



Dipartimento per gli Affari Interni e Territoriali  
*Direzione Centrale dei Servizi Elettorali*

---

Elezioni comunali e regionali

Pubblicazione n. 14

Elezione del sindaco e  
del consiglio comunale

# **Istruzioni** **per le operazioni degli** **uffici elettorali di sezione**



MINISTERO  
DELL'INTERNO

Dipartimento per gli Affari Interni e Territoriali  
*Direzione Centrale dei Servizi Elettorali*

---

Elezioni comunali e regionali  
Pubblicazione n. 14

Elezione del sindaco e  
del consiglio comunale

# **Istruzioni per le operazioni degli uffici elettorali di sezione**



## Avvertenze

Le norme per lo svolgimento dell'elezione del sindaco e del consiglio comunale sono contenute, fondamentalmente:

- nel D.P.R. 16 maggio 1960, n. 570, recante il testo unico delle leggi per la composizione e la elezione degli organi delle amministrazioni comunali;
- nella legge 25 marzo 1993, n. 81, recante norme per la elezione diretta del sindaco e del consiglio comunale;
- nel D.P.R. 28 aprile 1993, n. 132, recante il regolamento di attuazione della legge n. 81/1993;
- nel decreto legislativo 18 agosto 2000, n. 267, recante il testo unico delle leggi sull'ordinamento degli enti locali, che ha riunito e coordinato tutte le vigenti disposizioni di legge sul sistema elettorale degli organi degli enti locali.

L'art. 1, comma 399, della legge 27 dicembre 2013, n. 147 (Legge di stabilità 2014), ha stabilito che: "A decorrere dal 2014 le operazioni di votazione in occasione delle consultazioni elettorali o referendarie si svolgono nella sola giornata della domenica, dalle ore 7 alle ore 23". Per effetto di tale disposizione devono ritenersi implicitamente abrogate quelle contenute in altri testi normativi nella parte in cui fanno riferimento a un diverso arco temporale di svolgimento delle operazioni di votazione.

Tra le altre novità legislative approvate negli ultimi anni si segnala la legge 23 novembre 2012, n. 215, che, modificando gli artt. 71 e 73 del decreto legislativo n. 267/2000, ha previsto la possibilità per l'elettore, nei comuni con popolazione compresa tra 5.000 e 15.000 abitanti e in quelli con popolazione superiore ai 15.000 abitanti, di esprimere fino a due voti di preferenza per candidati della stessa lista, purché di sesso diverso.

Si rammenta, inoltre, il decreto legislativo 12 aprile 1996, n. 197, di attuazione di una direttiva comunitaria, concernente l'attribuzione ai cittadini dei Paesi dell'Unione europea che risiedono in Italia del diritto di elettorato attivo e passivo alle elezioni comunali e circoscrizionali. Tali cittadini possono chiedere al comune di residenza di essere iscritti in apposite liste elettorali aggiunte e in tal caso votano presso il seggio dove risiedono, previa esibizione della tessera elettorale. Pertanto, con il termine: «elettore» si intenderà ricompreso anche il cittadino di uno Stato membro dell'Unione europea residente in Italia, ammesso a votare per le elezioni comunali.

I 27 Stati che, oltre l'Italia, fanno parte dell'Unione europea sono i seguenti: Austria, Belgio, Bulgaria, Cipro, Croazia, Danimarca, Estonia, Finlandia, Francia, Germania, Grecia, Irlanda, Lettonia, Lituania, Lussemburgo, Malta, Paesi Bassi, Polonia, Portogallo, Regno Unito, Repubblica Ceca, Romania, Slovacchia, Slovenia, Spagna, Svezia e Ungheria.

Per agevolare i compiti cui sono chiamati il presidente e gli altri componenti degli uffici elettorali di sezione, sono state predisposte, in forma semplificata e in una nuova veste grafica e redazionale rispetto al passato, le unite istruzioni.

Tali istruzioni sono inoltre corredate di un prospetto riepilogativo dei plichi da confezionare nel corso delle operazioni elettorali.

Per evitare errori o omissioni, che possono influire sulla regolarità delle operazioni, nella compilazione dei verbali dell'ufficio di sezione e nella trasmissione degli atti, si raccomanda che:

a) ogni paragrafo del verbale sia compilato con la più scrupolosa osservanza delle presenti istruzioni e delle disposizioni di legge che delle istruzioni stesse costituiscono il fondamento;

b) i dati numerici da riportare nel verbale, relativi ai voti attribuiti ai candidati a sindaco e alle liste e ai voti di preferenza attribuiti ai singoli candidati a consigliere, siano trascritti con la massima precisione ed esattezza, costituendo essi gli elementi che dovranno servire agli Uffici preposti alla proclamazione degli eletti per le operazioni di loro competenza;

c) al momento della formazione dei plichi, gli atti e i relativi allegati da inoltrare ai vari Uffici siano inseriti nelle corrispondenti buste di cui il seggio è dotato.

Alla fine di tutte le operazioni dell'ufficio di sezione, il materiale elettorale viene riconsegnato al Comune.

Roma, 2 maggio 2016

## Glossario, abbreviazioni e principali riferimenti normativi

**Ballottaggio (o turno di ballottaggio):** secondo turno di votazione per l'elezione del sindaco, che si svolge la seconda domenica successiva a quella del primo turno di votazione e al quale partecipano i due candidati a sindaco più votati: nei comuni con popolazione superiore a 15.000 abitanti, se nessuno dei candidati a sindaco ha raggiunto la maggioranza assoluta dei voti; nei comuni con popolazione sino a 15.000 abitanti, se i due candidati a sindaco hanno avuto pari numero di voti

**Lista sezionale (o lista della sezione):** lista degli elettori iscritti nella sezione elettorale, formata da due elenchi distinti, uno per gli elettori di sesso maschile e l'altro per gli elettori di sesso femminile, autenticata dalla commissione elettorale circondariale e consegnata al seggio elettorale

**Rappresentante di lista:** rappresentante di una lista di candidati alle elezioni del sindaco e del consiglio comunale

**Registro (o registro per l'annotazione del numero di tessera):** registro, formato da due registri distinti, di cui uno per gli elettori di sesso maschile e un altro per gli elettori di sesso femminile, in dotazione al seggio, sul quale uno scrutatore annota il numero della tessera elettorale personale e il numero di iscrizione nella lista sezionale di ogni elettore che vota. Analogo registro, maschile e femminile, è in dotazione ai seggi speciali e volanti

**Seggio (o seggio elettorale):** ufficio elettorale di sezione, da intendere sia per l'insieme dei suoi componenti (un presidente, quattro scrutatori e un segretario), sia per il complesso delle funzioni che svolge (operazioni di voto e scrutinio e altre operazioni preliminari, successive o comunque connesse), sia per il luogo di svolgimento (sala della votazione e locali adiacenti)

**Seggio ospedaliero (o sezione ospedaliera):** ufficio elettorale di sezione avente la stessa composizione e le stesse funzioni del seggio "ordinario" che svolge tali funzioni presso un ospedale o altro istituto o luogo di cura avente almeno 200 posti letto

**Seggio speciale:** ufficio composto da un presidente, uno scrutatore e un segretario incaricato della raccolta del voto degli elettori ricoverati in ospedale che non possono accedere alle cabine di voto della sezione ospedaliera; degli elettori ricoverati in ospedali, istituti o luoghi di cura aventi almeno 100 e fino a 199 posti letto; degli elettori reclusi in istituti o luoghi di detenzione o di custodia preventiva; degli elettori ammessi a votare a domicilio che abitano nelle vicinanze degli ospedali, istituti o luoghi di cura aventi almeno 100 e fino a 199 posti letto assegnati allo stesso seggio speciale

**Seggio volante:** ufficio composto dal presidente, da uno scrutatore e dal segretario di un seggio “ordinario” incaricato della raccolta del voto degli elettori ricoverati in ospedali, istituti o luoghi di cura aventi meno di 100 posti letto e degli elettori ammessi a votare a domicilio

**Tessera (o tessera elettorale):** tessera elettorale personale a carattere permanente, la cui istituzione e le cui modalità di rilascio, aggiornamento e rinnovo sono disciplinate dal decreto del Presidente della Repubblica 8 settembre 2000, n. 299

\*\*\*\*

**D.P.R. n. 361/1957:** testo unico delle leggi recanti norme per l’elezione della Camera dei deputati, approvato con decreto del Presidente della Repubblica 30 marzo 1957, n. 361

**T.U. n. 570/1960:** testo unico delle leggi per la composizione e la elezione degli organi delle amministrazioni comunali, approvato con decreto del Presidente della Repubblica 16 maggio 1960, n. 570

**D.P.R. n. 223/1967:** testo unico delle leggi per la disciplina dell’elettorato attivo e per la tenuta e la revisione delle liste elettorali, approvato con decreto del Presidente della Repubblica 20 marzo 1967, n. 223

**Legge n. 136/1976:** legge 23 aprile 1976, n. 136 (*“Riduzione dei termini e semplificazione del procedimento elettorale”*)

**D.L. n. 161/1976:** decreto-legge 3 maggio 1976, n. 161, convertito dalla legge 14 maggio 1976, n. 240 (*“Modificazioni ed integrazioni alle disposizioni di legge relative al procedimento elettorale per le elezioni politiche, regionali, provinciali e comunali ...”*)

**Legge n. 53/1990:** legge 21 marzo 1990, n. 53 (*“Misure urgenti atte a garantire maggiore efficienza al procedimento elettorale”*)

**Legge n. 15/1991:** legge 15 gennaio 1991, n. 15 (*“Norme intese a favorire la votazione degli elettori non deambulanti”*)

**Legge n. 81/1993:** legge 25 marzo 1993, n. 81 (*“Elezione diretta del sindaco, del presidente della provincia, del consiglio comunale e del consiglio provinciale”*)

**D.P.R. n. 132/1993:** decreto del Presidente della Repubblica 28 aprile 1993, n. 132 (*“Regolamento di attuazione della legge 25 marzo 1993, n. 81, in materia di elezioni comunali e provinciali”*)

**D.lgs. n. 197/1996:** decreto legislativo 12 aprile 1996, n. 197, recante attuazione della direttiva comunitaria concernente le modalità di esercizio del diritto di voto e di eleggibilità alle elezioni comunali per i cittadini dell'Unione europea residenti in Italia

**D.lgs. n. 267/2000:** decreto legislativo 18 agosto 2000, n. 267, testo unico delle leggi sull'ordinamento degli enti locali

**D.P.R. n. 299/2000:** decreto del Presidente della Repubblica 8 settembre 2000, n. 299 (*"Regolamento concernente l'istituzione, le modalità di rilascio, l'aggiornamento ed il rinnovo della tessera elettorale personale a carattere permanente"*)

**D.L. n. 1/2006:** decreto-legge 3 gennaio 2006, n. 1, convertito dalla legge 27 gennaio 2006, n. 22 (*"Disposizioni urgenti per l'esercizio domiciliare del voto per taluni elettori ..."*)

**D.L. n. 49/2008:** decreto-legge 1° aprile 2008, n. 49, convertito dalla legge 30 maggio 2008, n. 96 (*"Misure urgenti volte ad assicurare la segretezza della espressione del voto nelle consultazioni elettorali e referendarie"*)

**Legge n. 147/2013:** legge 27 dicembre 2013, n. 147 (*"Disposizioni per la formazione del bilancio annuale e pluriennale dello Stato - Legge di stabilità 2014"*)





*Istruzioni*



# PARTE PRIMA IL SEGGIO ELETTORALE

## CAPITOLO I LA COMPOSIZIONE DEL SEGGIO ELETTORALE

### § 1. **Composizione del seggio e validità delle operazioni**

In ogni sezione è costituito un seggio elettorale.

Il seggio è composto da un presidente, un segretario e quattro scrutatori.

Uno degli scrutatori, a scelta del presidente, assume le funzioni di vicepresidente.

La nomina dei componenti del seggio, di norma, vale anche per l'eventuale turno di ballottaggio.

Per la validità delle operazioni del seggio devono essere sempre presenti almeno tre componenti, fra i quali il presidente o il vicepresidente.

Le operazioni elettorali di competenza del seggio, dalla costituzione del seggio stesso fino alla dichiarazione del risultato dello scrutinio, nei comuni con popolazione sino a 15.000 abitanti aventi una sola sezione si concludono con la proclamazione degli eletti.

*(Cfr. artt. 20, primo comma, e 25 T.U. n. 570/1960)*

### § 2. **Obblighi e sanzioni**

L'ufficio di presidente, di scrutatore e di segretario è obbligatorio per le persone designate.

E' punito con la multa da 206 a 516 euro chi, senza giustificato motivo:

- rifiuta l'incarico;
- non si presenta al momento dell'insediamento del seggio;
- si allontana prima del termine delle operazioni elettorali.

*(Cfr. artt. 24, primo comma, e 89 T.U. n. 570/1960)*

### § 3. **Qualifica di pubblico ufficiale**

Tutti i componenti del seggio, durante l'esercizio delle loro funzioni, sono considerati, per ogni effetto di legge, pubblici ufficiali.

Per i reati commessi in danno dei componenti del seggio si procede con giudizio direttissimo.

*(Cfr. art. 24, terzo e quarto comma, T.U. n. 361/1957)*

## CAPITOLO II

### IL PRESIDENTE DEL SEGGIO

#### § 4. Nomina e sostituzione del presidente

Il presidente del seggio è nominato dal presidente della corte d'appello.

Se il presidente del seggio, per giustificati motivi, non è in grado di assumere la carica, deve avvertire immediatamente il presidente della corte d'appello e il sindaco del comune dove ha sede la sezione elettorale alla quale è stato destinato.

In caso di improvviso impedimento del presidente che non consenta la sua normale sostituzione da parte del presidente della corte d'appello, assume la presidenza del seggio il sindaco o un suo delegato.

Se l'assenza o l'impedimento sopraggiungono dopo l'insediamento del seggio, il presidente è sostituito dal vicepresidente.

*(Cfr. artt. 20, secondo e quinto comma, e 24, secondo comma, T.U. n. 570/1960)*

La legge non prevede il caso in cui il presidente originariamente nominato e poi sostituito, per improvviso impedimento, dal sindaco o suo delegato si ripresenti nel corso successivo delle operazioni del seggio, ad esempio dopo la sospensione che interviene tra il sabato e la domenica e, nell'ipotesi di svolgimento contestuale delle elezioni comunali con altre consultazioni (ad es. con le elezioni regionali), tra la domenica e il lunedì.

Tuttavia, tenuto conto della continuità e della stretta connessione delle operazioni del sabato, della domenica e del lunedì, si ritiene che la composizione del seggio debba restare invariata rispetto al momento della costituzione.

Pertanto, se la domenica o anche il lunedì il sindaco o suo delegato dovesse assentarsi, per sopravvenuto impedimento, il vicepresidente deve assumere le funzioni di presidente.

#### § 5. Compiti e poteri del presidente

Il presidente, udito in ogni caso il parere degli scrutatori, decide su:

- difficoltà e incidenti sollevati nel corso delle operazioni elettorali;
- reclami, anche orali, e proteste;
- contestazioni e nullità dei voti.

*(Cfr. art. 54, primo e secondo comma, T.U. n. 570/1960)*

La decisione del presidente è definita dalla legge "provvisoria", in quanto il giudizio definitivo su tutte le contestazioni, le proteste e, in generale, su tutti i reclami relativi alle operazioni di votazione e di scrutinio è attribuito al giudice amministrativo (T.A.R. e, in appello, Consiglio di Stato).

*(Cfr. artt. 130 e 131 decreto legislativo 2 luglio 2010, n. 104, recante codice del processo amministrativo)*

#### § 6. Poteri di polizia del presidente

Il presidente è incaricato della polizia dell'adunanza.

A tal fine, può disporre degli agenti della forza pubblica e delle Forze armate in servizio presso la sezione per allontanare o arrestare coloro che disturbano il regolare svolgimento delle operazioni elettorali o che commettono reati.

Di regola, la forza pubblica non può entrare nella sala della votazione se non lo richiede il presidente. Tuttavia, in caso di tumulti o di disordini nel locale in cui si vota

o nelle immediate vicinanze, gli ufficiali di polizia giudiziaria<sup>1</sup> possono entrare nella sala e farsi assistere dalla forza pubblica anche senza richiesta del presidente. Non possono entrare, invece, se il presidente vi si oppone.

Gli ufficiali giudiziari possono entrare nella sala per notificare al presidente proteste o reclami sulle operazioni del seggio.

In casi eccezionali, il presidente, di sua iniziativa, può disporre che la forza pubblica entri e resti nella sala della votazione anche prima che comincino le operazioni. Il presidente deve disporre l'intervento della forza pubblica quando a richiederlo siano tre scrutatori.

Il presidente ha anche compiti di polizia all'esterno della sala della votazione. A tal fine, per assicurare il libero accesso degli elettori al seggio e per impedire la formazione di assembramenti nelle strade adiacenti, può rivolgere ogni opportuna richiesta alle autorità civili e ai comandanti militari, che sono tenuti a ottemperare.

Inoltre, il presidente, se ha timore che il procedimento elettorale possa essere turbato, con ordinanza motivata, uditi gli scrutatori, può disporre l'allontanamento dalla sala, fino al termine delle operazioni di voto, degli elettori che hanno già votato.

Il presidente può altresì decidere di allontanare dalle cabine, previa restituzione della scheda consegnata, gli elettori che indugiano artificiosamente nell'espressione del voto o che non rispondono all'invito di restituire la scheda. Tali elettori sono riammessi a votare soltanto dopo che abbiano votato gli altri elettori presenti. Di tali decisioni, si dà atto nel verbale del seggio. Si veda per tale evenienza il paragrafo 67.

*(Cfr. art. 46 T.U. n. 570/1960)*

Infine, il presidente, al termine delle operazioni del sabato – nonché, tra la domenica e il lunedì, al termine delle operazioni di scrutinio per le elezioni regionali in caso di sospensione dei lavori del seggio prima dell'inizio dello scrutinio per le elezioni amministrative - deve provvedere alla custodia della sala in modo che nessuno possa entrarvi, attenendosi alle istruzioni di cui al paragrafo 49.

*(Cfr. artt. 47, undicesimo comma, e 51 secondo comma, n. 4, T.U. n. 570/1960)*

1 - Si riporta l'art. 57 (Ufficiali e agenti di polizia giudiziaria) del codice di procedura penale, approvato con decreto del Presidente della Repubblica 22 settembre 1988, n. 447:

1. Salve le disposizioni delle leggi speciali, sono ufficiali di polizia giudiziaria:

- a) i dirigenti, i commissari, gli ispettori, i sovrintendenti e gli altri appartenenti alla polizia di Stato ai quali l'ordinamento dell'amministrazione della pubblica sicurezza riconosce tale qualità;
- b) gli ufficiali superiori e inferiori e i sottufficiali dei carabinieri, della guardia di finanza, degli agenti di custodia e del corpo forestale dello Stato nonché gli altri appartenenti alle predette forze di polizia ai quali l'ordinamento delle rispettive amministrazioni riconosce tale qualità;
- c) il sindaco dei comuni ove non abbia sede un ufficio della polizia di Stato ovvero un comando dell'arma dei carabinieri o della guardia di finanza.

2. Sono agenti di polizia giudiziaria:

- a) il personale della polizia di Stato al quale l'ordinamento dell'amministrazione della pubblica sicurezza riconosce tale qualità;
- b) i carabinieri, le guardie di finanza, gli agenti di custodia, le guardie forestali e, nell'ambito territoriale dell'ente di appartenenza, le guardie delle province e dei comuni quando sono in servizio.
3. Sono altresì ufficiali e agenti di polizia giudiziaria, nei limiti del servizio cui sono destinati e secondo le rispettive attribuzioni, le persone alle quali le leggi e i regolamenti attribuiscono le funzioni previste dall'art. 55°.

### CAPITOLO III IL VICEPRESIDENTE DEL SEGGIO

#### § 7. Funzioni del vicepresidente

Il vicepresidente coadiuva il presidente nell'esercizio delle sue funzioni e lo sostituisce nei casi di assenza o di impedimento.

Il presidente o il vicepresidente devono essere sempre presenti a tutte le operazioni del seggio.

*(Cfr. artt. 20, primo comma, 24, secondo comma, e 25, T.U. n. 570/1960)*

### CAPITOLO IV GLI SCRUTATORI

#### § 8. Nomina e sostituzione degli scrutatori

Gli scrutatori sono nominati, in ciascun comune, nel periodo compreso tra il 25° e il 20° giorno prima del voto. Alla nomina provvede la commissione elettorale comunale o, eventualmente, la commissione straordinaria o il commissario per la provvisoria amministrazione del comune.

*(Cfr. art. 4-bis D.P.R. n. 223/1967; art. 6 legge 8 marzo 1989, n. 95)*

La legge prevede il caso in cui, all'atto della costituzione del seggio, tutti o alcuni degli scrutatori non si presentino oppure ne sia mancata la nomina.

In tal caso, il presidente provvede alla loro sostituzione chiamando alternativamente il più anziano e il più giovane fra gli elettori presenti:

- che sappiano leggere e scrivere;
- che non siano rappresentanti di lista;
- per i quali non sussistano cause di esclusione dalle funzioni di componente del seggio, come previste dall'art. 23 del T.U. n. 570/1960<sup>2</sup>.

*(Cfr. art. 47, secondo comma, T.U. n. 570/1960; art. 41, secondo comma, del D.P.R. n. 361/1957)*

La legge, invece, non prevede il caso in cui gli scrutatori non si ripresentino nel corso successivo delle operazioni del seggio. Tali operazioni, infatti, si svolgono in più di un giorno e vengono sospese nelle notti tra il sabato e la domenica e, nell'ipotesi di svolgimento contestuale delle elezioni comunali con altre consultazioni (ad es. con le elezioni regionali), tra la domenica e il lunedì.

Tenuto conto della continuità e della stretta connessione delle operazioni del sabato, della domenica e del lunedì, si ritiene che la composizione del seggio debba restare invariata rispetto al momento della costituzione, anche se nel frattempo si siano presentate le persone originariamente designate e poi sostituite perché assenti.

Peraltro, se la domenica o eventualmente il lunedì si assentassero, per sopravvenuto impedimento, alcuni di coloro che nei giorni precedenti hanno svolto le funzioni di

---

2 - L'art. 23 del T.U. n. 570/1960 è riportato a pag. 104.

scrutatore per la mancanza dei designati, e fossero invece presenti questi ultimi, si ritiene che questi possano riassumere le predette funzioni.

Se neppure gli scrutatori originariamente designati si trovassero presenti, il presidente o in sua assenza il vicepresidente valuterà se il numero residuo di componenti del seggio sia sufficiente per svolgere le ulteriori operazioni elettorali e, qualora necessario, potrà provvedere a sostituire gli scrutatori assenti con le modalità sopra illustrate.

### § 9. Compiti degli scrutatori

Gli scrutatori hanno i seguenti principali compiti:

- autenticare le schede (§ 46);
- registrare gli elettori che si presentano a votare (§ 57);
- svolgere le operazioni di spoglio e scrutinio delle schede votate (§ 90 e § 97);
- recapitare i plichi contenenti il verbale e gli altri atti delle operazioni di voto e di scrutinio (§ 107).

Inoltre, gli scrutatori, su invito del tribunale (o sezione distaccata del tribunale), possono assistere all'apertura del plico contenente le liste sezionali utilizzate per la votazione.

*(Cfr. art. 62 T.U. n. 570/1960)*

### § 10. Funzione consultiva degli scrutatori

Gli scrutatori possono esprimere il loro parere se il presidente lo richiede.

Il presidente è obbligato a sentire il parere degli scrutatori:

- quando occorre decidere sui reclami, anche orali;
- quando è necessario risolvere difficoltà e incidenti sollevati nel corso delle operazioni elettorali;
- quando occorre decidere sulla nullità dei voti e sull'assegnazione dei voti contestati;
- qualora il presidente, con ordinanza motivata, per timore che possa essere turbato il procedimento elettorale, intenda disporre l'allontanamento dalla sala, fino al termine delle operazioni di voto, degli elettori che hanno già votato.

*(Cfr. artt. 46, settimo comma, e 54, primo e secondo comma, T.U. n. 570/1960)*

### § 11. Potere di decisione degli scrutatori

Gli scrutatori non hanno, di regola, potere di decisione nelle operazioni elettorali.

Tuttavia, in materia di polizia della sala della votazione, quando tre scrutatori ne facciano richiesta, il presidente deve disporre che la forza pubblica entri e resti nella sala stessa, anche prima che comincino le operazioni elettorali.

*(Cfr. art. 46, quinto comma, T.U. n. 570/1960)*



CAPITOLO V  
IL SEGRETARIO DEL SEGGIO

**§ 12. Nomina del segretario**

Il segretario è scelto dal presidente, di solito, prima dell'insediamento del seggio.

Il segretario:

- deve essere iscritto nelle liste elettorali del comune in cui ha sede il seggio;
- deve essere in possesso del titolo di studio non inferiore al diploma di istituto di istruzione secondaria di secondo grado;
- non deve incorrere in cause di esclusione dalle funzioni di componente del seggio, come previste dall'art. 23 del T.U. n. 570/1960.

*(Cfr. art. 2 legge n. 53/1990)*

Il presidente, se non vi ha provveduto prima, può scegliere il segretario anche all'atto dell'insediamento del seggio.

Nel caso di temporanea assenza o di impedimento sopraggiunto del segretario, il presidente ne sceglie il sostituto tra gli scrutatori.

**§ 13. Compiti del segretario**

Il segretario assiste il presidente in tutte le operazioni del seggio. In particolare:

- compila il verbale delle operazioni del seggio;
- nel corso delle operazioni di spoglio e scrutinio delle schede votate, insieme agli scrutatori, registra i voti espressi;
- raccoglie gli atti da allegare al verbale;
- confeziona i plichi contenenti il verbale, le liste della votazione e gli altri atti delle operazioni di voto e di scrutinio (§ 87, 89 e 107).

**§ 14. Verbale delle operazioni del seggio**

Lo svolgimento delle operazioni elettorali, dall'insediamento sino allo scioglimento del seggio, viene riassunto e documentato, in distinti paragrafi, nell'apposito verbale (modello n. 220/AR, per i comuni con popolazione superiore a 15.000 abitanti; modello n. 225/AR, per i comuni sino a 15.000 abitanti).

Il verbale deve essere compilato in duplice esemplare.

Sulla base dei verbali di ciascun seggio, dove sono accertati e dichiarati i risultati dello scrutinio dei voti in ogni sezione, l'Adunanza dei presidenti delle sezioni o l'Ufficio centrale proclamano i risultati elettorali.

E' quindi indispensabile che delle operazioni del seggio sia fatta una precisa, fedele e completa verbalizzazione. Particolare attenzione va posta alla trascrizione dei risultati dello scrutinio e alla perfetta corrispondenza dei dati numerici sia tra i diversi paragrafi, sia tra i due esemplari del verbale.

Nel modello di verbale predisposto, sono anche previsti casi anomali e procedure speciali nelle modalità di voto che la legge contempla e che possono verificarsi durante le operazioni elettorali.

Nel verbale deve prendersi nota dettagliata pure di tutte le proteste e i reclami presentati nel corso delle operazioni.

Il verbale deve essere autenticato mediante l'apposizione in ciascun foglio, negli appositi spazi trasversali, del bollo della sezione e della firma di tutti i componenti del seggio e dei rappresentanti di lista.

Il presidente e il segretario del seggio hanno la piena responsabilità della regolare compilazione del verbale e della raccolta degli atti e documenti da allegare al verbale stesso. In caso di inadempienza, possono incorrere in sanzioni penali.

*(Cfr. art. 96 T.U. n. 570/1960)*

## CAPITOLO VI

### IL SEGGIO OSPEDALIERO, IL SEGGIO SPECIALE E IL SEGGIO VOLANTE

#### § 15. Sezione ospedaliera e costituzione del seggio ospedaliero

Negli ospedali e negli istituti e case di cura con almeno 200 posti letto è istituita una sezione elettorale per ogni 500 posti letto o frazioni di 500.

Possono esercitare il loro voto nella sezione ospedaliera, se ne hanno fatto tempestiva richiesta al comune, oltre agli elettori ricoverati, anche gli elettori facenti parte del personale di assistenza dell'istituto di cura.

Il seggio ospedaliero è costituito e opera esattamente come il seggio ordinario.

*(Cfr. art. 43 T.U. n. 570/1960)*

#### § 16. Costituzione del seggio speciale

Il seggio speciale viene costituito, in aggiunta al seggio ordinario o a quello ospedaliero:

- nelle sezioni elettorali nella cui circoscrizione ci sono luoghi di cura (ospedali o altri istituti o case di cura) con almeno 100 e fino a 199 posti letto;
- nelle sezioni elettorali nella cui circoscrizione ci sono luoghi di detenzione e di custodia preventiva;
- presso le sezioni ospedaliere nelle quali sono ricoverati elettori che, a giudizio della direzione sanitaria, non sono in condizioni di recarsi alle cabine per esprimere il voto.

*(Cfr. artt. 8 e 9 legge n. 136/1976; art. 1, primo comma, lett. d ed e, D.L. n. 161/1976)*

#### § 17. Composizione e insediamento del seggio speciale

Il seggio speciale è composto da un presidente, nominato dal presidente della Corte d'appello, e da due scrutatori, nominati dalla commissione elettorale comunale o, eventualmente, dalla commissione straordinaria o dal commissario per la provvisoria amministrazione del comune.

La costituzione del seggio speciale deve essere effettuata alle ore 16 del sabato precedente il giorno del voto contemporaneamente all'insediamento del seggio ordinario e nella stessa sede di riunione.

Per le modalità di sostituzione del presidente e dei due scrutatori eventualmente assenti o impediti, si procede come per ogni altro seggio (§ 4 e § 8).

## § 18. Il segretario del seggio speciale

Il presidente del seggio speciale, a sua discrezione, attribuisce a uno dei due scrutatori le funzioni di segretario.

*(Cfr. artt. 8 e 9, terzo comma, legge n. 136/1976; art. 1, primo comma, lett. d ed e, D.L. n. 161/1976)*

## § 19. Compiti del seggio speciale

Il seggio speciale ha il compito di raccogliere il voto dei seguenti elettori:

- ricoverati in luoghi di cura con almeno 100 e fino a 199 posti letto;
- reclusi in luoghi di detenzione e di custodia preventiva;
- ricoverati in ospedale che, a giudizio della direzione sanitaria, non possono recarsi alle cabine per esprimere il voto.

Il seggio speciale che opera presso un luogo di cura può essere incaricato anche della raccolta del voto presso il domicilio di elettori che abitano nelle vicinanze del luogo di cura.

I compiti del seggio speciale si esauriscono non appena le schede votate, racchiuse in apposito plico, vengono portate nella sede della sezione elettorale (ordinaria od ospedaliera) e vengono immediatamente immesse nell'urna dove confluiscono le schede votate dagli elettori della sezione stessa.

I componenti del seggio speciale non devono prendere parte ad alcuna altra operazione del procedimento elettorale: ad esempio, non devono partecipare alle operazioni di autenticazione delle schede.

*(Cfr. artt. 8 e 9, settimo comma, legge n. 136/1976; art. 1, primo comma, lett. d ed e, D.L. n. 161/1976; art. 1, comma 9-bis, D.L. n. 1/2006)*

## § 20. Costituzione, composizione e compiti del seggio volante

Il seggio volante (o ufficio distaccato di sezione) viene costituito:

- nelle sezioni elettorali nella cui circoscrizione ci sono luoghi di cura con meno di 100 posti letto;
- nelle sezioni elettorali nella cui circoscrizione ci sono elettori ammessi a votare al loro domicilio.

Il seggio volante è composto dal presidente, dal segretario e da uno degli scrutatori del seggio ordinario nella cui circoscrizione ci sono luoghi di cura con meno di 100 posti letto o dimorano elettori ammessi al voto domiciliare. Lo scrutatore del seggio volante è designato mediante sorteggio.

Il seggio volante ha il compito di:

- raccogliere il voto degli elettori ricoverati nei predetti luoghi di cura e di quelli che votano al proprio domicilio;
- portare le schede votate, racchiuse in apposito plico, nella sede della sezione elettorale;
- immettere immediatamente tali schede nell'urna dove confluiscono le schede votate dagli elettori della sezione stessa.

*(Cfr. art. 44 T.U. n. 570/1960; art. 1 D.L. n. 1/2006)*

## CAPITOLO VII I RAPPRESENTANTI DI LISTA

### § 21. Designazione dei rappresentanti di lista

I delegati delle liste dei candidati possono designare, presso ogni seggio elettorale, due propri rappresentanti, di cui uno effettivo e l'altro supplente.

Le designazioni possono essere presentate entro il venerdì che precede l'elezione alla segreteria del comune che ne cura la trasmissione ai presidenti di seggio insieme alle carte e agli oggetti occorrenti per la votazione e lo scrutinio.

Le designazioni possono essere presentate anche direttamente ai singoli presidenti di seggio il sabato pomeriggio, durante le operazioni di autenticazione delle schede, o la domenica mattina, prima che abbiano inizio le operazioni di voto.

Per tale seconda evenienza, il sindaco consegna al presidente di ogni seggio, contemporaneamente agli oggetti e alle carte occorrenti per le operazioni di votazione e scrutinio, l'elenco dei delegati che non hanno ancora designato i propri rappresentanti.

I presidenti di seggio, al momento della designazione dei rappresentanti di lista, devono verificarne la regolarità, tenendo presente che:

1) la designazione è ammissibile solo se fatta da uno dei delegati indicati nella dichiarazione di presentazione della lista dei candidati;

2) il rappresentante di lista designato, oltre ad avere un documento di riconoscimento, deve essere elettore del comune: tale requisito può essere accertato dalla tessera elettorale in possesso del designato;

3) il rappresentante di lista deve saper "leggere e scrivere": tale requisito può essere accertato nel modo ritenuto più opportuno;

4) la designazione deve essere fatta per iscritto e la firma dei delegati deve essere autenticata da uno dei soggetti di cui all'art. 14 della legge n. 53/1990<sup>3</sup>.

I pubblici ufficiali possono esercitare la funzione di autenticare le firme esclusivamente nel territorio di competenza dell'ufficio di cui sono titolari.

Le modalità di autenticazione sono quelle di cui all'art. 21, comma 2, del D.P.R. 28 dicembre 2000, n. 445 (Testo unico sulla documentazione amministrativa), a norma del quale:

- l'autenticazione deve essere redatta di seguito alla sottoscrizione e consiste nell'attestazione, da parte del pubblico ufficiale, che la sottoscrizione stessa è apposta in sua presenza previo accertamento dell'identità della persona che sottoscrive;
- il pubblico ufficiale che autentica deve indicare le modalità di identificazione, la data e il luogo dell'autenticazione, il proprio nome e cognome e la qualifica rivestita e deve

3 - Si riporta, in estratto, l'art. 14, comma 1, della legge n. 53/1990:

"Sono competenti ad eseguire le autenticazioni ... i notai, i giudici di pace, i cancellieri e i collaboratori delle cancellerie delle corti di appello, dei tribunali e delle sezioni distaccate di tribunale, i segretari delle procure della Repubblica, i presidenti delle province, i sindaci, gli assessori comunali e provinciali, i presidenti dei consigli comunali e provinciali, i presidenti e i vicepresidenti dei consigli circoscrizionali, i segretari comunali e provinciali e i funzionari incaricati dal sindaco e dal presidente della provincia. Sono altresì competenti ... i consiglieri provinciali e i consiglieri comunali che comunichino la propria disponibilità, rispettivamente, al presidente della provincia e al sindaco".

L'art. 14 della legge n. 53/1990 è riportato a pag. 147.

apporre la propria firma per esteso e il timbro dell'ufficio.

Poiché le designazioni possono essere contenute in un unico atto per tutti i seggi elettorali del comune, a ogni presidente può essere presentato un estratto con i nominativi dei rappresentanti di lista designati per il proprio seggio.

E' da ritenere che la designazione dei rappresentanti di lista effettuata per il primo turno di votazione valga anche per l'eventuale turno di ballottaggio, a meno che i soggetti delegati non presentino nuovi e differenti atti di designazione.

*(Cfr. artt. 32, settimo comma, n. 4, e 35 T.U. n. 570/1960; art. 16 legge n. 53/1990; art. 25, primo comma, D.P.R. n. 361/1957)*

## § 22. Facoltà dei rappresentanti di lista

I rappresentanti di lista:

a) hanno diritto di assistere a tutte le operazioni elettorali sedendo al tavolo del seggio o in prossimità;

b) possono far inserire sinteticamente nel verbale eventuali dichiarazioni;

c) possono apporre la loro firma:

- sulle strisce di chiusura dell'urna contenente le schede votate;
- nel verbale del seggio e sui plichi contenenti gli atti della votazione e dello scrutinio;
- sulle strisce adesive apposte alle finestre e alla porta di ingresso alla sala della votazione.

I rappresentanti di lista sono autorizzati a portare un bracciale o un altro distintivo con il simbolo della lista che rappresentano.

I rappresentanti - al pari dei componenti dei seggi - sono tenuti a osservare limiti e divieti al trattamento di dati personali, anche di natura sensibile, nel rispetto del diritto alla riservatezza e del principio costituzionale della libertà e segretezza del voto. In particolare, non possono compilare elenchi di persone che si siano astenute dal partecipare alla votazione o, al contrario, che abbiano votato.

*(Cfr. Garante per la protezione dei dati personali, provvedimento 6 marzo 2014, in G.U.R.I. n. 71 del 26 marzo 2014)*

I presidenti di seggio devono consentire ai rappresentanti di lista di adempiere al loro incarico compiutamente e nella più ampia libertà, compatibilmente con l'esigenza di assicurare il regolare svolgimento delle operazioni elettorali.

Se ne fanno richiesta, i rappresentanti di lista possono assistere anche alle operazioni di raccolta del voto effettuate dal seggio speciale o dal seggio volante.

*(Cfr. artt. 8 e 9, quarto comma, legge n. 136/1976; art. 1, primo comma, lett. d ed e, D.L. n. 161/1976; art. 44, secondo comma, T.U. n. 570/1960; art. 1 D.L. n. 1/2006)*

I rappresentanti di lista possono anche trattenersi all'esterno della sala della votazione durante il tempo in cui questa rimane chiusa.

*(Cfr. artt. 47, ultimo comma, e 51, secondo comma, n. 4, T.U. n. 570/1960)*

## § 23. Sanzioni per i rappresentanti di lista

I rappresentanti di lista che impediscono il regolare svolgimento delle operazioni elettorali sono puniti con la reclusione da due a cinque anni e con la multa fino a euro 2.065.

*(Cfr. art. 96, ultimo comma, T.U. n. 570/1960)*

PARTE SECONDA  
OPERAZIONI PRELIMINARI ALLA VOTAZIONE

CAPITOLO VIII

LE OPERAZIONI PRELIMINARI ALL'INSEDIAMENTO DEL SEGGIO

**§ 24. Consegna al presidente di seggio delle liste sezionali e del materiale elettorale occorrente per le operazioni di votazione e di scrutinio**

La mattina del giorno di insediamento del seggio, nei locali dove il seggio stesso si costituirà, il presidente deve ricevere in consegna, dal sindaco o da un suo delegato, il seguente materiale elettorale:

- 1) il pacco delle schede di votazione, predisposto dalla Prefettura-U. T. G. e sigillato;
- 2) il bollo della sezione, in plico sigillato;
- 3) le matite copiative per l'espressione del voto;
- 4) la lista degli elettori della sezione, distinta in maschi e femmine, autenticata dalla Commissione elettorale circondariale. Potrebbe essere eventualmente consegnata la lista elettorale aggiunta dei cittadini che hanno trasferito la residenza in provincia di Bolzano e che, non avendo ancora maturato il periodo residenziale prescritto dalla legge (art. 5 del D.P.R. 1° febbraio 1973, n. 50, come sostituito dal decreto legislativo 18 dicembre 2002, n. 309) conservano il diritto di votare per le elezioni comunali nel comune di precedente residenza;
- 5) la lista elettorale aggiunta dei cittadini di altri Stati membri dell'Unione europea residenti in Italia che hanno chiesto di votare per le elezioni comunali nel comune dove risiedono, anch'essa autenticata dalla Commissione elettorale circondariale;
- 6) la copia delle predette liste degli elettori della sezione da affiggere nella sala della votazione, autenticata dal sindaco e dal segretario comunale;
- 7) due copie del manifesto con i candidati alla carica di sindaco e le liste dei candidati alla carica di consigliere comunale: una copia deve essere affissa nella sala o all'ingresso della sala della votazione e una deve rimanere a disposizione del seggio;
- 8) il manifesto con le principali sanzioni penali, da affiggere nella sala della votazione;
- 9) l'estratto del verbale di nomina degli scrutatori ed eventualmente anche quello di nomina degli scrutatori del seggio speciale;
- 10) le designazioni dei rappresentanti di lista presentate al segretario comunale, oppure l'elenco dei delegati di lista autorizzati a presentare le designazioni direttamente al presidente del seggio;
- 11) un'urna destinata a contenere le schede votate per l'elezione comunale;
- 12) una cassetta di legno o scatola di cartone in cui tenere le schede autenticate da consegnare agli elettori;
- 13) i registri, maschile e femminile, per l'annotazione del numero di tessera elettorale dei votanti;
- 14) due esemplari dei modelli di verbale per le operazioni del seggio e delle tabelle di scrutinio;

- 15) la serie di Buste per la confezione e la spedizione dei plichi;
  - 16) le pubblicazioni e gli altri stampati occorrenti per le operazioni di votazione e di scrutinio;
  - 17) gli oggetti di cancelleria occorrenti per le esigenze del seggio.
- (Cfr. art. 27, primo comma, T.U. n. 570/1960)

Della consegna di tale materiale deve redigersi apposito verbale (modello n. 78/AR) in duplice esemplare: un esemplare è trattenuto dal presidente, l'altro è consegnato al sindaco o suo delegato.

Il pacco delle schede e il plico contenente il bollo della sezione devono essere aperti il sabato pomeriggio dopo la costituzione del seggio.

#### **§ 25. Consegna al presidente di seggio di altri elenchi di elettori**

Il presidente, oltre al materiale elettorale illustrato al paragrafo precedente, deve ricevere in consegna gli elenchi relativi alle seguenti categorie di elettori:

1) elettori deceduti dopo la revisione straordinaria delle liste elettorali (cioè deceduti dopo il 15° giorno precedente quello della votazione) o deceduti prima della revisione ma non cancellati dalle liste;

2) elettori ammessi a votare nella sezione in base ad attestazione del sindaco;

(Cfr. art. 32-bis D.P.R. n. 223/1967)

3) elettori residenti all'estero;

4) elettori della sezione ricoverati in luoghi di cura, che hanno chiesto di votare dove sono ricoverati;

5) detenuti aventi diritto al voto e iscritti nelle liste della sezione che hanno chiesto di votare dove sono reclusi;

6) elettori che hanno ottenuto il duplicato della tessera elettorale;

7) elettori che hanno perso il diritto elettorale con provvedimento intervenuto dopo la data di pubblicazione del manifesto di convocazione dei comizi;

(Cfr. artt. 32, primo comma, numeri 2 e 3, e 32-ter D.P.R. n. 223/1967)

8) elettori ammessi al voto a domicilio, distinguendo tra:

a) elettori della sezione aventi dimora nel territorio della stessa sezione;

b) elettori della sezione aventi però dimora fuori dal territorio della sezione, nello stesso comune;

c) elettori iscritti ad altre sezioni elettorali del comune, aventi dimora nel territorio della sezione.

(Cfr. art. 1, commi 5 e 6, D.L. n. 1/2006)

#### **§ 26. Consegna al presidente di seggio di altro materiale elettorale occorrente per le esigenze dei seggi ospedalieri, speciali e volanti**

Al presidente del seggio ospedaliero e al presidente della sezione nella cui circoscrizione sono costituiti seggi speciali o volanti (anche per la raccolta del voto a domicilio o per la raccolta del voto degli elettori ricoverati in ospedale che non possono recarsi alle cabine elettorali) deve essere consegnato anche il seguente altro materiale:

1) l'elenco degli elettori che voteranno nel luogo di cura o di detenzione;  
2) i verbali, le buste, le liste elettorali aggiunte e i registri, maschile e femminile, per l'annotazione del numero di tessera elettorale dei votanti occorrenti per le operazioni del seggio speciale o di quello volante;

3) un bollo di sezione aggiuntivo, in plico sigillato, per ogni seggio speciale o per le esigenze del seggio volante, da utilizzare esclusivamente per timbrare la tessera elettorale degli elettori il cui voto viene raccolto in luoghi di cura o di detenzione o presso il loro domicilio, certificando così l'avvenuta espressione del voto per quella consultazione. I predetti bolli di sezione (uno o più, a seconda dei casi) sono affidati dal sindaco al presidente di seggio: quest'ultimo custodirà personalmente quello per le operazioni del seggio volante oppure consegnerà quello per le operazioni del seggio speciale, ancora chiuso in plico sigillato, al presidente del seggio speciale la domenica mattina prima dell'inizio delle votazioni, insieme all'altro materiale elettorale.

(Cfr. artt. 42, 43 e 44 T.U. n. 570/1960; artt. 8 e 9 legge n. 136/1976; art. 1, primo comma, lett. d ed e, D.L. n. 161/1976; art. 1 D.L. n. 1/2006)

## § 27. Arredamento della sala della votazione

Il presidente del seggio deve accuratamente controllare l'arredamento della sala della votazione, per rimediare a eventuali mancanze, verificando l'esistenza di quanto segue:

### a) Tramezzo che divide in due compartimenti la sala della votazione

La sala deve avere una sola porta di ingresso, a meno che, per motivi logistici e di più rapido afflusso degli elettori al seggio, non siano stati predisposti accessi separati tra uomini e donne. La sala deve inoltre essere divisa in due compartimenti da un tramezzo con un'apertura centrale per il passaggio degli elettori;

(Cfr. art. 37, primo comma, T.U. n. 570/1960)

### b) Tavolo del seggio

Il tavolo del seggio deve essere collocato in modo che i rappresentanti di lista possano girarvi intorno dopo la chiusura della votazione.

Sul tavolo l'urna sarà collocata in maniera da essere sempre visibile a tutti;  
(Cfr. art. 37, terzo comma, T.U. n. 570/1960)

### c) Cabine per l'espressione del voto

In ogni seggio devono essere installate, salva comprovata impossibilità logistica, quattro cabine, di cui una destinata ai portatori di handicap.

Le cabine devono essere collocate in maniera da rimanere isolate e a conveniente distanza dal tavolo dell'ufficio e devono assicurare la segretezza del voto. Le porte e le finestre che si trovino nella parete adiacente alle cabine, a una distanza minore di due metri, devono essere chiuse in modo da impedire la vista e ogni comunicazione dal di fuori.

Se, eccezionalmente, fossero state sistemate cabine abbinata, con una parete di divisione comune, il presidente deve, anche ripetutamente nel corso delle operazioni di voto, controllare che tale parete non abbia fori o aperture che consentano di vedere o di comunicare tra le due cabine. In detta evenienza, la parete deve essere immediatamente



riparata, anche con mezzi di fortuna e, se ciò non è possibile, una delle cabine deve essere chiusa, per garantire la segretezza del voto nell'altra.

Il tavolo all'interno delle cabine per la compilazione delle schede deve essere completamente sgombro e libero da qualsiasi oggetto.

*(Cfr. art. 37, quarto e quinto comma, T.U. n. 570/1960)*

*d) Urna per la votazione*

In ogni seggio, per ogni tipo di elezione, deve esserci un'urna destinata a ricevere le schede votate.

L'urna è di cartone di colore chiaro e reca lo stemma della Repubblica e la scritta "Ministero dell'Interno – Dipartimento per gli Affari interni e territoriali – Direzione Centrale dei Servizi elettorali".

Su almeno due dei quattro lati esterni verticali dell'urna, nello spazio bianco sottostante l'emblema della Repubblica e l'anzidetta scritta, il presidente di seggio deve applicare una etichetta autoadesiva, con cornice colorata, sulla quale è riportata la scritta: «ELEZIONI COMUNALI». Tale etichetta adesiva, fornita con il materiale elettorale, sarà dello stesso colore della scheda di votazione per le elezioni comunali, cioè di colore azzurro (Pantone process blue U).

Il seggio ha in dotazione anche un rotolo di carta adesiva crespata con il quale sigillare l'urna il sabato sera, prima di rinviare le successive operazioni elettorali alla mattina della domenica, e al termine delle votazioni della domenica, prima di dare inizio alle operazioni di spoglio delle schede votate, la domenica stessa o, in caso di abbinamento con altre consultazioni (europee, politiche, regionali), il lunedì.

E' opportuno che il presidente accerti preventivamente la funzionalità dell'urna e la fornitura, da parte del comune, di quanto occorre per chiuderla e sigillarla.

*e) Cassetta o scatola per la conservazione delle schede autenticate da consegnare agli elettori all'atto della votazione*

Mentre l'urna è destinata a ricevere le schede votate, per la custodia delle schede autenticate da consegnare agli elettori al momento della votazione deve essere usata apposita cassetta di legno o scatola di cartone.

*f) Disposizione dell'urna e della scatola sul tavolo della sezione*

Il presidente, per assicurare il regolare svolgimento delle operazioni di votazione, deve disporre l'urna e la cassetta o scatola sul tavolo nel modo ritenuto più funzionale.

*g) Illuminazione della sala della votazione e delle cabine*

Il presidente deve controllare l'adeguatezza dei mezzi di illuminazione normale e sussidiaria disposti nella sala della votazione, in quanto le operazioni di voto e di scrutinio si protraggono anche nelle ore serali e notturne ed è necessario che la sala e tutte le cabine siano sufficientemente illuminate.

*h) Affissione dell'avviso sul divieto di introduzione in cabina di apparecchiature in grado di fotografare immagini*

Al fine di assicurare la libertà e segretezza della espressione del voto, la legge fa divieto di introdurre all'interno delle cabine elettorali "telefoni cellulari o altre apparecchiature in grado di fotografare o registrare immagini".

Il presidente del seggio deve pertanto affiggere all'interno del seggio, in modo ben visibile, il seguente avviso:

"Non si possono introdurre all'interno delle cabine elettorali telefoni cellulari o altre apparecchiature in grado di fotografare o registrare immagini.

Chiunque contravviene a questo divieto è punito con l'arresto da tre a sei mesi e con l'ammenda da 300 a 1.000 euro, ai sensi dell'articolo 1, comma 4, del decreto-legge 1° aprile 2008, n. 49, convertito dalla legge 30 maggio 2008, n. 96".

## § 28. Arredamento della sala della votazione nelle sezioni elettorali prive di barriere architettoniche

La legge 15 gennaio 1991, n. 15, ha inteso facilitare l'esercizio del diritto di voto da parte degli elettori non deambulanti.

A tal fine, il presidente del seggio ubicato in una sede priva di barriere architettoniche, cioè accessibile mediante sedia a rotelle, deve accertare che gli arredi della sala della votazione permettano agli elettori non deambulanti:

- di leggere il manifesto con le liste e i nomi dei candidati;
- di votare in assoluta segretezza;
- di svolgere anche le funzioni di componente di seggio o di rappresentante di lista;
- di assistere, ove lo vogliano, alle operazioni del seggio.

Inoltre, il presidente deve altresì controllare:

- che siano state installate una o più cabine che consentano un agevole accesso all'elettore non deambulante;
- che all'interno delle cabine sia stato sistemato un secondo piano di scrittura, eventualmente ribaltabile, all'altezza di circa 80 cm. da terra;
- in alternativa, che sia stato predisposto un tavolo, addossato a una parete a conveniente distanza dal tavolo del seggio e dal tramezzo e munito da ogni parte di ripari, in modo da assicurare l'assoluta segretezza del voto da parte dell'elettore non deambulante;
- infine, che la sezione elettorale sia stata opportunamente segnalata mediante affissione, agli accessi delle aree di circolazione, dell'apposito simbolo<sup>4</sup>.

## § 29. Custodia della sala della votazione

Il presidente, avendo ricevuto in consegna il materiale elettorale occorrente per la votazione, diviene responsabile della sua conservazione e custodia.

Deve, perciò, disporre la vigilanza sulla sala destinata alla votazione per mezzo degli agenti della forza pubblica.

Quando più seggi sono situati in uno stesso edificio, i presidenti dei seggi stessi possono, di comune accordo, disporre un servizio di sorveglianza collettivo.

4- Il simbolo è riportato in nota alla legge n. 15/1991 (pag. 150).

CAPITOLO IX  
LA COSTITUZIONE DEL SEGGIO

**§ 30. Insediamento dei componenti del seggio**

Alle ore 16 del sabato, giorno precedente quello della votazione, il presidente costituisce il seggio chiamando a farne parte il segretario da lui scelto e gli scrutatori, i cui nominativi risultano dall'estratto del verbale di nomina. Il presidente deve pertanto accertarsi della identità personale degli scrutatori.

A uno degli scrutatori il presidente affida le funzioni di vicepresidente.

Per le modalità di sostituzione degli scrutatori, si veda al § 8.

Per la validità delle operazioni del seggio, è sufficiente che si trovino sempre presenti almeno tre membri, tra cui il presidente o il vicepresidente.

Pertanto, in caso di assenza di alcuni degli scrutatori e nell'impossibilità da parte del presidente di procedere alla loro sostituzione, il seggio deve essere costituito e iniziare le sue operazioni purché siano presenti almeno due componenti, oltre al presidente.

Il presidente, non appena possibile, deve integrare il seggio ammettendo gli scrutatori designati, qualora si presentino prima di essere stati sostituiti, o sostituendoli con le modalità di cui al paragrafo 8.

*(Cfr. artt. 25, 27, primo comma, n. 4, e 47, primo e secondo comma, T.U. n. 570/1960)*

**§ 31. Ammissione dei rappresentanti di lista**

Il presidente invita ad assistere alle operazioni del seggio i rappresentanti delle liste dei candidati in base alle designazioni che il sindaco gli ha consegnato o alle designazioni che i rappresentanti stessi gli presentano direttamente.

Il presidente deve accertarsi della identità personale dei rappresentanti di lista e della regolarità della loro designazione, con le modalità di cui al paragrafo 21.

La presenza dei rappresentanti di lista non è necessaria per la validità delle operazioni: essi, pertanto, possono presentarsi anche dopo che il seggio si è costituito o durante le operazioni elettorali, purché la designazione sia stata precedentemente fatta con le modalità e nei termini di cui al paragrafo 21. Dell'intervento dei rappresentanti di lista deve farsi menzione nel verbale del seggio.

*(Cfr. art. 47, primo comma, T.U. n. 570/1960; art. 16, secondo e terzo comma, legge n. 53/1990)*

**§ 32. Persone che possono entrare nella sala della votazione**

Nella sala della votazione possono essere ammessi gli elettori che sono in possesso:

- a) della tessera elettorale di iscrizione nella sezione;
- b) dell'attestato del sindaco sostitutivo della tessera elettorale (ex art. 7 D.P.R. n. 299/2000);
- c) di un altro documento che dà diritto di votare nella sezione, cioè:
  - di una sentenza (ex art. 39, terzo comma, T.U. n. 570/1960);
  - dell'attestazione del sindaco (ex art. 32-bis D.P.R. n. 223/1967)<sup>5</sup>.

5 - Gli elettori che presentano la tessera elettorale o l'attestato sostitutivo della tessera medesima per quella singola consultazione (lett. a e b) sono già iscritti nelle liste degli elettori della sezione. Invece, coloro che sono ammessi a votare nella sezione in base a sentenza o ad attestazione del sindaco (lett. c) non sono iscritti nelle liste degli elettori della sezione, ma le loro generalità devono essere annotate nel verbale delle operazioni del seggio.

Durante le operazioni da compiere subito dopo la costituzione del seggio e durante le operazioni di votazione e di scrutinio, possono entrare nella sala della votazione anche:

1) gli ufficiali di polizia giudiziaria e gli agenti della forza pubblica che li assistono, in caso di tumulti o disordini;

2) gli ufficiali giudiziari, per la notifica al presidente di proteste o reclami relativi alle operazioni del seggio;

3) tutte quelle persone, infine, che svolgono incarichi previsti dalla legge o dalle istruzioni ministeriali.

*(Cfr. artt. 38, primo comma, e 46, secondo, terzo e quarto comma, T.U. n. 570/1960)*

### **§ 33. Accesso nella sala della votazione**

Gli elettori non possono entrare nella sala della votazione con armi o con altri oggetti che possono offendere (bastoni, coltellini, ecc.).

Nel compartimento della sala destinato alle attività del seggio, gli elettori possono entrare solo per votare o per identificare un altro elettore o per assistere un elettore fisicamente impedito, e si devono trattenere solo per il tempo strettamente necessario.

Per garantire l'osservanza di tali disposizioni, il presidente può avvalersi degli agenti della forza pubblica per sorvegliare l'apertura del tramezzo che separa il compartimento destinato al seggio da quello riservato agli elettori.

Per assicurare il libero accesso degli elettori, impedire gli assembramenti e disciplinare il regolare svolgimento delle operazioni, il presidente ha i poteri di polizia anche all'esterno della sala di votazione di cui al paragrafo 6.

Nel verbale del seggio si prende nota delle disposizioni prese.

*(Cfr. artt. 37, secondo comma, 38, secondo comma, e 46 T.U. n. 570/1960)*

## **CAPITOLO X SANZIONI PENALI**

### **§ 34. Richiamo alle sanzioni penali previste per i componenti dei seggi**

Al momento dell'insediamento del seggio, è opportuno che il presidente:

- esorti gli altri componenti a svolgere le proprie funzioni con la massima precisione e imparzialità;
- richiami l'attenzione sulle sanzioni penali alle quali i componenti stessi possono andare incontro nel caso di infrazioni alle norme della legge elettorale.

*(Cfr. artt. 89, 90, 91, 92, 94, 95, 96, 98 e 99 T.U. n. 570/1960)*

### **§ 35. Sanzioni penali previste per coloro che turbano le operazioni di votazione e di scrutinio**

Le norme della legge elettorale prevedono sanzioni penali a carico di chiunque turbi, in qualsiasi modo, il regolare svolgimento delle operazioni di votazione e di scrutinio presso il seggio.

*(Cfr. artt. 90, 91, 92, 93, 94, 95, 97, 98 e 99 T.U. n. 570/1960)*

Le disposizioni richiamate nel presente paragrafo e in quello precedente sono riportate nel manifesto sulle principali sanzioni penali affisso all'interno della sala della votazione.

### § 36. Chi può promuovere l'azione penale

Il presidente del seggio - o, in caso di sua assenza o impedimento, il vicepresidente - nella veste di pubblico ufficiale:

- deve denunciare per iscritto, al pubblico ministero o a un ufficiale di polizia giudiziaria o a un agente della forza pubblica in servizio presso il seggio, ogni infrazione da chiunque commessa alle norme elettorali penali di cui sia venuto a conoscenza;
- può far espellere o arrestare i componenti del seggio o gli elettori o chiunque altro disturbi lo svolgimento delle operazioni elettorali o commetta reato.

Anche gli scrutatori e il segretario hanno l'obbligo di denunciare le infrazioni alle norme penali elettorali che riscontrino durante le operazioni di votazione e di scrutinio: se tali infrazioni sono commesse da elettori o da rappresentanti di lista, devono segnalarle al presidente o al vicepresidente perché ne faccia denuncia; se le infrazioni sono commesse dal presidente o dal vicepresidente, devono denunciarle direttamente all'autorità giudiziaria o alla forza pubblica in servizio al seggio.

Il medesimo obbligo di denuncia incombe anche sugli agenti della forza pubblica o delle Forze armate che prestano servizio di ordine pubblico presso il seggio.

Può sporgere denuncia delle infrazioni riscontrate anche qualunque elettore presente nella sala della votazione.

*(Cfr. art. 46 T.U. n. 570/1960; art. 331 codice di procedura penale)*

## CAPITOLO XI

### LE OPERAZIONI PRELIMINARI ALL'AUTENTICAZIONE DELLE SCHEDE

### § 37. Accertamento dell'arredamento della sala della votazione

Subito dopo la costituzione del seggio, il presidente, con l'aiuto degli altri componenti, accerta se l'arredamento della sala della votazione risponde alle esigenze illustrate al paragrafo 27.

Di tale accertamento e dei provvedimenti adottati per eliminare eventuali mancanze, si deve prendere nota nel verbale del seggio.

### § 38. Annotazioni da apportare nelle liste degli elettori della sezione

Il presidente, in base agli elenchi che gli sono stati consegnati dal sindaco (§ 25, n. 4, 5, 7 e 8), effettua nelle liste degli elettori della sezione, accanto ai rispettivi nominativi, le seguenti annotazioni:

- prende nota dei ricoverati in luoghi di cura che hanno chiesto di votare dove sono ricoverati;

*(Cfr. art. 42, terzo comma, lett. a, T.U. n. 570/1960)*

- prende nota dei detenuti in luoghi di detenzione o custodia preventiva, aventi diritto

al voto, che hanno chiesto di votare dove sono reclusi;  
(Cfr. art. 8, terzo comma, lett. a, legge n. 136/1976; art. 1, primo comma, lett. d, D.L. n. 161/1976)

- prende nota degli elettori che hanno perso il diritto elettorale;  
(Cfr. art. 32-ter, secondo comma, D.P.R. n. 223/1967)
- prende nota degli elettori della sezione il cui voto a domicilio verrà raccolto da un altro seggio;
- prende nota degli elettori della sezione dei quali il seggio dovrà raccogliere il voto a domicilio;
- aggiunge in calce alle liste sezionali i nominativi degli elettori di altre sezioni del comune dei quali raccogliere il voto a domicilio;

## CAPITOLO XII

### LA COSTITUZIONE DEL SEGGIO SPECIALE E LE OPERAZIONI PRELIMINARI DEL SEGGIO SPECIALE E DEL SEGGIO VOLANTE

#### § 39. Insediamento dei componenti del seggio speciale

L'insediamento del seggio speciale costituito nella circoscrizione di una sezione elettorale avviene contemporaneamente all'insediamento del seggio della sezione stessa, cioè alle ore 16 del sabato, giorno precedente quello della votazione.

#### § 40. Determinazione dell'ora di raccolta del voto da parte del seggio speciale

Il presidente del seggio speciale, prima ancora della costituzione del seggio stesso, d'intesa con il sindaco del comune, deve concordare con la direzione dei luoghi di cura con almeno 100 e fino a 199 posti letto o con la direzione dei luoghi di detenzione e di custodia preventiva l'ora in cui il seggio si recherà a raccogliere il voto degli elettori lì ricoverati o detenuti.

Analogamente deve comportarsi il presidente del seggio speciale costituito presso la sezione ospedaliera per la raccolta del voto dei ricoverati impossibilitati a recarsi a votare nella cabina.

Il presidente, al momento dell'insediamento del seggio speciale, comunica agli altri due componenti l'orario concordato per la raccolta del voto.

Il seggio speciale operante presso un luogo di cura può essere incaricato anche di raccogliere il voto al domicilio di elettori che abitano nelle vicinanze del luogo di cura stesso. Per la scelta dell'orario di raccolta del voto a domicilio, si veda il paragrafo seguente (§ 41).

(Cfr. artt. 8 e 9 legge n. 136/1976; art. 1, primo comma, lett. d ed e, D.L. n. 161/1976; art. 1, comma 9-bis, D.L. n. 1/2006)

#### § 41. Determinazione dell'ora di raccolta del voto da parte del seggio volante

Il presidente del seggio alla cui circoscrizione sono assegnati uno o più luoghi di cura, prima ancora della costituzione del seggio stesso, d'intesa con il sindaco del comune,

deve concordare con la direzione del luogo di cura l'ora in cui il seggio volante, composto dal presidente, dal segretario e da uno scrutatore, si recherà a raccogliere il voto degli elettori lì ricoverati.

Anche nel caso in cui il seggio volante debba raccogliere a domicilio il voto di uno o più elettori, il presidente, d'intesa con il sindaco del comune, deve programmare, almeno orientativamente, l'orario di raccolta del voto, comunicandolo con sufficiente preavviso, per il tramite del comune, all'elettore o agli elettori interessati.

Il presidente, al momento dell'insediamento del seggio, comunica agli altri due componenti del seggio volante (segretario e scrutatore) l'orario concordato per la raccolta del voto.

Compatibilmente con le esigenze del luogo di cura o degli elettori votanti a domicilio, deve scegliersi per la raccolta di tali voti l'orario in cui si prevede che l'affluenza al seggio da parte degli altri elettori sia minore.

Qualora il seggio volante debba recarsi sia presso luoghi di cura che presso il domicilio di elettori, il presidente deve provvedere, se possibile, congiuntamente, cioè con un'unica uscita.

In ogni caso, il presidente e gli altri componenti del seggio, allo scadere del termine di chiusura delle operazioni di votazione, devono trovarsi nella sede del seggio, per dare subito inizio alle operazioni di accertamento del numero dei votanti e di scrutinio. (*Cfr. art. 44, primo comma, T.U. n. 570/1960*)

#### **§ 42. Accertamento della predisposizione di mezzi idonei per la raccolta del voto da parte del seggio speciale e del seggio volante**

Il presidente del seggio nella cui circoscrizione esistono luoghi di cura con meno di 100 posti letto deve accertarsi che, nei luoghi di cura stessi, per la raccolta del voto da parte del seggio volante, sia predisposta una cabina mobile o altro mezzo idoneo ad assicurare la libertà e la segretezza del voto.

Analogo accertamento deve effettuare il presidente del seggio speciale, per la raccolta del voto dei detenuti o dei ricoverati in luoghi di cura con almeno 100 e fino a 199 posti-letto o dei ricoverati in ospedali che, a giudizio della direzione sanitaria, non possono accedere alle cabine.

(*Cfr. art. 44, secondo comma, T.U. n. 570/1960; art. 9, quinto comma, legge n. 136/1976; art. 1, primo comma, lett. d ed e, D.L. n. 161/1976; art. 1, comma 8, D.L. n. 1/2006*)

### **CAPITOLO XIII**

#### **AUTENTICAZIONE DELLE SCHEDE DI VOTAZIONE**

#### **§ 43. Colore delle schede di voto**

Le schede di voto per le elezioni comunali sono di colore azzurro (Pantone process blue U)

#### **§ 44. Autenticazione delle schede: firma e timbratura**

L'autenticazione delle schede si compone di due operazioni:

- la firma di uno scrutatore;
- l'apposizione del timbro della sezione.

Entrambe le operazioni devono essere compiute nel pomeriggio del sabato.

Qualora, contemporaneamente alle elezioni comunali, nella sezione si svolgano anche altre elezioni, il seggio deve autenticare anche le schede di voto per tali altre elezioni.

Il presidente avverte i componenti del seggio che durante le operazioni di autenticazione delle schede nessuno dei componenti stessi può allontanarsi dalla sala.

(Cfr. art. 47 T.U. n. 570/1960)

#### § 45. Determinazione del numero delle schede da autenticare in base al numero degli elettori della sezione

Il presidente determina il numero delle schede da autenticare sulla base del numero degli elettori iscritti nelle liste della sezione.

In tale numero, per le elezioni comunali, devono computarsi anche i cittadini comunitari residenti in Italia iscritti nella lista elettorale aggiunta istituita a norma del decreto legislativo 12 aprile 1996, n. 197, e gli elettori iscritti nella lista elettorale aggiunta dei cittadini che hanno trasferito la residenza nella provincia di Bolzano ma non vi hanno ancora maturato il periodo residenziale prescritto dalla legge (§ 24, n. 3, secondo periodo, e n. 4).

Il numero di schede da autenticare, nelle sezioni ospedaliere e nelle sezioni alla cui circoscrizione sono assegnati luoghi di cura o di detenzione, deve tenere conto anche degli elettori ammessi a votare in tali luoghi, i cui nominativi sono ricompresi nell'elenco consegnato dal sindaco al presidente del seggio (§ 26, n. 1).

(Cfr. artt. 42 e 43 T.U. n. 570/1960; artt. 8 e 9 legge n. 136/1976; art. 1, primo comma, lett. d ed e, D.L. n. 161/1976)

Il numero di schede da autenticare deve tenere conto anche degli elettori ammessi al voto domiciliare, cioè:

- va detratto il numero degli elettori iscritti nelle liste sezionali votanti a domicilio in altra sezione (§ 25 n. 8, lett. b);
- va aggiunto, invece, il numero degli elettori non iscritti nelle liste sezionali ma che dimorano in quell'ambito territoriale e dei quali, pertanto, il seggio volante sarà chiamato a raccogliere il voto al rispettivo domicilio (§ 25, n. 8, lett. c).

#### § 46. Ripartizione fra gli scrutatori delle schede da autenticare e controllo della conformità alla legge del modello di scheda

Dopo avere determinato il numero delle schede da autenticare, il presidente le ripartisce fra gli scrutatori del seggio, vigilando che le operazioni di autenticazione procedano con regolarità e speditezza.

Le schede devono essere autenticate esclusivamente dai componenti del seggio.

Gli scrutatori effettuano le seguenti operazioni:

- firmano ogni scheda sulla facciata esterna di essa, nell'apposito riquadro;
- controllano che sulla stessa facciata esterna di ogni scheda, all'interno del medesimo riquadro, sia riportata la denominazione del Comune;



- passano le schede firmate al presidente.

Gli scrutatori, prima di passare le schede firmate al presidente, controllano anche che le stesse siano conformi al modello stabilito dalla legge, che è stato modificato, di recente, con decreto del Ministro dell'interno 24 gennaio 2014<sup>6</sup> e che è diverso a seconda che si tratti di elezioni comunali:

- in comuni con popolazione inferiore a 5.000 abitanti;
- in comuni con popolazione compresa tra 5.000 e 15.000 abitanti;
- in comuni con popolazione superiore a 15.000 abitanti.

In particolare, per le elezioni nei comuni sino a 15.000 abitanti, i modelli di scheda di voto sono diversi in quanto, sotto ogni contrassegno di lista, nei comuni con popolazione inferiore a 5.000 abitanti è stampata una sola riga tratteggiata per l'espressione di un solo voto di preferenza, mentre nei comuni con popolazione compresa tra 5.000 e 15.000 abitanti sono stampate due righe tratteggiate per l'espressione di non più di due voti di preferenza per candidati della stessa lista di genere diverso tra loro.

Per le elezioni nei comuni con popolazione superiore a 15.000 abitanti, nei modelli di scheda di voto predisposti, accanto ad ogni contrassegno di lista, sono sempre stampate due righe tratteggiate per l'espressione, anche in questo caso, di non più di due voti di preferenza per candidati della stessa lista di sesso tra loro diverso.

Il presidente, man mano, conta le schede che gli scrutatori gli passano, per accertare che corrispondano esattamente al numero di schede consegnate a ciascuno di essi.

Nel verbale si fa menzione del numero di schede firmate da ciascuno scrutatore.

Infine, le schede autenticate sono riposte nella apposita cassetta di legno o scatola di cartone dopo che il presidente ha fatto constatare ai presenti che tale contenitore è completamente vuoto e non c'è pericolo che le schede autenticate si confondano con le altre non autenticate, a disposizione del seggio, che rimangono conservate nel pacco originariamente predisposto dalla Prefettura (§ 24, n. 1).

*(Cfr. art. 47 T.U. n. 570/1960)*

#### **§ 47. Apertura del plico sigillato contenente il bollo della sezione**

Dopo la firma delle schede, il presidente:

- fa constatare ai componenti del seggio che il plico [Busta n. 1 (C.)] contenente il bollo della sezione è perfettamente chiuso;
- apre il plico;
- fa prendere nota al segretario, nel verbale, del numero riportato nel bollo stesso.

*(Cfr. art. 47, settimo comma, T.U. n. 570/1960)*

Eventuali bolli in più assegnati alla sezione devono essere utilizzati esclusivamente da parte dei seggi speciali o volanti per timbrare la tessera elettorale e certificare così il voto degli elettori ricoverati in luoghi di cura o detenzione o ammessi a votare al proprio domicilio (§ 26, n. 3).

Il fac-simile del bollo della sezione è riportato in nota a pag. 105.

#### § 48. Timbratura delle schede

Il presidente effettua le seguenti operazioni:

- estrae dalla cassetta di legno o scatola di cartone le schede firmate dagli scrutatori (§ 46);
- imprime il bollo della sezione nell'apposito riquadro sulla facciata esterna di ogni scheda;
- accerta che il numero delle schede timbrate sia identico a quello delle schede firmate dagli scrutatori e riposte precedentemente nella cassetta o scatola;
- fa constatare ai presenti che la cassetta o scatola è completamente vuota e vi depone le schede bollate pronte per la votazione.

Le schede non autenticate sono conservate nel pacco originariamente predisposto dalla Prefettura (§ 24, n. 1). Tali schede servono, finché è aperta la votazione:

- per sostituire le schede autenticate che risultano deteriorate;
- per sostituire le schede consegnate ad elettori che hanno diritto di votare nella sezione pur non essendo iscritti nelle liste o che votano in luoghi di cura o di detenzione e non sono stati conteggiati al momento della determinazione del numero di schede da autenticare.

#### § 49. Rinvio delle operazioni del seggio alle ore 7 della domenica e custodia della sala

Il presidente provvede a chiudere la cassetta o scatola contenente le schede autenticate, ad esempio incollandovi due strisce di carta. Su tali strisce di carta appongono la firma: il presidente; gli altri componenti del seggio; i rappresentanti di lista che lo richiedono.

Tutto il rimanente materiale (liste degli elettori della sezione; plico contenente il bollo della sezione; stampati occorrenti per la votazione e lo scrutinio; matite copiative; schede non autenticate; ecc.) deve essere riposto nella Busta n. 1 (C.). Tale Busta deve essere chiusa, preferibilmente incollandone il lembo gommato, sul quale appongono la firma i componenti del seggio e i rappresentanti di lista che lo richiedano.

Successivamente, il presidente:

- fa constatare che l'urna destinata a contenere le schede che saranno votate è vuota e provvede a chiuderla e a sigillarla con strisce del rotolo di carta adesiva crespata;
- rinvia le operazioni alle ore 7 della domenica;
- fa sfollare la sala;
- procede alla chiusura e alla custodia della sala, in modo che nessuno possa entrarvi;
- si assicura che le finestre e le altre aperture della sala, tranne naturalmente la porta di accesso, vengano chiuse dall'interno;
- con l'aiuto degli altri componenti del seggio, applica sugli infissi di finestre e altre aperture della sala delle strisce di carta incollata (ad esempio, di scotch). Su tali strisce, il presidente e almeno due scrutatori appongono la loro firma;
- dopo che tutti sono usciti dalla sala, chiude saldamente dall'esterno la porta di accesso, applicando ai battenti varie strisce di carta incollata. Anche su tali strisce, il presidente e almeno due scrutatori appongono la loro firma;
- infine, prende accordi con la Forza pubblica per vigilare all'esterno la sala, affinché nessuno vi entri.

(Cfr. artt. 47, commi dal decimo al tredicesimo, e 48, primo comma, T.U. n. 570/1960; art. 1, comma 399, legge n. 147/2013)



## PARTE TERZA OPERAZIONI DI VOTAZIONE

### CAPITOLO XIV

#### LE OPERAZIONI PRELIMINARI ALL'APERTURA DELLA VOTAZIONE

##### § 50. Ricostituzione del seggio alle ore 7 della domenica

Anche prima delle ore 7 di domenica, giorno della votazione, il presidente ricostituisce il seggio elettorale con le stesse persone del sabato, provvedendo a sostituire eventuali scrutatori assenti con le modalità illustrate nei paragrafi 8 e 30.

Alla stessa ora anche il presidente del seggio speciale ricostituisce tale seggio con le stesse persone del sabato. Per le modalità di sostituzione degli scrutatori, si vedano gli stessi paragrafi 8 e 30.

Il presidente chiama ad assistere alle operazioni i rappresentanti di lista presenti. (Cfr. art. 48, primo comma, T.U. n. 570/1960; art. 1, comma 399, legge n. 147/2013)

##### § 51. Verifica della integrità dei sigilli e del materiale elettorale

Il presidente effettua le seguenti operazioni:

- fa constatare ai componenti del seggio che i sigilli apposti a porte e finestre, all'urna e alla cassetta o scatola contenente le schede autenticate sono integri;
- accerta che il numero delle schede nella cassetta o scatola corrisponde al numero delle schede autenticate il sabato pomeriggio;
- toglie i sigilli apposti sulla fessura dell'urna e fa constatare che l'urna medesima è vuota.

##### § 52. Consegna del materiale elettorale al presidente del seggio speciale

Il presidente consegna al presidente del seggio speciale il seguente materiale elettorale:

- le schede autenticate, nel numero occorrente per la raccolta del voto nei luoghi di cura o di detenzione, con l'aggiunta di una piccola scorta. Tali schede sono racchiuse in apposite Buste, rispettivamente, Busta Os./1 (C.) per i luoghi di cura oppure Busta D./1 (C.) per i luoghi di detenzione;
- i modelli di verbale per il seggio speciale;
- il secondo bollo della sezione, da utilizzare esclusivamente per timbrare la tessera degli elettori ricoverati o detenuti;
- le liste elettorali aggiunte;
- il restante materiale per il voto (buste, matite copiative, registro per l'annotazione del numero di tessera, ecc.).

Il presidente prende nota, nel verbale del seggio, nell'apposito allegato (all. 1: votazione di elettori presso luoghi di cura o di detenzione o a domicilio), del numero di schede consegnate al presidente del seggio speciale.

Tutte le operazioni preliminari illustrate nel presente capitolo devono essere compiute con speditezza per poter iniziare le operazioni di votazione alle ore 7.

CAPITOLO XV  
LE OPERAZIONI DI VOTAZIONE

**§ 53. Apertura della votazione**

Il presidente illustra ad alta voce ai presenti le modalità di votazione per le elezioni comunali, che sono diverse a seconda che il comune abbia una popolazione sino a 15.000 abitanti o superiore a tale fascia demografica, evitando ogni riferimento, sebbene fatto a scopo esemplificativo, a partiti, liste, contrassegni o candidati:

**I - Nelle sezioni dei Comuni con popolazione sino a 15.000 abitanti, l'elettore:**

a) può tracciare un segno di voto solo sul contrassegno di lista. In tal modo, esprime un voto valido sia per la lista votata sia per il candidato alla carica di sindaco ad essa collegato;

*(Cfr. art. 71, commi 5 e 7, D.lgs. n. 267/2000)*

b) può tracciare un segno di voto sia sul contrassegno di lista sia sul nominativo del candidato alla carica di sindaco collegato alla lista votata. Anche in questo caso, esprime un voto valido sia per il candidato alla carica di sindaco sia per la lista ad esso collegata;

*(Cfr. art. 6, comma 1, D.P.R. n. 132/1993)*

c) può tracciare un segno di voto solo sul nominativo del candidato alla carica di sindaco, senza segnare il contrassegno di lista. Anche in questo caso, esprime il voto non solo per il candidato alla carica di sindaco, ma anche per la lista ad esso collegata;

*(Cfr. art. 6, comma 2, D.P.R. n. 132/1993)*

d) può manifestare il voto di preferenza per candidati alla carica di consigliere comunale scrivendone il nominativo nella riga o nelle righe stampate sotto il contrassegno della lista di appartenenza dei candidati votati, anche senza segnare il contrassegno della lista stessa. In tal caso, esprime un voto valido **anche** per la lista cui appartengono i candidati votati e per il candidato alla carica di sindaco ad essa collegato.

*(Cfr. art. 5, comma 1, D.P.R. n. 132/1993)*

Inoltre:

1) nei comuni con popolazione inferiore a 5.000 abitanti, ogni elettore può manifestare un solo voto di preferenza per un candidato alla carica di consigliere comunale;

*(Cfr. art. 71, comma 5, secondo periodo, D.lgs. n. 267/2000)*

2) nei comuni con popolazione compresa tra 5.000 e 15.000 abitanti, ogni elettore può manifestare non più di due voti di preferenza per candidati alla carica di consigliere comunale, avendo presente che, nel caso di espressione di due preferenze, queste devono riguardare candidati di sesso diverso, a pena di annullamento della seconda preferenza;

*(Cfr. art. 71, comma 5, terzo e quarto periodo, D.lgs. n. 267/2000)*

3) le preferenze (una sola, nei comuni con popolazione inferiore a 5.000 abitanti, o non più di due, nei comuni con popolazione compresa tra 5.000 e 15.000 abitanti) devono essere manifestate, esclusivamente, per candidati compresi nella lista votata;

*(Cfr. art. 71, comma 5, secondo e terzo periodo, D.lgs. n. 267/2000)*

4) il voto di preferenza si esprime scrivendo, nelle apposite righe stampate sotto il contrassegno di lista votato (una sola riga, nei comuni con popolazione inferiore a 5.000 abitanti, o due, nei comuni con popolazione compresa tra 5.000 e 15.000 abitanti), il

cognome dei candidati preferiti, compresi nella lista medesima;  
(Cfr. art. 71, comma 5, secondo e terzo periodo, D.lgs. n. 267/2000; decreto del Ministro dell'interno 24 gennaio 2014)

5) in caso di identità di cognome fra candidati, si deve scrivere sempre il nome e il cognome e, ove occorra, la data di nascita;

6) qualora il candidato abbia due cognomi, l'elettore, nel dare la preferenza, può scriverne uno solo. L'indicazione deve contenere entrambi i cognomi quando vi sia possibilità di confusione fra più candidati.

(Cfr. art. 57, primo comma, T.U. n. 570/1960)

Si vedano le esemplificazioni sulle modalità di espressione del voto per l'elezione del sindaco e del consiglio comunale nei comuni con popolazione sino a 15.000 abitanti, opportunamente distinte a seconda della fascia demografica dell'ente (tra comuni con popolazione inferiore a 5.000 abitanti e comuni con popolazione compresa tra 5.000 e 15.000 abitanti), riportate nell'allegato A a pag. 215.

**II. - Nelle sezioni dei Comuni con popolazione superiore ai 15.000 abitanti,** dove il candidato alla carica di sindaco può essere collegato a una sola o anche a più liste, l'elettore:

a) può tracciare un segno di voto solo sul contrassegno di lista. In tal caso, esprime un voto valido sia per la lista votata sia per il candidato alla carica di sindaco ad essa collegato;

(Cfr. art. 72, comma 3, D.lgs. n. 267/2000)

b) può tracciare un segno di voto sia sul rettangolo recante il nominativo di un candidato alla carica di sindaco sia sul contrassegno della lista o di una delle liste collegate al candidato sindaco stesso. Anche in questo caso, esprime un voto valido sia per il candidato alla carica di sindaco sia per la lista collegata;

(Cfr. art. 6, comma 1, D.P.R. n. 132/1993)

c) può, altresì, esprimere un **voto disgiunto** e cioè tracciare un segno sul rettangolo recante il nominativo di un candidato alla carica di sindaco e un altro segno su una lista non collegata al candidato sindaco votato;

(Cfr. art. 72, comma 3, D.lgs. n. 267/2000)

d) può, inoltre, tracciare un segno di voto solo sul rettangolo recante il nominativo di un candidato alla carica di sindaco, senza cioè segnare alcun contrassegno di lista. In tal caso, esprime il voto solo per il candidato alla carica di sindaco ed è esclusa ogni attribuzione di voto alla lista o alle liste collegate;

(Cfr. art. 6, comma 3, D.P.R. n. 132/1993)

e) può manifestare il voto di preferenza per candidati alla carica di consigliere comunale scrivendone il nominativo nelle righe stampate a fianco del contrassegno della lista di appartenenza dei candidati votati, anche senza segnare il contrassegno della lista stessa. In tal caso, esprime un voto valido anche per la lista cui appartengono i candidati votati e per il candidato alla carica di sindaco ad essa collegato, salvo che non si sia avvalso della facoltà, indicata al precedente punto c), di esprimere un voto disgiunto, cioè di votare per un diverso candidato alla carica di sindaco;

(Cfr. art. 5, comma 1, D.P.R. n. 132/1993)

Inoltre:

1) ogni elettore può manifestare non più di due voti di preferenza per candidati alla carica di consigliere comunale, avendo presente che, nel caso di espressione di due preferenze, queste devono riguardare candidati di sesso diverso, a pena di annullamento della seconda preferenza;

*(Cfr. art. 73, comma 3, secondo e terzo periodo, D.lgs. n. 267/2000)*

2) le preferenze devono essere manifestate, esclusivamente, per candidati compresi nella lista votata;

*(Cfr. art. 73, comma 3, secondo periodo, D.lgs. n. 267/2000)*

3) il voto di preferenza si esprime scrivendo, nelle apposite due righe stampate a fianco del contrassegno di lista votato, il cognome dei candidati preferiti, compresi nella lista medesima;

*(Cfr. art. 73, comma 3, secondo periodo, D.lgs. n. 267/2000)*

4) in caso di identità di cognome tra candidati, si deve scrivere sempre il nome e il cognome e, ove occorra, la data di nascita;

5) qualora il candidato abbia due cognomi, l'elettore, nel dare la preferenza, può scriverne uno solo. L'indicazione deve contenere entrambi i cognomi quando vi sia possibilità di confusione fra più candidati;

*(Cfr. art. 57, primo comma, T.U. n. 570/1960)*

Si vedano le esemplificazioni sulle modalità di espressione del voto per l'elezione del sindaco e del consiglio comunale nei comuni con popolazione superiore a 15.000 abitanti riportate nell'allegato B a pag. 227.

Il presidente di seggio dovrà anche avvertire preventivamente gli elettori che, prima di uscire dalla cabina e riconsegnare la scheda, dovranno richiudere la scheda stessa lungo le linee di piegatura. Per maggiori dettagli si veda il paragrafo 60.

*(Cfr. art. 49, secondo comma, T.U. n. 570/1960)*

Il presidente dichiara quindi aperta la votazione.

L'ora di inizio della votazione deve essere indicata nel verbale del seggio.

#### **§ 54. Ammissione degli elettori alla votazione**

L'elettore vota presentandosi di persona al seggio della sezione elettorale nelle cui liste è iscritto.

Gli elettori sono ammessi a votare seguendo l'ordine di presentazione, indipendentemente dall'ordine di iscrizione nelle liste della sezione.

*(Cfr. art. 48, primo comma, T.U. n. 570/1960)*

Il presidente può consentire che votino con precedenza rispetto agli altri elettori il sindaco, i funzionari di P. S., gli addetti al servizio elettorale e tutti coloro che nel giorno della votazione svolgono compiti istituzionali.

Se si verificano affollamenti all'ingresso dell'edificio nel quale sono ubicati più seggi elettorali, i presidenti di quei seggi possono dare direttive agli agenti della forza pubblica affinché distribuiscano gli elettori in colonna, a seconda della sezione di appartenenza.

Per poter votare, l'elettore deve esibire un documento di riconoscimento e la tessera elettorale.

Sono ammessi a votare gli elettori iscritti nelle liste della sezione. Oltre a questi, sono ammessi a votare nella sezione:

1) coloro che presentano una sentenza della Corte d'appello o della Corte di Cassazione che li dichiara elettori del comune;

(Cfr. art. 39, terzo comma, T.U. n. 570/1960)

2) coloro che presentano una attestazione del sindaco di ammissione al voto;

(Cfr. art. 32-bis D.P.R. n. 223/1967)

3) i componenti del seggio;

4) i rappresentanti di lista;

5) gli ufficiali e gli agenti della forza pubblica in servizio di ordine pubblico presso il seggio, anche se iscritti nelle liste di altra sezione del comune;

(Cfr. art. 40, primo comma, T.U. n. 570/1960)

6) gli elettori non deambulanti, in possesso della certificazione medica, attestante l'impedimento fisico, rilasciata dall'azienda sanitaria locale;

(Cfr. art. 1 legge n. 15/1991)

Tutti i predetti elettori devono esibire la tessera elettorale, tranne quelli di cui ai numeri 1 e 2. Dei nominativi degli elettori di cui ai numeri 1 e 2 si prende nota nel verbale.

I nominativi degli elettori di cui ai numeri 3, 4, 5 e 6 devono essere aggiunti in calce alla lista degli elettori della sezione; inoltre, le generalità degli elettori medesimi devono essere riportate nel verbale.

(Cfr. art. 40, secondo comma, T.U. n. 570/1960; art. 1, comma 4, legge n. 15/1991)

### § 55. Elettori ammessi al voto in sezione diversa da quella di iscrizione: avvertenze

I presidenti di seggio devono ricordare agli elettori che votano in sezioni diverse da quelle di rispettiva iscrizione:

- che i loro nominativi sono annotati in calce alla lista sezionale (o in liste aggiunte);
- che dei loro nominativi si prende nota anche nel verbale del seggio;
- che la legge prevede la reclusione fino a due anni e la multa fino a euro 2.065 per coloro che esprimono il proprio voto in "più sezioni elettorali".

(Cfr. art. 93, primo comma, T.U. n. 570/1960)

Le sanzioni penali anzidette sono tra quelle richiamate nel manifesto affisso all'interno della sala della votazione.

### § 56. Identificazione degli elettori

L'elettore che si presenta a votare deve essere anzitutto identificato dal presidente di seggio.

L'identificazione può avvenire:

1) mediante presentazione della carta d'identità o di un altro documento di identificazione rilasciato da una pubblica amministrazione purché munito di fotografia: in tal caso, nell'apposita colonna della lista degli elettori della sezione devono essere indicati gli estremi del documento. I presidenti devono vigilare sull'osservanza di tale prescrizione. Per l'identificazione degli elettori sono validi anche:



- le carte di identità e gli altri documenti di identificazione rilasciati dalla pubblica amministrazione, anche se scaduti, purché da non oltre tre anni;
- le tessere di riconoscimento rilasciate dall'Unione Nazionale Ufficiali in Congedo d'Italia purché munite di fotografia e convalidate da un Comando militare;
- le tessere di riconoscimento rilasciate dagli ordini professionali purché munite di fotografia;

2) in mancanza di un idoneo documento, l'identificazione può avvenire per attestazione di uno dei componenti del seggio che conosca personalmente l'elettore;

3) in mancanza di un idoneo documento e se nessuno dei componenti del seggio è in grado di accertare l'identità dell'elettore, l'identificazione può avvenire per attestazione di un altro elettore del comune. Quest'ultimo elettore deve essere personalmente conosciuto da uno dei componenti del seggio o deve essere stato ammesso a votare in base a un regolare documento di identificazione rilasciato da una pubblica amministrazione.

L'attestazione di cui ai numeri 2 e 3 avviene con l'apposizione della firma di colui che identifica nell'apposita colonna della lista sezionale.

Il presidente:

- avverte l'elettore che effettua l'identificazione che, se afferma il falso, sarà punito con le pene stabilite dall'art. 95 del T.U. n. 570/1960;
- fa anche prendere nota, accanto alla firma dell'elettore che effettua l'identificazione, degli estremi del documento di riconoscimento di quest'ultimo;
- in caso di dubbi fra i componenti del seggio o fra i rappresentanti di lista, decide sull'accertamento dell'identità dell'elettore privo di documento, anche interrogandolo sulle sue esatte generalità.

*(Cfr. art. 48 T.U. n. 570/1960)*

#### **§ 57. Presentazione della tessera elettorale o di altro documento (sentenza o attestazione del sindaco o attestato del sindaco sostitutivo della tessera per una singola consultazione)**

Dopo l'identificazione, l'elettore, per votare, deve presentare la tessera elettorale.

La tessera è contrassegnata da un numero progressivo e riporta, tra l'altro, l'indicazione del comune che l'ha rilasciata, le generalità dell'elettore e diciotto spazi per la certificazione dell'avvenuta partecipazione alla votazione.

Qualora sulla tessera sia già riportato il bollo di un'altra sezione con la stessa data della consultazione in svolgimento, ciò significa che l'elettore ha già votato e quindi non può essere nuovamente ammesso al voto.

Le operazioni da compiere sono pertanto le seguenti:

- anzitutto, il presidente di seggio controlla che sulla tessera non sia stato già apposto il bollo di un'altra sezione con la stessa data della consultazione;
- quindi, uno scrutatore appone sulla tessera, all'interno di uno degli spazi ancora liberi, il bollo della sezione e la data della consultazione;
- lo stesso scrutatore (o un altro che lo aiuta) annota il numero della tessera nell'apposito registro in dotazione al seggio;
- su tale registro (uno per gli elettori di sesso maschile e un altro per gli elettori di sesso

femminile), a fianco del numero della tessera di ciascun elettore, lo scrutatore riporta anche il numero di iscrizione dell'elettore stesso nella lista sezionale;

• infine, nel caso che presso il seggio si svolgano contemporaneamente più consultazioni, lo scrutatore, negli appositi riquadri stampati nel retro della pagina di copertina del registro, prende nota, attraverso il sistema della "spunta" numerica progressiva, del numero di elettori che NON votano per una o più delle consultazioni in svolgimento. Ogni elettore, infatti, prima di ricevere le schede di voto, per qualsiasi suo motivo, può dichiarare di voler votare solo per taluna delle consultazioni stesse.

Le operazioni richiamate hanno grande importanza sia per evitare che l'elettore voti più volte per la stessa consultazione, sia per accertare correttamente il numero degli elettori che per ogni consultazione in contemporaneo svolgimento votano nella sezione (§ 85 e § 86).

*(Cfr. artt. 1, comma 2, 2, commi 2 e 3, e 12 D.P.R. n. 299/2000)*

La tessera elettorale ha le caratteristiche essenziali del modello riportato nella tabella A allegata al D.P.R. n. 299/2000 (pagine 180 e 181), fatta eccezione per le tessere in uso nelle Regioni autonome del Trentino-Alto Adige e della Valle d'Aosta, le cui caratteristiche sono riportate, rispettivamente, nelle tabelle B e C allegate al medesimo D.P.R. (pagine da 182 a 185). I cittadini dell'Unione europea che risiedono in Italia e che hanno chiesto l'iscrizione nelle liste elettorali aggiunte per le elezioni comunali sono in possesso della tessera il cui modello è riportato nella tabella D allegata al D.P.R. citato (pagine 186 e 187).

Se, per qualsiasi motivo, il Comune non ha potuto rilasciare all'elettore la tessera, l'elettore stesso è ammesso a votare esibendo al presidente di seggio l'attestato del sindaco sostitutivo della tessera per quella consultazione.

*(Cfr. art. 7 D.P.R. n. 299/2000)*

L'elettore può anche presentarsi a votare munito di una sentenza o di una attestazione del sindaco (§ 54, numeri 1 e 2).

*(Cfr. art. 39, terzo comma, T.U. n. 361/1957; art. 32-bis D.P.R. n. 223/1967)*

Nei predetti casi, il presidente annota sulla sentenza, sull'attestazione o sull'attestato che l'elettore ha votato e vi aggiunge la propria firma e il bollo del seggio.

Del nominativo dell'elettore e degli estremi della sentenza o dell'attestazione si prende nota nel verbale del seggio, nell'apposito paragrafo.

Gli estremi (numero di protocollo e data) dell'attestato sostitutivo della tessera sono annotati, al posto del numero della tessera stessa, nel registro, insieme al numero di iscrizione dell'elettore nella lista sezionale.

## **§ 58. Consegna della scheda e della matita all'elettore e, in caso di consegna di più schede, invito a non sovrapporle al momento del voto**

Dopo le operazioni di identificazione e di registrazione di cui ai paragrafi 56 e 57, il presidente del seggio consegna all'elettore la matita copiativa e la scheda o tante schede di votazione per ogni consultazione in contemporaneo svolgimento.

E' opportuno che il presidente consegni la scheda spiegata, cioè aperta, per verificare che, all'interno, non vi siano tracce di scrittura o altri segni che possano invalidarla.

Il presidente fa anche constatare all'elettore che la scheda è stata autenticata con

la firma di uno scrutatore e il bollo della sezione.

In caso di svolgimento contemporaneo di più consultazioni e di consegna, quindi, di più schede di voto, il presidente deve raccomandare all'elettore di non sovrapporre le schede una sull'altra al momento dell'espressione del voto, per evitare che il segno di voto tracciato su una scheda sia visibile anche su quelle sottostanti.

*(Cfr. art. 49, primo comma, T.U. n. 570/1960)*

#### **§ 59. Divieto di introdurre all'interno delle cabine elettorali telefoni cellulari o altre apparecchiature in grado di fotografare o registrare immagini**

Per assicurare il regolare svolgimento delle operazioni elettorali e, in particolare, la libertà e segretezza della espressione del voto, la legge fa divieto di introdurre all'interno delle cabine elettorali "telefoni cellulari o altre apparecchiature in grado di fotografare o registrare immagini".

Pertanto, il presidente di seggio deve invitare l'elettore, prima che si rechi in cabina a votare, a depositare le anzidette apparecchiature delle quali sia in possesso.

Tali apparecchiature sono prese in consegna dal presidente per essere restituite all'elettore, insieme al documento di identificazione e alla tessera elettorale, dopo l'espressione del voto.

Per gli eventuali contravventori al divieto è prevista la sanzione dell'arresto da tre a sei mesi e dell'ammenda da 300 a 1.000 euro.

Si veda il successivo paragrafo 70 per i provvedimenti da adottare nel caso in cui l'elettore viene colto nell'atto di fotografare o registrare immagini della espressione del proprio voto, concernenti l'annullamento della scheda e l'esclusione dal voto.

*(Cfr. art. 1 D.L. n. 96/2008)*

#### **§ 60. Espressione del voto all'interno della cabina e riconsegna della scheda e della matita al presidente del seggio**

L'elettore, ricevuta la scheda e la matita, si deve recare in cabina.

Dopo aver espresso il voto, deve ripiegare la scheda secondo le linee lasciate dalla precedente piegatura e restituirla al presidente del seggio.

*(Cfr. art. 49, secondo comma, T.U. n. 570/1960)*

Se una scheda non è stata ripiegata, il presidente invita l'elettore a ripiegarla facendolo rientrare nella cabina.

Per i casi in cui l'elettore non vota nella cabina, si veda il paragrafo 70.

Per i casi, invece, in cui l'elettore, dopo avere ritirato la scheda, prima ancora di entrare in cabina, la riconsegna al presidente senza alcuna espressione di voto, si veda il paragrafo 73, n. 2.

*(Cfr. art. 50 T.U. n. 570/1960)*

Il presidente che trascura o chiunque altro impedisce di far entrare l'elettore nella cabina per esprimere il voto è punito con la reclusione da tre mesi a un anno.

*(Cfr. art. 98 T.U. n. 570/1960)*

Al momento della riconsegna della scheda, il presidente:

- verifica se la scheda è la stessa che aveva consegnato all'elettore;
- si accerta che sulla parte esterna della scheda non vi siano segni o scritture che possano

portare al riconoscimento dell'elettore;

- deposita la scheda nell'urna;
- fa attestare l'avvenuta riconsegna della scheda invitando uno scrutatore ad apporre la propria firma, accanto al nome dell'elettore, nella apposita colonna della lista sezionale.

L'elettore, insieme alla scheda, deve restituire al presidente anche la matita. Per i casi in cui l'elettore non riconsegna la matita, si veda il paragrafo 72.

*(Cfr. art. 49, commi secondo, terzo e quarto, del T.U. n. 570/1960)*

Se l'elettore non riconsegna la scheda o la matita, è punito con la sanzione amministrativa pecuniaria da euro 103 a euro 309.

*(Cfr. art. 99, primo comma, T.U. n. 570/1960)*

Il presidente fa prendere immediatamente nota di tali infrazioni nel verbale del seggio, per farne denuncia non appena completate le operazioni elettorali.

Alla fine delle operazioni di voto da parte di ogni elettore, il presidente gli riconsegna il documento di identificazione e la tessera elettorale.

### **§ 61. Rilevazione e comunicazione dell'affluenza alle urne**

Nel corso della votazione, a determinate ore, deve essere rilevata e comunicata al comune, che provvede alle ulteriori comunicazioni alla Prefettura-U.T.G. e da qui al Ministero dell'interno, l'affluenza degli elettori alle urne.

Le notizie da fornire, nel giorno e negli orari specificati, sono le seguenti:

- domenica, rilevazione numero votanti (solo totale) alle ore 12.00;
- domenica, rilevazione numero votanti (solo totale) alle ore 19.00;
- domenica, rilevazione numero votanti (distinti in maschi, femmine e totale) alle ore 23.00, cioè alla chiusura delle operazioni di voto.

**CAPITOLO XVI**  
**PROCEDURE SPECIALI DI VOTO E AGEVOLAZIONI PER DETERMINATE**  
**CATEGORIE DI ELETTORI**

**§ 62. Elettori che hanno diritto di votare in base a sentenza o ad attestazione del sindaco**

Deve essere ammesso a votare l'elettore che presenta al seggio:

a) una sentenza della Corte d'appello o della Corte di Cassazione che lo dichiara elettore del comune;

(Cfr. art. 39, terzo comma, T.U. n. 570/1960)

b) una attestazione di ammissione al voto rilasciata dal sindaco.

(Cfr. art. 32-bis D.P.R. n. 223/1967)

In tali casi, il presidente del seggio, prima di consegnare la scheda all'elettore, deve:

- prendere visione della sentenza o dell'attestazione;
- far prendere nota, nell'apposito paragrafo del verbale, delle generalità dell'elettore; del numero del documento di riconoscimento e dell'autorità che lo ha rilasciato o della persona che attesta la sua identità; degli estremi della sentenza o dell'attestazione;
- apporre sulla sentenza o sull'attestazione l'annotazione: «Ha votato», la propria firma, la data e il bollo della sezione, per impedire che l'elettore sia ammesso a votare anche in un'altra sezione del comune.

Se l'elettore viene ammesso a votare in base all'attestazione del sindaco, può votare solo presso la sezione indicata nell'attestazione.

La scheda che il presidente consegna all'elettore deve essere prelevata da quelle autentiche.

Poiché l'elettore non risulta iscritto nelle liste sezionali, non è stata conteggiata e autenticata per lui alcuna scheda.

Pertanto, ogni volta che a un elettore non iscritto nelle liste sezionali è consegnata una scheda autenticata, il presidente deve sostituirla immediatamente con un'altra prelevata dal pacco delle schede non autentiche. La scheda prelevata tra quelle non autentiche deve essere firmata da uno scrutatore e bollata dal presidente, dopo di che il presidente stesso la inserisce nella cassetta o scatola destinata a contenere le schede autentiche.

**§ 63. Elettori ammessi a votare in base a un attestato del sindaco sostitutivo della tessera**

È ammesso a votare l'elettore, già iscritto nella lista sezionale, al quale il sindaco del comune, non avendo potuto rilasciare, sostituire o rinnovare subito la tessera, ha consegnato un attestato sostitutivo della tessera stessa per esercitare il voto per quella specifica consultazione.

In tali casi, dopo che l'elettore è stato identificato, dandone attestazione nella lista sezionale, il presidente del seggio, prima di consegnare la scheda all'elettore medesimo, deve:

- prendere visione dell'attestato sostitutivo;
- far prendere nota nel registro, al posto del numero della tessera, degli estremi (numero di protocollo e data) dell'attestato sostitutivo;
- apporre sull'attestato l'annotazione: «Ha votato», la propria firma, la data e il bollo della sezione.

Poiché l'elettore, come detto, è già iscritto nella lista sezionale, per lui è stata già conteggiata una scheda nel numero complessivo di quelle autenticate.  
(Cfr. art. 7 D.P.R. n. 299/2000)

#### **§ 64. Elettori che votano nella sezione perché componenti del seggio; rappresentanti di lista; ufficiali e agenti della forza pubblica in servizio di ordine pubblico**

Il presidente, gli scrutatori e il segretario del seggio votano nella sezione dove esercitano le loro funzioni, anche se iscritti in un'altra sezione del comune.

Possono votare nella sezione dove esercitano le loro funzioni, anche se iscritti in un'altra sezione del comune:

- i rappresentanti di lista;
- gli ufficiali e gli agenti della forza pubblica in servizio di ordine pubblico presso il seggio.

In ogni caso, per votare tutti i predetti elettori devono presentare la tessera elettorale.

Sulla tessera deve essere apposto il bollo della sezione e la data in cui si svolge la consultazione. Il numero della tessera va annotato nell'apposito registro.

Se quelli che votano non sono elettori della sezione, nel registro, al posto del numero di iscrizione nella lista sezionale, si prende nota del numero della sezione del comune dove tali elettori sono iscritti.

Nel verbale del seggio, nell'apposito paragrafo, si prende nota delle generalità di tali elettori non iscritti nella lista sezionale. Anche nel verbale si prende nota del numero della sezione dove tali elettori sono iscritti.

I loro nominativi sono altresì aggiunti in calce alla lista sezionale.

La scheda consegnata ai predetti elettori, non iscritti nella lista sezionale, deve essere prelevata da quelle autenticate e poi ogni volta immediatamente sostituita da altra prelevata dal pacco delle schede non autenticate, con le modalità di cui al paragrafo 62.

(Cfr. art. 40 T.U. n. 570/1960)

#### **§ 65. Elettori non deambulanti che votano in sezioni prive di barriere architettoniche**

Gli elettori non deambulanti, iscritti in sezioni elettorali ubicate in edifici non accessibili mediante sedia a ruote, possono votare in qualsiasi altra sezione elettorale del comune allestita in un edificio privo di barriere architettoniche<sup>7</sup>.

Tali elettori, per poter votare, oltre alla tessera elettorale, devono presentare:

- una certificazione medica rilasciata dall'azienda sanitaria locale anche in precedenza per altri scopi; oppure
- una copia autentica della patente di guida speciale.

Da tale documentazione, deve risultare l'impossibilità o la capacità gravemente ridotta di deambulazione.

La certificazione medica o la copia della patente di guida speciale devono essere allegate al verbale.

7 - Nei comuni dove si svolge anche l'elezione dei consigli circoscrizionali, l'elettore non deambulante, per poter votare anche per tali elezioni circoscrizionali, deve scegliere una sezione appartenente, nell'ambito del territorio del comune, alla medesima circoscrizione nella quale è compresa la sezione nelle cui liste è iscritto (art. 1, comma 2, legge n. 15/1991).

Sulla tessera elettorale deve essere apposto il bollo della sezione e la data in cui si svolge la consultazione. Il numero della tessera va annotato nell'apposito registro. Nel registro, al posto del numero di iscrizione nella lista sezionale, si prende nota del numero della sezione dove tali elettori sono iscritti.

Nel verbale del seggio, nell'apposito paragrafo, si prende nota delle generalità di tali elettori, del numero della sezione dove sono iscritti e anche dell'autorità sanitaria che ha rilasciato la certificazione medica.

I nominativi dei predetti elettori sono altresì aggiunti in calce alla lista sezionale.

Il voto è espresso nella cabina o al tavolo appositamente allestiti per gli elettori non deambulanti.

La scheda che viene consegnata agli elettori del presente paragrafo, non iscritti nella lista sezionale, deve essere prelevata e sostituita nel modo indicato al paragrafo 62. (Cfr. art. 1 legge n. 15/1991)

### **§ 66. Elettori portatori di handicap fisicamente impediti nell'espressione autonoma del voto che votano con l'assistenza di un accompagnatore**

Sono da considerare portatori di handicap, fisicamente impediti ad esercitare materialmente e autonomamente il diritto di voto:

- i ciechi;
- gli amputati delle mani;
- gli affetti da paralisi o da altro impedimento di analoga gravità.

Tali elettori possono recarsi in cabina a votare con l'assistenza di un accompagnatore che può essere un familiare o un'altra persona liberamente scelta, purché il familiare o quest'altra persona siano iscritti nelle liste elettorali di un qualsiasi comune della Repubblica.

Per votare con un accompagnatore, deve ricorrere una delle seguenti condizioni:

a) l'impedimento fisico è evidente ;  
b) sulla tessera elettorale del portatore di handicap il comune ha apposto un timbro di ridotte dimensioni che circoscrive la sigla "AVD", formata dalle lettere iniziali, in ordine inverso, delle parole "diritto voto assistito". Detto timbro, corredato dalla sottoscrizione di un delegato del sindaco, è collocato nella parte interna della tessera, e precisamente sulla facciata a fianco di quelle contenenti gli spazi per la certificazione del voto oppure, se ciò non è stato possibile per la presenza di annotazioni, nello spazio posto sotto la scritta "circoscrizioni e collegi elettorali". Il presidente del seggio deve prendere nota nel verbale del numero della tessera e del numero di iscrizione nelle liste sezionali dell'elettore portatore di handicap;

c) l'elettore è ancora in possesso del libretto nominativo di pensione di invalidità civile che veniva rilasciato dall'Istituto nazionale della previdenza sociale - I.N.P.S. (e, in precedenza, dal Ministero dell'Interno, Direzione Generale dei Servizi Civili) a norma dell'art. 3 della legge 18 dicembre 1973, n. 854. All'interno del libretto, recante, tra l'altro, la fotografia del titolare, oltre all'indicazione della categoria «ciechi civili», deve essere riportato uno dei seguenti codici, attestanti la cecità assoluta del titolare del libretto: 10; 11; 15; 18; 19; 06; 07. Il presidente del seggio deve prendere nota nel verbale degli estremi del libretto, della categoria e del numero di codice che attesta la cecità;

d) l'elettore esibisce un certificato medico, rilasciato da un funzionario medico

designato dai competenti organi dell'Azienda sanitaria locale, attestante che l'infermità fisica gli impedisce di esprimere il voto senza l'aiuto di un altro elettore. La certificazione deve essere redatta in conformità alla normativa vigente. Il certificato medico deve essere allegato al verbale. Inoltre, il presidente deve prendere nota nel verbale dell'autorità sanitaria che ha rilasciato il certificato.

Nessun elettore può esercitare la funzione di accompagnatore per più di un portatore di handicap.

Sulla tessera elettorale dell'accompagnatore, all'interno di uno degli spazi per la certificazione del voto, il presidente del seggio deve fare apposita annotazione dell'avvenuto assolvimento di tale funzione, indicando: ... .. (generalità dell'elettore accompagnatore), ... (data), ... (sigla del presidente). Non va apposto il bollo della sezione.

Il presidente, pertanto, prima di consegnare la scheda all'elettore e ammetterlo al voto assistito, deve:

- richiedere la tessera anche all'accompagnatore, per assicurarsi che egli sia elettore e che non abbia già svolto la stessa funzione per la consultazione in svolgimento;
- accertare, interpellando l'elettore portatore di handicap, che questi abbia liberamente scelto il suo accompagnatore e ne conosca il nome e cognome.

Nel verbale del seggio, negli appositi spazi, il presidente deve in ogni caso far prendere nota del nominativo dell'elettore portatore di handicap ammesso al voto assistito e del nominativo dell'accompagnatore. Deve altresì riportare il "MOTIVO SPECIFICO" dell'ammissione al voto assistito (ad es.: privo della vista, privo delle mani, ecc.) nei casi in cui tale ammissione avvenga perché l'impedimento fisico è stato ritenuto evidente (lettera a) o perché l'elettore ha esibito un certificato medico (lettera d)<sup>8</sup>.

(Cfr. art. 41 T.U. n. 570/1960; art. 29 legge 5 febbraio 1992 n. 104; art. 11 D.P.R. n. 299/2000)

8 - La giurisprudenza amministrativa, e in particolare quella del Consiglio di Stato (Sez. V, 14 maggio 1983, n. 154; 20 giugno 1983, n. 251; 22 settembre 1987, n. 568; 6 giugno 1990, n. 505; 14 dicembre 1992, n. 1499; 30 giugno 1997, n. 768; 19 marzo 2001, n. 1520; 13 gennaio 2011, n. 159; 21 marzo 2011, n. 1721; 23 aprile 2015, n. 2359), si è pronunciata numerose volte e univocamente in merito all'interpretazione della generica espressione contenuta nella legge: "altro impedimento di analoga gravità", e, quindi, alla natura delle infermità che consentono di recarsi in cabina a votare con l'assistenza di un accompagnatore, nonché in merito alla idoneità delle certificazioni mediche presentate dall'elettore, agli accertamenti comunque demandati al presidente di seggio, anche in caso di presentazione di certificati medici, e alla necessità di descrivere adeguatamente nel verbale del seggio i motivi dell'ammissione al voto assistito. Tale giurisprudenza, in sintesi, ha affermato i seguenti principi:

- l'espressione contenuta nella legge: "altro impedimento di analoga gravità", manifesta l'intento legislativo di non delimitare in modo rigoroso l'ambito delle menomazioni che ostacolano l'esercizio del voto, ma tale apertura analogica, pur consentendo di attribuire rilievo anche a situazioni "atipiche", va riferita ai soli impedimenti che presentano elementi di evidente somiglianza con la cecità, l'amputazione degli arti superiori e la paralisi. Solo tali condizioni patologiche, infatti, identificando precisi impedimenti fisici che ostacolano la materiale espressione del voto per l'impossibilità di distinguere i contenuti della scheda o di manifestare la scelta o, infine, di compiere le operazioni di chiusura della scheda, giustificano il ricorso al voto assistito;

- la predetta espressione legislativa fa intendere che, ai fini dell'ammissione al voto assistito, deve essere compiuto un duplice accertamento, congiuntamente riferito alla natura fisica dell'infermità e alla sua attitudine ad impedire (e non solo a rendere più gravosa) l'autonoma manifestazione del voto;

- spetta al presidente del seggio valutare, di volta in volta, l'effettività dell'impedimento fisico assoluto che

*segue*



non consente all'elettore di votare personalmente. Il presidente deve accertare tale impedimento, riconducibile a una delle fattispecie tipiche stabilite dalla legge (cecità, amputazione delle mani, paralisi o impedimento analogo), o per la sua evidenza o per diretta conoscenza o notorietà, e deve indicare nel verbale, sia pure con sintetica annotazione, lo specifico motivo per cui l'elettore viene ammesso a votare con l'aiuto di un accompagnatore;

- i principi costituzionali di personalità, libertà, eguaglianza e segretezza del voto impongono di limitare le ipotesi in cui un soggetto diverso dall'elettore (non importa se da questi liberamente scelto) possa assistere all'attività di espressione del voto;

- la tetraplegia, comportante paralisi degli arti, rientra tra le patologie tipiche considerate dalla legge dalle quali si presume l'inidoneità di manifestazione autonoma del voto e conseguentemente la sussistenza del diritto al voto assistito. La ricorrenza di tale infermità, per l'evidenza dell'impedimento, rende superflua l'allegazione di certificazione medica, così come esclude alcun diverso apprezzamento da parte del presidente del seggio;

- non è consentita, a prescindere dalla certificazione medica esibita, l'ammissione al voto assistito di elettori affetti da malattie mentali, mancando del tutto l'analogia, richiesta dalla legge, con le infermità che, pregiudicando la capacità visiva, di movimento o di uso delle mani, impediscono la materiale tracciatura del segno di voto. Se il presupposto per l'ammissione al voto assistito è la presenza di un impedimento di carattere fisico che non consente la materiale espressione del voto, va pertanto esclusa la rilevanza delle patologie o alterazioni di natura psichica o che incidono sulla capacità intellettiva (quali lo stato demenziale, la demenza senile), perché in tali casi l'assistenza dell'accompagnatore non si tradurrebbe nel compimento di operazioni materiali dichiarative di una volontà regolarmente e autonomamente formatasi, ma realizzerebbe una vera e propria integrazione (o sostituzione) della volontà dell'elettore;

- la certificazione medica prodotta dall'elettore costituisce atto di certezza privilegiata e vincola quindi il presidente del seggio solo per quanto concerne la natura dell'infermità e non anche sulla portata pratica dell'infermità stessa quale concreto impedimento alla materiale espressione del voto, il cui accertamento è rimesso al prudente apprezzamento del presidente del seggio;

- la valutazione medica riportata nel certificato presentato dall'elettore non lascia margini di scelta al presidente del seggio solo quando esprima inequivocabilmente che l'elettore stesso non è materialmente in grado di votare, salvo il caso che la certificazione risulti "ictu oculi" falsa o comunque non veritiera;

- al presidente di seggio non compete l'onere di una verifica autonoma in presenza di certificazione sanitaria, attestante una affezione che incide profondamente sulla capacità manuale dell'elettore (ad es., "tremore agli arti superiori da morbo di Parkinson"), assolutamente univoca nell'indicare le ragioni del ricorso all'aiuto di un accompagnatore nelle operazioni di voto;

- il giudizio, contenuto in un certificato medico, sulla necessità di un accompagnatore ai fini dell'espressione del voto non esime il presidente del seggio dall'attestare nel verbale di sezione la sussistenza di un'impossibilità per l'elettore di servirsi delle mani o della vista, posto che l'ammissibilità del voto assistito deve sempre discendere dalla obiettiva attestazione di impedimenti riconducibili a quelli previsti dalla legge che, se non inserita nel certificato medico allegato al verbale, deve emergere dal verbale medesimo;

- non sono conformi alle disposizioni che regolano il procedimento elettorale i certificati medici che, nell'attestare l'esistenza di un'infermità fisica che impedisce all'elettore di esprimere il voto senza l'aiuto di un altro elettore, non indichino anche la relativa patologia. La conoscenza della patologia addotta dall'elettore, infatti, è funzionale all'esercizio dei poteri spettanti al presidente del seggio, soprattutto con riferimento a quelle patologie il cui effetto preclusivo all'esercizio del diritto di voto non risulta in maniera evidente (ad es., cataratta o disturbo visivo che non determini cecità assoluta; frattura del braccio o ingessatura che, però, lasci in parte libere le dita della mano; tremore della mano che non sia così accentuato da impedire l'esercizio del diritto di voto; ecc.). Il presidente del seggio, ai fini dell'esercizio dei suoi poteri, potrà fare tutti gli accertamenti e le valutazioni fino a disattendere la certificazione esibita allorché sussistono elementi tali da indurlo a ritenere che questa sia falsa o che il giudizio medico, se non deliberatamente artefatto, sia quantomeno non rispondente a canoni della scienza medica universalmente accettati. Conseguentemente, nell'apposito spazio del verbale destinato alla indicazione del "motivo specifico" per cui l'elettore portatore di handicap è stato autorizzato a votare mediante accompagnatore, non sarebbe sufficiente trascrivere la mera e generica espressione "infermità" eventualmente riportata nel certificato medico.

### § 67. Elettore che viene allontanato dalla cabina

Se l'elettore indugia artificiosamente nell'espressione del voto o non risponde all'invito di restituire la scheda, il presidente deve valutare l'intenzionalità di tale indugio, tenendo presente il tempo che occorre normalmente per esprimere il voto, in quanto non è ammissibile che le operazioni di voto da parte di un singolo elettore si prolunghino più dello stretto necessario, ritardando le operazioni di votazione degli altri elettori.

Il presidente del seggio:

- annulla la scheda restituita dall'elettore senza alcuna espressione di voto;
- appone sulla scheda annullata, sia nella parte interna che nella parte esterna, l'indicazione "scheda annullata" e la inserisce nella Busta n. 5-bis (C.).

L'elettore non è riammesso a votare se non dopo che hanno votato tutti gli altri elettori presenti.

All'elettore riammesso a votare è consegnata una nuova scheda, che viene prelevata tra quelle autenticate e sostituita nel modo indicato al paragrafo 62.

Nel verbale del seggio il presidente prende nota del nominativo dell'elettore allontanato dalla cabina, specificando se l'elettore medesimo viene riammesso successivamente a votare.

L'elettore, sia che venga riammesso a votare successivamente, sia che non venga più riammesso, dovrà essere computato come votante al momento delle operazioni di accertamento del numero dei votanti (§ 85).

*(Cfr. art. 46, settimo comma, secondo periodo, T.U. n. 570/1960)*

### § 68. Elettore che consegna al presidente una scheda mancante del bollo della sezione o della firma dello scrutatore

La scheda restituita dall'elettore mancante del bollo della sezione o della firma dello scrutatore non deve essere introdotta nell'urna.

Tale scheda, invece, deve essere immediatamente "vidimata", cioè firmata, sia nella parte interna che nella parte esterna, dal presidente e da almeno due scrutatori e deve essere allegata al verbale.

La scheda è inserita dal presidente nella Busta n. 5-bis (C.).

Nel verbale del seggio il presidente prende nota del nominativo dell'elettore che ha riconsegnato una scheda mancante del bollo della sezione o della firma dello scrutatore.

L'elettore non può più essere ammesso al voto, anche se dovrà essere computato come votante al momento delle operazioni di accertamento del numero dei votanti (§ 85).

Spetta al presidente valutare se ricorrono gli estremi per considerare falsa la scheda e denunciare l'elettore all'Autorità giudiziaria.

*(Cfr. artt. 49, ultimo comma, 53, primo comma, n. 3, e 90, secondo comma, T.U. n. 570/1960)*

### § 69. Elettore che non restituisce la scheda

Se l'elettore non restituisce la scheda consegnatagli dal presidente, quest'ultimo prende nota del nominativo di tale elettore nel verbale del seggio.

L'elettore dovrà comunque essere computato come votante al momento delle operazioni di accertamento del numero dei votanti (§ 85).

L'elettore deve essere denunciato all'Autorità giudiziaria.

*(Cfr. artt. 49, ultimo comma, 67, primo comma, n. 3, e 99, primo comma, T.U. n. 570/1960)*

### § 70. Elettore che non vota nella cabina

Se l'elettore non vota nella cabina, la scheda consegnatagli è annullata, con l'apposizione, sia nella parte interna che nella parte esterna, dell'indicazione "scheda annullata", e inclusa nella Busta n. 5-bis (C.) per essere allegata al verbale.

L'elettore che non ha votato nella cabina non è più ammesso al voto e del suo nominativo il presidente prende nota nel verbale del seggio.

L'elettore dovrà essere computato come votante al momento delle operazioni di accertamento del numero dei votanti (§ 85).

Al caso di cui al presente paragrafo deve ricondursi l'ipotesi in cui l'elettore, avendo introdotto all'interno delle cabine elettorali telefoni cellulari o altre apparecchiature in grado di fotografare o registrare immagini in violazione del divieto stabilito dalla legge a tutela del principio di libertà e segretezza del voto (§ 59), viene colto nell'atto di fotografare o registrare immagini della espressione del proprio voto.

In questa eventualità, la scheda di voto deve comunque essere annullata, che sia stata o meno già votata, e l'elettore non può in ogni caso essere riammesso a votare. Tale scheda, previa apposizione, sia nella parte interna che nella parte esterna, dell'indicazione "scheda annullata", è inclusa nella Busta n. 5-bis (C.) per essere allegata al verbale. Sono fatti salvi gli eventuali provvedimenti, ad esempio di sequestro della scheda stessa, disposti nei confronti dell'elettore dall'Autorità di forza pubblica in servizio di vigilanza al seggio.

Di quanto accaduto, il presidente dà idoneo resoconto nel verbale.

*(Cfr. art. 50 T.U. n. 570/1960; art. 1 D.L. n. 49/2008)*

### § 71. Scheda deteriorata

Possono ricorrere due casi.

- l'elettore riscontra che la scheda consegnatagli dal presidente è deteriorata;
- l'elettore stesso, per negligenza o ignoranza, deteriora la scheda.

In entrambi i casi, l'elettore può chiedere al presidente un'altra scheda, restituendo quella deteriorata.

L'elettore non può chiedere e ottenere, però, la consegna di una terza scheda quando lui stesso ha deteriorato le prime due.

Il presidente del seggio:

- in sostituzione della scheda deteriorata, consegna all'elettore un'altra scheda prelevandola dalla cassetta o scatola nella quale sono custodite le schede autenticate;
- prende nota, nella lista degli elettori della sezione, accanto al nome dell'elettore, che a

questi è stata consegnata una seconda scheda;

- appone sulla scheda restituita, sia nella parte interna che nella parte esterna, l'indicazione "scheda deteriorata", vi aggiunge la firma e la inserisce nella Busta n. 5-bis (C.);
- sostituisce subito la scheda consegnata con un'altra che viene prelevata dal pacco di quelle non autentiche e che viene autenticata mediante la firma dello scrutatore e il bollo della sezione apposto dallo stesso presidente.

(Cfr. art. 63 D.P.R. , n. 361/1957)<sup>9</sup>

## § 72. Elettore che non restituisce la matita copiativa utilizzata per l'espressione del voto

Se l'elettore non restituisce la matita copiativa consegnatagli dal presidente per l'espressione del voto, il presidente prende nota del nominativo di tale elettore nel verbale del seggio.

L'elettore deve essere denunciato all'Autorità giudiziaria.

(Cfr. art 99, primo comma, T.U. n. 570/1960)

## § 73. Rifiuto di ritirare la scheda. Restituzione della scheda prima di entrare in cabina. Reclami e dichiarazioni di astensione o di protesta

Nel corso delle operazioni di voto, in un momento anteriore o successivo alle operazioni di identificazione e registrazione dell'elettore illustrate ai paragrafi 56 e 57 (annotazione degli estremi del documento di riconoscimento e firma dello scrutatore nell'apposita colonna della lista sezionale a fianco del nome dell'elettore; apposizione del timbro e della data nell'apposito spazio della tessera elettorale; annotazione del numero della tessera nel registro, riportando anche, a fianco del numero della tessera, il numero di iscrizione nella lista sezionale dell'elettore medesimo), possono verificarsi due distinti casi:

1) l'elettore rifiuta di ritirare la scheda. In tal caso, l'elettore non può essere considerato come votante e non deve quindi essere conteggiato tra i votanti della sezione all'atto delle operazioni del successivo paragrafo 85. Pertanto, per un corretto computo del numero effettivo dei votanti, qualora il seggio abbia già "registrato" l'elettore nella lista sezionale e/o nel registro per l'annotazione del numero di tessera, occorre provvedere, nei

9 - Si riporta il testo dell'art. 63 del D.P.R. 30 marzo 1957, n. 361 (*Testo unico delle leggi recanti norme per la elezione della Camera dei deputati*):

"Art. 63

Se un elettore riscontra che la scheda consegnatagli è deteriorata, ovvero egli stesso, per negligenza o ignoranza, l'abbia deteriorata, può richiederne al presidente una seconda, restituendo però la prima, la quale è messa in un plico, dopo che il presidente vi abbia scritto «scheda deteriorata», aggiungendo la sua firma.

Il presidente deve immediatamente sostituire nella cassetta la seconda scheda consegnata all'elettore con un'altra, che viene prelevata dal pacco delle schede residue e contrassegnata [con lo stesso numero di quella deteriorata, nonché] col bollo e con la firma dello scrutatore. Nella colonna della lista indicata nel primo comma dell'articolo 58, è annotata la consegna della nuova scheda".

Le parole tra parentesi quadra nel secondo comma dell'art. 63 devono intendersi abrogate, poiché l'appendice sulle schede di votazione, sulla quale doveva essere apposto un numero, espressamente abolita dall'art. 5 della legge n. 136/1976, non è stata più prevista sui modelli di scheda di voto.

relativi riquadri e colonne di tali documenti, a una ulteriore annotazione (ad es., con la dicitura: "NON VOTANTE"). Inoltre, sulla tessera elettorale, il bollo della sezione non deve essere apposto (a meno che, ovviamente, non lo sia già stato). Va precisato che la scansione temporale delle operazioni di identificazione e registrazione dell'elettore da parte del presidente o degli scrutatori e di consegna materiale della scheda di votazione da parte del presidente (§ 56, § 57 e § 58) non individua e stabilisce una rigida e giuridicamente vincolante successione di adempimenti ma detta prescrizioni di tipo organizzativo a scopo di accelerazione delle operazioni presso i seggi;

2) l'elettore, dopo avere ritirato la scheda, senza neppure entrare in cabina, la restituisce al presidente senza alcuna espressione di voto. In tal caso, si configura una ipotesi di annullamento della scheda, di cui al precedente paragrafo 70: l'elettore è conteggiato come votante, ma la scheda è annullata.

Può inoltre verificarsi che l'elettore chieda che vengano verbalizzati suoi reclami o dichiarazioni di astensione dal voto o di protesta o di altro contenuto. In tali evenienze, il presidente del seggio, per non rallentare il regolare svolgimento delle operazioni elettorali, deve mettere a verbale, in maniera sintetica e veloce, le generalità dell'elettore e i suoi reclami o dichiarazioni, allegando gli eventuali documenti scritti che l'elettore medesimo ritenesse di consegnare al seggio.

*(Cfr. artt. 50 e 54, primo e secondo comma, T.U. n. 570/1960)*

## CAPITOLO XVIII

### VOTAZIONE DEI RICOVERATI NEI LUOGHI DI CURA

#### § 74. Operazioni di votazione nelle sezioni ospedaliere

Gli elettori ricoverati in ospedali e case di cura con almeno 200 posti letto possono votare per le elezioni comunali se la struttura sanitaria è ubicata nel territorio del comune nelle cui liste elettorali sono iscritti.

Per votare nella sezione ospedaliera, oltre alla tessera elettorale, devono esibire l'attestazione del sindaco del comune concernente l'avvenuta inclusione nell'elenco, distinto per sezione elettorale di appartenenza, di coloro che hanno chiesto di votare dove sono ricoverati.

*(Cfr. artt. 42, terzo comma, e 43, primo comma, T.U. n. 570/1960)*

Tale attestazione deve essere allegata dal presidente di seggio al registro nel quale vengono annotati i numeri delle tessere elettorali dei votanti.

*(Cfr. art. 10 D.P.R. n. 299/2000)*

Per le sezioni ospedaliere, il sindaco del comune, oltre al restante materiale elettorale, deve consegnare anche l'elenco degli elettori ammessi a votare nel seggio ospedaliero (§ 26, n. 1). Tuttavia, se dovesse presentarsi un elettore in possesso della tessera elettorale e della suddetta attestazione ma non compreso nel predetto elenco, il presidente deve comunque ammetterlo al voto, perché tale elenco è formato semplicemente per agevolare il lavoro del seggio. Solo nel caso in cui nel luogo di cura siano state istituite più sezioni, il presidente, prima di ammettere l'elettore al voto, può accertare se l'elettore stesso è

compreso nell'elenco di un'altra sezione.

La scheda da consegnare all'elettore non compreso nel predetto elenco, per il quale quindi non è stata autenticata alcuna scheda, deve essere prelevata da quelle già autenticate contenute nell'apposita cassetta o scatola e deve immediatamente essere sostituita prelevandone un'altra dal pacco di quelle non autenticate e autenticandola mediante la firma dello scrutatore e il bollo della sezione.

Gli elettori che votano nel seggio ospedaliero sono iscritti dal presidente, all'atto della votazione, nella lista sezionale.

Per la registrazione di detti elettori potranno essere usate le apposite liste elettorali aggiunte per la votazione dei ricoverati nei luoghi di cura (modelli n. 258-AR/m e n. 258-AR/f).

Nella lista sezionale possono trovarsi già iscritti elettori facenti parte del personale di assistenza del luogo di cura che ne hanno fatto domanda al comune.

Il numero della tessera elettorale di ogni votante è annotato da uno scrutatore nel registro.

Per la raccolta del voto degli elettori impossibilitati a recarsi nella cabina provvede l'apposito seggio speciale (§ 75).

*(Cfr. art. 43, secondo comma, T.U. n. 570/1960; art. 9 legge n. 136/1976; art. 1, primo comma, lett. e, D.L. n. 161/1976)*

#### **§ 75. Operazioni di votazione dei seggi speciali e volanti presso luoghi di cura**

Come già detto, negli ospedali e altri luoghi di cura aventi meno di 100 posti letto il voto degli elettori ricoverati è raccolto da un seggio "volante", composto dal presidente, dal segretario e da uno scrutatore (designato a sorteggio) della sezione nella cui circoscrizione è ubicato il luogo di cura. Durante l'assenza del presidente e del segretario, le rispettive funzioni sono assunte presso la sezione dal vicepresidente e da uno scrutatore scelto dal presidente stesso.

Negli ospedali e altri luoghi di cura con almeno 100 e fino a 199 posti letto il voto degli elettori ricoverati è raccolto, invece, da un seggio speciale, composto dal presidente, dal segretario e da uno scrutatore.

Anche il voto degli elettori ricoverati in ospedali e case di cura con almeno 200 posti letto che, a giudizio della direzione sanitaria, sono impossibilitati ad accedere alla cabina della sezione ospedaliera è raccolto da un seggio speciale direttamente al loro capezzale, adottando ogni accorgimento per garantire la libertà e segretezza del voto.

Gli elettori ricoverati possono votare per le elezioni comunali se la struttura sanitaria è ubicata nel territorio del comune nelle cui liste elettorali sono iscritti.

Alle operazioni dei seggi speciali e volanti possono chiedere di assistere i rappresentanti di lista designati presso il seggio speciale o presso la sezione nella cui circoscrizione opera il seggio volante.

La raccolta del voto avviene nelle ore preventivamente concordate con il comune e la direzione sanitaria e può interessare anche più luoghi di cura.

Il seggio speciale o volante deve portare con sé il seguente materiale:

- un numero di schede autenticate pari a quello degli elettori ricoverati maggiorato del

10%. Tali schede sono contenute in apposita busta [Busta Os/1 (C.)];

- l'elenco dei ricoverati ammessi al voto;
- un bollo di sezione con il quale certificare, mediante timbratura della tessera, l'avvenuta espressione del voto;
- l'altro materiale occorrente per la votazione (matite copiative, verbali, liste elettorali aggiunte, registro per l'annotazione del numero di tessera, ecc.).

Le schede votate dagli elettori ricoverati, debitamente ripiegate, sono man mano inserite in un'altra busta [Busta Os/2 (C.)]. Sono successivamente riportate nella sezione e immesse nell'urna.

Se al seggio speciale o volante è stato assegnato più di un luogo di cura, le schede autenticate e quelle votate devono essere messe in buste separate per ogni luogo di cura.

Le schede deteriorate o quelle ritirate a elettori esclusi dalla votazione devono essere conservate in plichi distinti, eventualmente utilizzando buste contenute nel pacco di cancelleria consegnato al seggio, per essere poi unite alle analoghe schede esistenti nella sezione.

Per quanto riguarda gli elenchi dei ricoverati ammessi a votare nel luogo di cura e le attestazioni, rilasciate dal sindaco del comune ai ricoverati stessi, che devono essere acquisite dal presidente del seggio speciale o volante e allegate al registro per l'annotazione del numero di tessera, si richiama il contenuto del paragrafo sulle operazioni di voto nelle sezioni ospedaliere (§ 74).

Il presidente del seggio speciale o volante deve prendere nota del nome e cognome dell'elettore che vota nel luogo di cura nella lista elettorale aggiunta [modelli n. 258-AR/m e n. 258-AR/f].

Se al seggio speciale o volante è assegnato più di un luogo di cura, per la registrazione degli elettori che votano deve essere usata un'unica lista elettorale aggiunta, mentre per l'attestazione delle operazioni svolte devono essere compilati, in duplice copia, distinti verbali: modello n. 221/AR, per i seggi volanti; modello n. 222/AR, per i seggi speciali; modello n. 223/AR, per i seggi speciali incaricati della raccolta del voto al capezzale degli elettori che non possono accedere alla cabina della sezione ospedaliera.

Lo scrutatore annota, nel registro, maschile o femminile, per la raccolta del voto degli elettori ricoverati (Modello Os./C.), il numero della tessera elettorale di ciascun elettore che vota nel luogo di cura.

I compiti del seggio speciale o volante cessano non appena le schede votate dagli elettori ricoverati nei luoghi di cura sono portate nella sede della sezione e immediatamente introdotte nell'urna, previo riscontro del loro numero con quello degli elettori ricoverati che hanno votato nel luogo di cura e che sono stati iscritti nella lista elettorale aggiunta.

In particolare, nel verbale del seggio ordinario (modello n. 220/AR, per i comuni con popolazione superiore a 15.000 abitanti; modello n. 225/AR, per i comuni sino a 15.000 abitanti), nell'apposito allegato (all. 1: votazione di elettori presso luoghi di cura o di detenzione o a domicilio), si deve dare atto che i compiti del seggio speciale o volante si sono conclusi.

(Cfr. art. 44 T.U. n. 570/1960; art. 9 legge n. 136/1976; art. 1, primo comma, lett. e, D.L. n. 161/1976)

CAPITOLO XIX  
VOTAZIONE DEI DETENUTI AVENTI DIRITTO AL VOTO

**§ 76. Votazione dei detenuti.**

I detenuti che non sono incorsi nella perdita della capacità elettorale hanno diritto di prendere parte alla votazione.

Essi possono votare per le elezioni comunali se il luogo di detenzione o custodia preventiva è ubicato nel territorio del comune nelle cui liste elettorali sono iscritti.

Per votare, oltre alla tessera elettorale, devono esibire l'attestazione del sindaco del comune concernente l'avvenuta inclusione nell'elenco, distinto per sezione elettorale di appartenenza, di coloro che hanno chiesto di votare dove sono reclusi.

*(Cfr. art. 8 legge n. 136/1976; art. 1, primo comma, lett. d, D.L. n. 161/1976)*

Tale attestazione deve essere allegata dal presidente del seggio speciale al registro nel quale vengono annotati i numeri delle tessere elettorali di coloro che hanno votato nel luogo di detenzione.

*(Cfr. art. 13 D.P.R. n. 299/2000)*

**§ 77. Operazioni di votazione dei seggi speciali presso luoghi di detenzione e di custodia preventiva**

Come già detto, nei luoghi di detenzione e di custodia preventiva il voto dei detenuti è raccolto da un seggio speciale, composto dal presidente, dal segretario e da uno scrutatore.

Alle operazioni del seggio speciale possono chiedere di assistere i rappresentanti di lista designati presso il seggio speciale stesso.

La raccolta del voto avviene nelle ore preventivamente concordate con il comune e la direzione del luogo di detenzione e può interessare anche più luoghi di detenzione.

Il seggio speciale deve portare con sé il seguente materiale:

- un numero di schede autenticate pari a quello degli elettori detenuti maggiorato del 10%. Tali schede sono contenute in apposita busta [Busta D/1 (C.)];
- l'elenco dei detenuti ammessi al voto;
- un bollo di sezione con il quale certificare, mediante timbratura della tessera, l'avvenuta espressione del voto;
- l'altro materiale occorrente per la votazione (matite copiative, verbali, liste elettorali aggiunte, registro per l'annotazione del numero di tessera, ecc.).

Le schede votate dagli elettori detenuti, debitamente ripiegate, sono man mano inserite in un'altra busta [Busta D/2 (C.)]. Sono successivamente riportate nella sezione e immesse nell'urna.

Se al seggio speciale è stato assegnato più di un luogo di detenzione, le schede autenticate e quelle votate devono essere messe in buste separate per ogni luogo di detenzione.

Le schede deteriorate o quelle ritirate a elettori esclusi dalla votazione devono essere conservate in plichi distinti, eventualmente utilizzando buste contenute nel pacco di



cancelleria consegnato al seggio, per essere poi unite alle analoghe schede esistenti nella sezione.

Per quanto riguarda gli elenchi dei detenuti ammessi a votare nel luogo di detenzione e le attestazioni, rilasciate dal sindaco del comune ai detenuti stessi, che devono essere acquisite dal presidente del seggio speciale e allegate al registro per l'annotazione del numero di tessera elettorale dei votanti, si richiama il contenuto del paragrafo sulle operazioni di voto nelle sezioni ospedaliere (§ 74).

Il presidente del seggio speciale deve prendere nota del nome e cognome dell'elettore che vota nel luogo di detenzione nella lista elettorale aggiunta (modelli n. 259-A.R./m e n. 259-A.R./f).

Se al seggio speciale è assegnato più di un luogo di detenzione, per la registrazione degli elettori che votano deve essere usata un'unica lista elettorale aggiunta, mentre per l'attestazione delle operazioni svolte deve essere compilato, in duplice copia, distinto verbale (modello n. 224/AR).

Lo scrutatore annota, nel registro, maschile o femminile, per la raccolta del voto degli elettori detenuti (Modello D./C.), il numero della tessera elettorale di ciascun elettore che vota nel luogo di detenzione.

I compiti del seggio speciale cessano non appena le schede votate dagli elettori detenuti sono portate nella sede della sezione e immediatamente introdotte nell'urna, previo riscontro del loro numero con quello degli elettori che hanno votato nel luogo di detenzione e che sono stati iscritti nella lista elettorale aggiunta.

In particolare, nel verbale del seggio ordinario (modello n. 220/AR, per i comuni con popolazione superiore a 15.000 abitanti; modello n. 225/AR, per i comuni sino a 15.000 abitanti), nell'apposito allegato (all. 1: votazione di elettori presso luoghi di cura o di detenzione o a domicilio) si deve dare atto che i compiti del seggio speciale si sono conclusi.

*(Cfr. artt. 8 e 9 legge n. 136/1976; art. 1, primo comma, lett. e, D.L. n. 161/1976)*

## CAPITOLO XX

### VOTAZIONE DEGLI ELETTORI PRESSO IL LORO DOMICILIO

#### § 78. Elettori in particolari condizioni di infermità ammessi al voto presso il loro domicilio

Gli elettori “affetti da gravissime infermità, tali che l’allontanamento dall’abitazione in cui dimorano risulti impossibile” anche con l’ausilio dei servizi di trasporto messi a disposizione dal comune per agevolare il raggiungimento del seggio da parte dei portatori di handicap, e quelli “affetti da gravi infermità che si trovino in condizioni di dipendenza continuativa e vitale da apparecchiature elettromedicali tali da impedirne l’allontanamento dall’abitazione” possono chiedere al sindaco del comune nelle cui liste elettorali sono iscritti di votare presso l’abitazione in cui dimorano, indicandone l’indirizzo. Per le elezioni comunali, le disposizioni sul voto domiciliare si applicano solo se l’elettore abita nel territorio del suo comune.

Alla domanda l’elettore deve avere allegato idoneo certificato medico rilasciato dall’azienda sanitaria locale.

Tale certificato, qualora sulla tessera elettorale dell’elettore non sia già inserita l’annotazione del diritto al voto assistito, può anche attestare la necessità di un accompagnatore per l’esercizio del voto. Solo in questo caso, il certificato medico deve essere acquisito e allegato al verbale del seggio volante (§ 66, lett. d).

Agli elettori ammessi al voto domiciliare, il sindaco del comune rilascia apposita attestazione.

*(Cfr. art. 1 D.L. n. 1/2006)*

#### § 79. Predisposizione degli elenchi per sezione degli ammessi al voto domiciliare e consegna del materiale occorrente

Per le elezioni comunali, l’elettore, secondo dove abita, può votare nel territorio della propria sezione elettorale o nel territorio di altra sezione del comune.

Il sindaco del comune, pertanto, forma un elenco degli elettori ammessi al voto a domicilio, distinto per ogni sezione elettorale, come specificato nel paragrafo 25, n. 8.

In ogni elenco, vengono distinti gli elettori di sesso maschile da quelli di sesso femminile e per ogni elettore vengono indicati: nome e cognome; luogo e data di nascita; indirizzo dell’abitazione; eventuale recapito telefonico.

Gli elenchi stessi, la mattina del sabato, giorno di insediamento del seggio, sono consegnati ai presidenti dei seggi che, a seconda dei casi, provvedono alla raccolta del voto a domicilio o alla annotazione nelle proprie liste sezionali che l’elettore vota a domicilio in un’altra sezione.

Insieme all’altro materiale elettorale, ai presidenti di seggio incaricati della raccolta del voto a domicilio deve essere consegnato anche un bollo di sezione in più (§ 26, n. 3).

#### § 80. Annotazioni nelle liste sezionali e autenticazione delle schede

Nella seduta di costituzione dei seggi, alle ore 16 dello stesso giorno di sabato, i presidenti provvedono a fare annotare nelle rispettive liste sezionali, a seconda dei casi:

- a) i nominativi degli iscritti della sezione dei quali raccogliere il voto a domicilio;
- b) i nominativi degli iscritti della sezione il cui voto a domicilio verrà raccolto presso altra sezione;
- c) i nominativi degli elettori iscritti in altre sezioni dei quali raccogliere il voto a domicilio.

I nominativi di cui alla lettera c) sono aggiunti in calce alle liste stesse.

Pertanto, dal numero di schede da autenticare (§ 45), si detrae il numero degli elettori votanti a domicilio in altra sezione (lett. b) e si aggiunge, invece, il numero degli elettori non iscritti che voteranno a domicilio nella sezione (lett. c).

### **§ 81. Raccolta del voto domiciliare da parte del seggio volante o del seggio speciale**

Come già detto, il voto a domicilio è raccolto da un seggio “volante”, composto dal presidente, dal segretario e da uno scrutatore (designato a sorteggio) della sezione nella cui circoscrizione abita l'elettore. Durante l'assenza del presidente e del segretario, le rispettive funzioni sono assunte presso la sezione dal vicepresidente e da uno scrutatore scelto dal presidente stesso.

Il voto a domicilio di uno o più elettori può essere raccolto anche dal seggio speciale che opera presso un luogo di cura ubicato nelle vicinanze dell'abitazione degli elettori medesimi.

Alle operazioni di raccolta del voto a domicilio possono chiedere di assistere i rappresentanti di lista designati presso il seggio speciale o presso la sezione nella cui circoscrizione opera il seggio volante.

La raccolta del voto avviene nelle ore preventivamente programmate con il comune.

Il seggio speciale o volante deve portare con sé il seguente materiale:

- un numero di schede autenticate pari a quello degli elettori dei quali raccogliere il voto a domicilio, maggiorato di una scorta adeguata. Tali schede sono contenute in apposita busta [Busta Voto domiciliare n. 1 (C.)];
- l'elenco degli elettori ammessi al voto a domicilio;
- un bollo di sezione con il quale certificare, mediante timbratura della tessera, l'avvenuta espressione del voto;
- l'altro materiale occorrente per la votazione (matite copiative, verbali, ecc.).

Le schede votate dagli elettori presso il loro domicilio, debitamente ripiegate, sono man mano inserite in un'altra busta [Busta Voto domiciliare n. 2 (C.)]. Sono successivamente riportate nella sezione e immesse nell'urna.

Le schede deteriorate o quelle ritirate a elettori esclusi dalla votazione devono essere conservate in plichi distinti, eventualmente utilizzando buste contenute nel pacco di cancelleria consegnato al seggio, per essere poi unite alle analoghe schede esistenti nella sezione.

Il presidente deve prendere nota del nome e cognome di ogni elettore che vota a domicilio nell'apposito verbale (modello n. 221-bis/AR - Voto domiciliare).

In tale verbale, il presidente prende nota degli elettori che votano a domicilio con l'aiuto di un altro elettore, le cui generalità sono registrate nel medesimo verbale e sulla cui tessera è fatta apposita annotazione.

Sulla tessera dell'elettore, nell'apposito spazio, si deve certificare con il bollo di sezione e la data l'avvenuta espressione del voto.

Il numero della tessera dell'elettore è annotato nel predetto verbale.

Le attestazioni rilasciate dal sindaco del comune agli elettori ammessi al voto domiciliare, di cui al paragrafo 78, possono essere trattenute dagli elettori medesimi.

Il presidente del seggio deve curare, con ogni mezzo, che siano assicurate la libertà e la segretezza del voto nel rispetto delle esigenze connesse alle particolari condizioni di salute dell'elettore.

Inoltre, il presidente, gli altri componenti del seggio e gli stessi rappresentanti di lista che hanno chiesto di presenziare alla raccolta del voto a domicilio devono garantire il diritto alla riservatezza e la dignità dell'elettore, nel rispetto delle medesime esigenze connesse alle sue condizioni di salute.

I compiti del seggio speciale o volante cessano non appena le schede votate dagli elettori ammessi al voto domiciliare sono portate nella sede della sezione e immediatamente introdotte nell'urna, previo riscontro del loro numero con quello degli elettori iscritti in elenco e registrati a verbale che hanno effettivamente votato presso il loro domicilio.

In particolare, nel verbale del seggio ordinario (modello n. 220/AR, per i comuni con popolazione superiore a 15.000 abitanti; modello n. 225/AR, per i comuni sino a 15.000 abitanti), nell'apposito allegato (all. 1: votazione di elettori presso luoghi di cura o di detenzione o a domicilio), si deve dare atto che i compiti del seggio speciale o volante si sono esauriti.

## **§ 82. Altri adempimenti al rientro del seggio volante o speciale nella sezione di appartenenza**

Dopo che i componenti del seggio volante o di quello speciale hanno fatto rientro, con le schede votate e l'altro materiale elettorale, nella sezione di appartenenza, il presidente del seggio ordinario deve curare i seguenti adempimenti:

- a) se l'elettore che ha votato a domicilio è iscritto nella lista sezionale:
  - uno scrutatore appone la sua firma accanto al nominativo nell'apposita colonna della lista sezionale;
- b) se l'elettore che ha votato a domicilio NON è iscritto nella lista sezionale:
  - uno scrutatore appone la sua firma accanto al nominativo aggiunto in calce alla lista sezionale.

Gli elenchi degli ammessi al voto domiciliare, predisposti dai comuni e consegnati ai presidenti dei seggi volanti o speciali, sono allegati alle liste sezionali per essere poi inseriti nell'apposito plico [Busta n. 2 (C.)].

CAPITOLO XXI  
CHIUSURA DELLA VOTAZIONE

**§ 83. Operazioni di votazione fino alle ore 23 della domenica - Chiusura della votazione**

Le operazioni di votazione proseguono sino alle ore 23 della domenica.

*(Cfr. art. 1, comma 399, legge n. 147/2013)*

Se a tale ora sono presenti nella sala del seggio o nelle immediate adiacenze elettorali che non hanno ancora votato, il presidente ne fa prendere nota dal segretario e li ammette a votare nell'ordine in cui i loro nomi vengono annotati.

Se fuori dai locali del seggio si sono formate lunghe file di elettori in attesa di votare, il presidente può disporre che la forza pubblica ne regoli l'ordinato afflusso, per garantirne il diritto di voto.

Dopo che tali elettori hanno votato, il presidente dichiara chiusa la votazione.

**§ 84. Sgombero del tavolo del seggio - Raccolta e custodia delle matite copiative**

Dichiarata chiusa la votazione, il presidente:

- chiude la fessura dell'urna che contiene le schede votate e la cassetta o scatola con le schede autenticate;
- cura che sulle strisce di carta di chiusura dell'urna e della cassetta o scatola vengano apposte il bollo e l'indicazione del numero della sezione, la propria firma e quella di almeno due scrutatori e degli elettori che lo chiedono;
- sgombra il tavolo del seggio dalle carte e dagli oggetti non più necessari;
- raccoglie le matite copiative e ne controlla il loro numero;
- ripone in un unico plico [Busta n.8 (C.)] tutte le carte, gli atti e i documenti riguardanti la votazione e le matite copiative <sup>10</sup>.

Le operazioni elettorali sono nulle nei casi di:

- mancata chiusura dell'urna o della cassetta o scatola con le schede autenticate;
- mancata apposizione della firma del presidente e di almeno due scrutatori sulle strisce di chiusura dell'urna o della cassetta o scatola con le schede autenticate;
- mancata formazione del plico con carte, atti e documenti riguardanti la votazione e matite copiative.

*(Cfr. art. 51, commi secondo e quarto, T.U. n. 570/1960)*

---

10 - Nel caso di concomitante svolgimento delle elezioni comunali con altre consultazioni di livello nazionale o regionale, tutte le carte, gli atti e i documenti riguardanti le operazioni congiunte di votazione, le matite copiative, ecc. vanno riposti nel plico predisposto per la consultazione di livello maggiore.

## CAPITOLO XXII

### LE OPERAZIONI DI ACCERTAMENTO DA COMPIERE PRIMA DI INIZIARE LO SCRUTINIO

#### § 85. Accertamento del numero dei votanti in base al verbale, alle liste sezionali e alle liste elettorali aggiunte

Il seggio deve determinare il numero complessivo di elettori che hanno votato per le elezioni comunali e tale numero deve essere anche distinto in elettori di sesso maschile e di sesso femminile.

(Cfr. art. 53, primo comma, n. 2, T.U. n. 361/1957)

A tale scopo, il presidente accerta:

1) il numero degli elettori iscritti nelle liste sezionali che hanno votato. In tale numero vanno ricompresi gli elettori che hanno votato tra quelli iscritti nelle liste elettorali aggiunte dei cittadini che hanno trasferito la residenza in provincia di Bolzano e che, non avendo ancora maturato il periodo residenziale prescritto dalla legge, conservano il diritto di votare per le elezioni comunali nel comune di precedente residenza. Nelle liste, accanto al nome di ciascuno dei predetti elettori, deve essere stata apposta, nell'apposita colonna, la firma di uno degli scrutatori;

(Cfr. art. 49, terzo comma, T.U. n. 570/1960; art. 5 D.P.R. 1° febbraio 1973, n. 50)

2) il numero degli elettori che hanno votato tra quelli iscritti nella lista elettorale aggiunta dei cittadini di altri Stati membri dell'Unione europea residenti in Italia ammessi a votare per le elezioni comunali nel comune dove risiedono;

(Cfr. artt. 1-5 D.lgs. n. 197/1996)

3) il numero degli elettori che hanno votato nella sezione presentando una sentenza della Corte d'appello o della Corte di Cassazione che li dichiara elettori del comune oppure presentando un'attestazione del sindaco di ammissione al voto.<sup>11</sup>

(Cfr. art. 39, terzo comma, T.U. n. 570/1960; art. 32-bis D.P.R. n. 223/1967)

Il presidente, con riferimento agli altri elettori che hanno votato nella sezione pur NON essendo iscritti nelle liste della sezione stessa, accerta altresì:

4) il numero degli elettori non deambulanti;

(Cfr. art. 1, comma 4, legge n. 15/1991)

5) il numero dei componenti del seggio, dei rappresentanti di lista e degli ufficiali e agenti della forza pubblica in servizio di ordine pubblico presso il seggio;

(Cfr. art. 40 T.U. n. 570/1960)

6) il numero degli elettori ammessi e che hanno effettivamente votato a domicilio nell'ambito territoriale della sezione.

(Cfr. art. 1 decreto-legge n. 1/2006)

<sup>11</sup> - Non devono essere compresi in questo numero gli elettori ammessi a votare con attestato del sindaco sostitutivo della tessera elettorale per quella singola consultazione (art. 7 D.P.R. n. 299/2000) in quanto tali elettori sono già iscritti nella lista sezionale.

Degli elettori di cui al numero 3) si è presa nota nel verbale. Gli elettori di cui ai numeri 4) e 5) sono stati iscritti in calce alla lista sezionale e di essi si è presa nota nel verbale. Gli elettori di cui al numero 6) sono stati pure iscritti in calce alla lista sezionale e di essi si è presa nota nell'apposito verbale (modello n. 221-bis/AR - Voto domiciliare).

Nelle seguenti sezioni, per l'accertamento del numero dei votanti, devono essere calcolati anche gli elettori che hanno votato per le elezioni comunali nel luogo di cura o di detenzione:

- nelle sezioni ospedaliere, presso le quali, inoltre, possono essere costituiti seggi speciali per la raccolta del voto al capezzale degli elettori impossibilitati a recarsi in cabina;
- nelle sezioni alle quali sono assegnati luoghi di cura con almeno 100 e fino a 199 posti letto;
- nelle sezioni alle quali sono assegnati luoghi di detenzione e di custodia preventiva;
- nelle sezioni, infine, alle quali sono assegnati luoghi di cura con meno di 100 posti letto.

Tali elettori risultano dalle iscrizioni fatte dal presidente nella lista sezionale del seggio ospedaliero o nelle liste elettorali aggiunte dei seggi speciali o volanti.

(Cfr. artt. 42, 43 e 44 T.U. n. 570/1960; artt. 8 e 9 legge n. 136/1976; art. 1, primo comma, lett. e, D.L. n. 161/1976)

Nel numero dei votanti devono essere ricompresi:

- gli elettori che sono stati allontanati dalla cabina, riammessi o meno a votare dopo che hanno votato gli altri elettori (§ 67);
- gli elettori che hanno riconsegnato la scheda senza il bollo della sezione o senza la firma dello scrutatore (§ 68);
- gli elettori che non hanno restituito la scheda (§ 69);
- gli elettori che non hanno votato nella cabina (§ 70).

## § 86. Controllo del numero dei votanti in base al registro per l'annotazione del numero di tessera

Dopo avere accertato, con le modalità illustrate nel paragrafo precedente, il numero complessivo degli elettori che hanno votato, dandone attestazione nel verbale del seggio, il presidente controlla che tale numero corrisponda a quello desumibile dalle annotazioni fatte nei registri (distinti tra elettori di sesso maschile e di sesso femminile) dove sono stati riportati i numeri delle tessere elettorali dei votanti, sommando cioè le annotazioni fatte nel registro utilizzato presso il seggio e le annotazioni fatte nei registri eventualmente utilizzati dai seggi speciali o volanti.

In caso di contestuale svolgimento di più consultazioni, dagli appositi riquadri stampati nel retro della pagina di copertina dei registri stessi occorre verificare e detrarre, per ogni consultazione, il numero di elettori che, pur avendo avuto annotato il numero di tessera, NON hanno votato per quella consultazione.

In particolare, il numero complessivo di votanti deve corrispondere a:

- a) totale delle tessere elettorali il cui numero è stato annotato nei registri;
- b) diminuito del numero degli elettori che, pur avendo avuto annotato il numero della propria tessera, hanno rifiutato la scheda (§ 73, n. 1), oppure hanno votato solo per

altre consultazioni contestualmente in svolgimento;

c) aumentato del numero delle seguenti categorie di elettori (in quanto privi della tessera o il cui numero di tessera è stato annotato direttamente nel verbale del seggio):

- elettori che hanno votato esibendo una sentenza o un'attestazione del sindaco (§ 62);
- elettori, iscritti o non iscritti nella lista sezionale, il cui voto è stato raccolto a domicilio nell'ambito della sezione (§ 81).

### § 87. Formazione e spedizione del plico contenente le liste degli elettori della sezione e i registri per l'annotazione del numero di tessera

Dopo avere accertato il numero dei votanti, il seggio procede alla formazione del plico contenente le liste degli elettori della sezione utilizzate per le operazioni di votazione [Busta n. 2 (C.)].

Nel plico devono essere inserite:

- a) la lista degli elettori della sezione, distinta in maschi e femmine;
- b) la lista elettorale aggiunta dei cittadini degli altri Stati membri dell'Unione europea;
- c) le liste elettorali aggiunte maschili e femminili (modelli n. 258-AR/m e 258-AR/f e modelli n. 259-AR/m e 259-AR/f) in cui sono stati iscritti gli elettori che hanno votato, rispettivamente, in luoghi di cura (sezioni ospedaliere; luoghi di cura con almeno 100 e fino a 199 posti letto; luoghi di cura con meno di 100 posti letto) o in luoghi di detenzione;
- d) gli elenchi, predisposti dai comuni, con i nominativi degli elettori ammessi al voto domiciliare nell'ambito territoriale della sezione.

Le liste elettorali di cui alle lettere a), b) e c) devono essere firmate in ciascun foglio dal presidente e da due scrutatori.

Il seggio procede altresì alla formazione di un altro plico [Busta n. 2-bis (C.)] contenente i registri (maschile e femminile) per l'annotazione del numero di tessera dei votanti, ivi compresi i registri eventualmente utilizzati per la raccolta del voto degli elettori ricoverati in luoghi di cura (Modello Os./C.) o reclusi in luoghi di detenzione (Modello D./C.).

Su tale plico appongono la firma il presidente, almeno due scrutatori e i rappresentanti di lista che ne fanno richiesta.

La Busta n. 2-bis (C.) viene quindi inserita nella predetta Busta n. 2 (C.), sulla quale appongono la firma il presidente, almeno due scrutatori e i rappresentanti di lista e gli elettori presenti che ne fanno richiesta.

Infine, l'anzidetta Busta n. 2 (C.) viene sigillata e, per il tramite del Comune, prima di iniziare le operazioni di scrutinio, contemporaneamente all'altro plico contenente le schede avanzate a chiusura della votazione [Busta n. 3 (C.)], verrà inviata al tribunale (o sezione distaccata del tribunale), che ne rilascerà ricevuta.

*(Cfr. art. 53, primo comma, n. 2, T.U. n. 570/1960)*

### § 88. Accertamento del numero delle schede autenticate nel corso della votazione in aggiunta a quelle autenticate subito dopo la costituzione del seggio

Per consentire le successive operazioni di riscontro di cui ai paragrafi 89 e 104, il presidente deve accertare il numero complessivo delle schede che, nel corso delle opera-



zioni di votazione, sono state autenticate in aggiunta a quelle autenticate il sabato pomeriggio subito dopo la costituzione del seggio (§ 45).

Tale numero è dato dalla somma di:

1) schede autenticate per gli elettori che hanno votato nella sezione pur non essendovi iscritti (§ 54, numeri da 1 a 6);

2) schede autenticate per gli elettori che hanno votato in luoghi di cura o detenzione dei quali non si era tenuto conto il sabato pomeriggio;

3) schede autenticate in sostituzione di quelle consegnate agli elettori prima allontanati dalle cabine e poi riammessi a votare (§ 67);

4) schede autenticate in sostituzione di quelle deteriorate (§ 71).

(Cfr. art. 53, primo comma, n. 3, T.U. n. 570/1960)

### **§ 89. Controllo delle schede autenticate non utilizzate per la votazione - Formazione e spedizione del plico contenente le schede avanzate (autenticate e non autenticate)**

Il seggio deve controllare il numero delle schede di voto autenticate rimaste nell'apposita cassetta o scatola in quanto non utilizzate per la votazione.

Tale numero deve corrispondere al numero complessivo degli elettori iscritti nelle liste della sezione e di quelli assegnati alla sezione medesima, perché ammessi a votare presso luoghi di cura o di detenzione o presso il loro domicilio, che non hanno votato.

Nel caso di mancata corrispondenza, il presidente di seggio deve indicarne i motivi nel verbale.

Dopo tale controllo, il seggio procede alla formazione della Busta n. 3 (C.) nella quale devono essere inclusi i due distinti pacchetti contenenti, rispettivamente, l'uno, le schede autenticate non utilizzate per la votazione e, l'altro, le schede non autenticate.

Il predetto plico [Busta n. 3 (C.)], per il tramite del Comune, prima di iniziare le operazioni di scrutinio, contemporaneamente al plico di cui al paragrafo 87 contenente le liste sezionali e i registri [Busta n. 2 (C.)], viene inviato al tribunale (o sezione distaccata del tribunale), che ne rilascia ricevuta.

(Cfr. art. 53, primo comma, n. 3, T.U. n. 570/1960)

Le operazioni descritte nei paragrafi 85, 86 e 87 e nel presente paragrafo devono essere effettuate nell'ordine indicato e del compimento di ciascuna di esse si deve fare menzione nel verbale.

(Cfr. art. 53, secondo comma, T.U. n. 570/1960)

## PARTE QUARTA OPERAZIONI DI SCRUTINIO

### CAPITOLO XXIII

#### LE OPERAZIONI PRELIMINARI ALLO SCRUTINIO

##### § 90. Ripartizione dei compiti tra gli scrutatori

Prima di iniziare le operazioni di spoglio delle schede e di scrutinio, il presidente:

- sorteggia il nome dello scrutatore che dovrà estrarre le schede, una alla volta, dall'urna;
- assegna a un secondo scrutatore il compito di registrare su uno dei due esemplari delle tabelle di scrutinio i voti ai candidati alla carica di sindaco, i voti di lista e i voti di preferenza man mano risultanti dallo spoglio delle schede;
- assegna al segretario del seggio il compito di registrare i voti sull'altro esemplare delle tabelle di scrutinio;
- assegna al terzo scrutatore il compito di deporre le schede man mano scrutinate nella cassetta o scatola che precedentemente conteneva le schede autenticate non utilizzate per la votazione.

*(Cfr. artt. 63, primo e secondo comma, e 68, primo e secondo comma, T.U. n. 570/1960, rispettivamente, per i comuni con popolazione sino a 15.000 abitanti e per quelli con popolazione superiore a 15.000 abitanti)*

Pertanto, se, in generale, per la validità delle operazioni elettorali è sufficiente la presenza di almeno tre componenti del seggio, tra i quali il presidente o il vicepresidente, durante le operazioni di scrutinio dovrebbero essere presenti almeno cinque componenti, cioè il presidente o il vicepresidente, il segretario e almeno tre scrutatori.

Alle operazioni di scrutinio possono assistere i rappresentanti di lista e gli elettori della sezione.

*(Cfr. art. 38, primo comma, T.U. n. 570/1960)*

Nella sala possono essere ammesse, inoltre, per l'adempimento dei loro compiti, le persone indicate nel paragrafo 32.

### CAPITOLO XXIV

#### TERMINI PER LO SVOLGIMENTO DELLE OPERAZIONI DI SCRUTINIO

##### § 91. Termini di inizio e di conclusione delle operazioni di scrutinio. Rinvio alle ore 14 del lunedì delle operazioni di scrutinio per le elezioni comunali in caso di contemporaneo svolgimento di elezioni politiche, europee o regionali.

Le operazioni di scrutinio devono avere inizio non appena completate le operazioni illustrate nei paragrafi da 85 a 89.

Solo nel caso di contemporaneo svolgimento delle elezioni comunali con elezioni di livello nazionale (politiche o europee) oppure con le elezioni regionali, le operazioni di scrutinio per le elezioni comunali sono rinviata alle ore 14 del lunedì successivo al giorno di votazione.

Se le operazioni del seggio vengono sospese dopo la fine dello scrutinio di altre ele-

zioni e prima dell'inizio dello scrutinio per le elezioni amministrative, si richiamano gli adempimenti descritti nei paragrafi 49, 50 e 51 concernenti la chiusura e custodia della sala, la ricostituzione del seggio all'orario di ripresa delle operazioni e la verifica dell'integrità dei sigilli alla sala e alle urne con le schede votate.

Nel caso di sospensione, il materiale elettorale concernente le operazioni di votazione per le elezioni comunali (verbali, tabelle di scrutinio, schede annullate durante le operazioni di voto, buste e altri stampati) deve essere riposto nella Busta n. 4 (C.).

Lo scrutinio per le elezioni comunali deve svolgersi senza alcuna interruzione.

Tale scrutinio ha precedenza, eventualmente, rispetto a quello per le elezioni circoscrizionali.

Le operazioni di scrutinio per le elezioni comunali devono essere ultimate entro 12 ore dal loro inizio.

(Cfr. art. 20, secondo comma, lett. b e c, legge 17 febbraio 1968, n. 108, recante "Norme per la elezione dei consigli delle regioni a statuto normale"; art. 2, primo comma, lett. c), ultimo alinea, D.L. n. 161/1976; art. 13, comma 2, D.P.R. n. 132/1993)

## § 92. Sospensione delle operazioni di scrutinio non completate entro i termini

Se per causa di forza maggiore le operazioni di scrutinio per le elezioni comunali non possono essere completate entro i termini massimi, rispetto al loro inizio, ricordati nel paragrafo precedente, il presidente le deve sospendere.

Le operazioni di scrutinio saranno completate, utilizzando le stesse tabelle di scrutinio usate dai seggi, dall'Ufficio "superiore" che proclama i risultati (Ufficio centrale, per le elezioni nei comuni con popolazione superiore a 15.000 abitanti; Adunanza dei presidenti delle sezioni, per le elezioni nei comuni sino a 15.000 abitanti). Per agevolare le operazioni di tale Ufficio, si raccomanda di registrare con un segno più marcato o con matita colorata l'ultimo voto spogliato.

Prima di sospendere le operazioni del seggio, si deve provvedere ai seguenti adempimenti:

- il presidente deve chiudere l'urna contenente le schede non ancora spogliate e la cassetta o scatola nella quale sono state riposte le schede spogliate;
- sull'urna e sulla cassetta o scatola devono essere apposti cartelli sui quali indicare il Comune, il numero della sezione elettorale, l'elezione di cui si tratta e le scritte: «Schede non spogliate» o «Schede già spogliate»;
- il presidente deve raccogliere in un plico tutti gli altri documenti relativi alle operazioni sospese;
- su tale plico devono essere trascritte le stesse indicazioni apposte sull'urna e sulla cassetta o scatola (Comune, numero della sezione, elezione di cui si tratta e scritte: «Schede non spogliate» o «Schede già spogliate») e devono essere apposti altresì il bollo della sezione, la firma del presidente e di almeno due scrutatori, la firma dei rappresentanti di lista che lo richiedono;
- il presidente, infine, prima di chiudere il verbale, vi attesta i risultati delle operazioni di scrutinio fino a quel momento svolte.

Al termine delle operazioni del seggio, il presidente o, su sua delega scritta, uno

scrutatore recapita al Comune un esemplare del verbale, l'urna, la cassetta o scatola e il plico anzidetto.

(Cfr. art. 73, commi secondo e terzo, D.P.R. n. 361/1957)<sup>12</sup>

## CAPITOLO XXV

### SISTEMA ELETTORALE E SALVAGUARDIA DELLA VALIDITÀ DEL VOTO

#### § 93. Cenni sul sistema elettorale per l'elezione del sindaco e del consiglio comunale

Il sistema elettorale e le modalità di voto sono diversi a seconda che il comune abbia popolazione sino a 15.000 abitanti o superiore a tale fascia demografica.

In tutti i comuni, l'elezione del sindaco è contestuale all'elezione dei consiglieri comunali.

Nei comuni sino a 15.000 abitanti, l'elezione dei consiglieri comunali si effettua con sistema maggioritario. Ciascun candidato alla carica di sindaco è collegato ad una sola lista di candidati consiglieri comunali. L'elettore può mettere un segno di voto sul nome del candidato a sindaco e/o sul contrassegno della lista collegata: in qualsiasi di questi casi, il voto va sia al candidato sindaco che alla lista collegata. E' eletto sindaco il candidato che ottiene il maggior numero di voti. Solo in caso di parità di voti, si procede a un turno di ballottaggio fra i due candidati che al primo turno hanno ottenuto il maggior numero di voti. L'elettore, nel primo turno di voto, può esprimere anche voti di preferenza per candidati alla carica di consigliere: un solo voto di preferenza, nei comuni con popolazione inferiore a 5.000 abitanti; fino a due voti di preferenza, ma per candidati di sesso diverso, a pena di annullamento della seconda preferenza, nei comuni tra 5.000 e 15.000 abitanti. Per maggiori dettagli, si veda il paragrafo 53, punto I.

Nei comuni con popolazione superiore a 15.000 abitanti, l'elezione dei consiglieri, sulla base dei voti attribuiti alle liste concorrenti, si effettua con metodo proporzionale, con soglie di sbarramento ed eventuale premio di maggioranza. Ciascun candidato alla carica di sindaco è collegato ad una o più liste di candidati consiglieri comunali. L'elettore può mettere un segno di voto sul contrassegno di una lista: in tal caso il voto va sia alla lista che al candidato sindaco. L'elettore può mettere un segno di voto solo sul candidato alla carica di sindaco: in tal caso, il voto NON si trasferisce a nessuna lista collegata.

L'elettore può anche mettere un segno di voto sia su un candidato alla carica di

12 - Si riporta il testo dell'art. 73, commi secondo e terzo, del D.P.R. 30 marzo 1957, n. 361 (*Testo unico delle leggi recanti norme per la elezione della Camera dei deputati*):

Art. 73

*Omissis*

“Se per causa di forza maggiore l'ufficio non possa ultimare le anzidette operazioni nel termine prescritto, il presidente deve, alle ore 14 del lunedì successivo al giorno delle elezioni, chiudere la cassetta contenente, secondo i casi, le schede non distribuite o le schede già spogliate, l'urna contenente le schede non spogliate, e chiudere in un plico le schede residue, quelle che si trovassero fuori della cassetta o dell'urna, le liste indicate nel n. 2 dell'articolo 67 e tutte le altre carte relative alle operazioni elettorali. “Alla cassetta, all'urna ed al plico devono apporsi le indicazioni della circoscrizione e della sezione, il sigillo col bollo dell'ufficio e quello dei rappresentanti di lista che vogliono aggiungere il proprio, nonché le firme del presidente e di almeno due scrutatori”.

*Omissis*

sindaco sia sul contrassegno di una lista: in tal caso, il voto va sia al candidato sindaco che alla lista, anche nell'ipotesi in cui tale lista NON sia tra quelle collegate al candidato sindaco votato. E' eletto sindaco il candidato che ottiene la maggioranza assoluta dei voti validi. Se nessun candidato sindaco ottiene tale maggioranza, si procede a un turno di ballottaggio fra i due candidati alla carica di sindaco che hanno ottenuto al primo turno il maggior numero di voti. L'elettore, nel primo turno di voto, può esprimere anche fino a due voti di preferenza per candidati alla carica di consigliere, ma di sesso diverso, a pena di annullamento della seconda preferenza. Per maggiori dettagli, si veda il paragrafo 53, punto II.

(Cfr. artt. 71, 72 e 73 D.lgs. n. 267/2000)

#### § 94. Principio di salvaguardia della validità del voto. Univocità e non riconoscibilità del voto

Nelle operazioni di scrutinio, il seggio elettorale deve anzitutto tener presente il principio fondamentale stabilito dalla legge e dal costante orientamento della giurisprudenza della salvaguardia della validità del voto (c.d. "favor voti").

Ciò significa che la validità dei voti di lista o di preferenza contenuti nella scheda deve essere ammessa tutte le volte in cui si può desumere la volontà effettiva dell'elettore (c.d. univocità del voto), salvo i casi di schede non conformi a legge o non recanti la firma di uno scrutatore o il bollo della sezione o di schede che presentano scritture o segni tali da far ritenere, in modo inoppugnabile, che l'elettore abbia voluto far riconoscere il proprio voto (c.d. riconoscibilità del voto).

(Cfr. artt. 64 e 69 T.U. n. 570/1960)

La finalità è di garantire il rispetto della volontà di tutti gli elettori, anche di quelli che non sono in grado di apprendere e di osservare in pieno le disposizioni normative sulla espressione del voto<sup>13</sup>.

Pertanto, non devono invalidare il voto:

- mere anomalie del tratto;
- i segni superflui o eccedenti o comunque giustificabili come un'espressione rafforzativa del voto;
- erronee indicazioni del nome del candidato che non ne impediscono l'agevole identificazione;
- le incertezze grafiche nella individuazione dei candidati prescelti;
- l'imprecisa collocazione dell'espressione di voto rispetto agli spazi a ciò riservati, tranne che non risulti con chiara evidenza che la scorretta compilazione sia preordinata al riconoscimento dell'autore.

Ad esempio, potrebbe verificarsi, soprattutto nelle elezioni dei comuni con popolazione superiore a 15.000 abitanti, che l'elettore tracci un unico segno di voto toccando però più contrassegni di lista o più rettangoli contenenti il contrassegno di distinte liste (collegate o meno allo stesso candidato sindaco). Tale voto, nell'ottica di salvaguardarne la validità, si può intendere riferito e attribuibile alla lista sul cui contrassegno insiste in maniera evidente la parte prevalente del segno stesso. Analogamente, nel caso in cui un

13 - Cons. Stato, n. 199 del 25 febbraio 1997; n. 853 del 29 luglio 1997; n. 3861 del 10 luglio 2000; n. 1897 del 2 aprile 2001; n. 2291 del 12 aprile 2001.

unico segno posto sul nominativo del candidato sindaco o sul rettangolo contenente il nominativo stesso lambisca anche il contrassegno di una lista (collegata o meno al medesimo candidato sindaco), il voto si può intendere riferito e attribuibile al candidato sindaco predetto (ed esclusivamente a lui, nei comuni con popolazione superiore a 15.000 abitanti).

Di conseguenza, le disposizioni che sanciscono la nullità del voto per la presenza di segni di riconoscimento devono essere qualificate di stretta interpretazione, nel senso che il voto può essere dichiarato nullo solo quando la scheda contiene segni, scritte o espressioni che inoppugnabilmente e inequivocabilmente sono idonei a palesare la volontà dell'elettore di far riconoscere la propria identità: sono da considerare tali i segni che non trovano, al di fuori di questa volontà, altra ragione o spiegazione.<sup>14 - 15 - 16-17</sup>

I segni che possono invalidare la scheda sono esclusivamente quelli apposti dall'elettore, e non i segni tipografici o di altro genere.

Inoltre, nel caso di contemporaneo svolgimento di più consultazioni e, quindi, di consegna all'elettore di più schede di voto, può succedere che, malgrado le avvertenze fornite dal presidente di seggio, le schede vengano sovrapposte dall'elettore l'una sull'altra, con l'effetto che il segno di voto regolarmente tracciato su una scheda si riverberi per pressione su quella sottostante: quest'ultima scheda, tuttavia, se la volontà dell'elettore è univoca e la scheda stessa non è da dichiarare nulla per altri motivi, deve essere ritenuta valida.

---

14 - Secondo la giurisprudenza del Consiglio di Stato, formatasi soprattutto in tema di elezioni comunali, non invalidano il voto espresso, non potendo assurgere, di per sé, al rango di segno di riconoscimento:

- mere anomalie del tratto, incertezze grafiche, l'imprecisa collocazione dell'espressione di voto rispetto agli spazi a ciò riservati, segni suscettibili di spiegazioni diverse rispetto alla volontà dell'elettore di farsi riconoscere (*Sez. V, n. 374 del 4-2-2004; n. 6052 del 3-12-2001; n. 1897 del 2-4-2001; n. 5609 del 18-10-2000*);
- il mero segno di abrasione rinvenuto su una scheda (*Sez. V, n. 374 del 4-2-2004*);
- il voto espresso da un elettore in sostituzione di uno precedentemente segnato e cancellato, per errore o per respiscenza; tale voto va, quindi, ritenuto valido, purché nel caso concreto sia univoca la volontà dell'elettore stesso di recedere dalla precedente espressione di voto (*Sez. V, n. 6052 del 3-12-2001; n. 1897 del 2-4-2001*);
- l'allungamento verso il basso dell'ultima vocale del nominativo del candidato per il quale viene espressa la preferenza (*Sez. V, n. 7561 del 18-11-2004*);
- tre "ics" apposte sul nome prestampato del candidato a sindaco (*Sez. V, n. 374 del 4-2-2004*);
- la trascrizione del nominativo del candidato sindaco nello spazio destinato all'indicazione della preferenza. Tale trascrizione, pure in mancanza di crocesegno sul simbolo, è da interpretarsi come conferma, benché superflua, del voto espresso per l'elezione del sindaco (*Sez. V, n. 5187 del 28-9-2005*) anche, eventualmente, in considerazione delle condizioni socio-culturali della collettività chiamata ad esprimere il voto (*Sez. V, n. 7561 del 18-11-2004*);
- l'erronea indicazione, nello spazio delle preferenze, nel riquadro del contrassegno di lista votato, di un cognome non riconducibile ad alcun candidato alle elezioni comunali, bensì riconducibile a un candidato alle contestuali elezioni provinciali, potendo costituire la circostanza frutto di un'involontaria confusione (*Sez. V, n. 459 del 3-2-2006*);
- la preferenza espressa per il candidato utilizzando espressioni identificative quali diminutivi o soprannomi, comunicate in precedenza agli elettori, in quanto modalità di espressione della preferenza che può essere usata da qualunque elettore (*Sez. V, n. 198 del 23-1-2007*). Il voto è valido, naturalmente, sempre che si possa desumere la volontà effettiva dell'elettore;

segue

- l'indicazione del titolo professionale del candidato (*Sez. V, n. 6052 del 3-12-2001*). Tuttavia, costituisce segno di riconoscimento l'abbreviazione "geo" posta davanti al cognome del candidato sindaco, apparendo decisivo il fatto che l'abbreviazione più comune per designare la figura del geometra consiste nella espressione "geom." (*Sez. V, n. 3861 del 10-7-2000*);

- l'errore grafico consistente nello scrivere il cognome del candidato sostituendo alla "v" una "p" (nel caso in questione: "Papese" al posto di "Pavese"). Tale errore va valutato tenendo conto delle connotazioni socio-culturali della collettività chiamata alle urne (*Sez. V, n. 5187 del 28-9-2005*).

La giurisprudenza ha altresì affermato che:

- non ha valore di segno di riconoscimento, che possa invalidare la scheda, il segno di voto sul contrassegno di lista, costituito da un semplice tratto di matita anziché da una croce (*Sez. V, n. 400 del 9-9-1947; Sez. V, n. 862 del 27-12-1988; Sez. V, n. 660 del 26-10-1987*);

- è valida la scheda che presenta segni vari e discontinui dovuti all'incerto e meccanico movimento della mano e privi di ogni parvenza di convenuta espressione figurativa, ovvero segni palesemente fortuiti (*Sez. V, n. 305 del 2-4-1954; Sez. V, n. 539 del 22-5-1954; Sez. V, n. 157 del 1-7-1988; Sez. V, n. 660 del 26-10-1987*);

non è nulla la scheda che rechi, oltre ad un inequivoco segno di voto su una lista, un breve segno presso il contrassegno di altra lista (*Sez. V, n. 289 del 30-4-1960*);

- è valida la scheda che, oltre al voto di lista e ai voti di preferenza, rechi le stesse preferenze, annullate con una croce, in altro spazio corrispondente ad un contrassegno non votato (*sez. V, n. 615 del 29-8-1972*);

- il segno apposto in una scheda con una riga obliqua, che taglia tutte le righe destinate ai voti di preferenza, può interpretarsi come manifestazione di volontà di non dare voti di preferenza ai candidati della lista che l'elettore ha votato; la scheda è valida (*Sez. V, n. 239 del 12-6-1981*);

- è valido il voto espresso con un doppio segno di croce sul simbolo votato (*Sez. V, n. 862 del 27-12-1988*);  
- è valida la scheda che reca voto di lista e relativi voti di preferenza nonché altro voto di lista abraso (*Sez. VI, n. 157 del 10-3-1989*).

- la deformazione del cognome o del nome di un candidato, o anche l'incertezza nella relativa indicazione, si possono spiegare con una scarsa dimestichezza del votante con la scrittura o con un'inesatta memoria del nome mentre non dimostrano in maniera inoppugnabile la volontà dell'elettore di rendere riconoscibile il proprio voto (*Cons. Stato, Sez. V, 9 settembre 2013, n. 4474*).

- è valida la scheda nella quale il voto è stato espresso con un segno grafico apposto in direzione in prossimità del simbolo della lista, cui è stata aggiunta la preferenza per il candidato consigliere indicato come "Saco 68". Il cognome del candidato, infatti, è stato indicato nel riquadro riservato a ricevere i voti di una sola e ben determinata lista, individuata in modo chiaro ed univoco. La parziale erronea indicazione del cognome ("Saco" anziché "Sacco") non giustifica, pur in presenza di un candidato di un'altra lista avente lo stesso cognome, dubbi o incertezze circa la volontà dell'elettore. Non vi è inoltre riconoscibilità del voto, in quanto risulta plausibile che l'imprecisione in cui è incorso l'elettore sia frutto di un errore mnemonico o di altra natura. Non necessariamente il voto di preferenza riflette la capacità di trascrivere perfettamente il nome del candidato prescelto, non potendosi quindi escludere che la scarsa scolarizzazione induca a scrivere il cognome con una sola consonante, anziché con due (*Cons. Stato, Sez. V, 11 febbraio 2014, n. 665*).

- è valida la scheda recante due segni grafici, di cui uno più deciso, in prossimità del simbolo della lista, perché, pur trattandosi di segni grafici certamente inusuali, tale circostanza non è sufficiente a rivelare che siano stati apposti per consentire il riconoscimento dell'elettore. Non è irragionevole ritenere, nella specie, che si tratti di segni riferibili a condizioni di disagio fisico o psicologico dell'elettore, la cui mano ha fatto toccare per due volte con la matita in punti non distanti la scheda elettorale (*Cons. Stato, Sez. V, 11 febbraio 2014, n. 665*).

15 - Sempre secondo la giurisprudenza del Consiglio di Stato, formatasi prevalentemente in tema di elezioni comunali, costituiscono segni di riconoscimento idonei ad invalidare il voto le manifestazioni aggiuntive del tutto estranee alla scelta del candidato, quali ad esempio:

- il motto “sei forte”, riferito al candidato per cui si esprime la preferenza (*Sez. V, n. 374 del 4-2-2004*);
- la frase “candidato alla carica di consigliere” apposta dall’elettore prima del nome e cognome del candidato scelto, non trovando tale locuzione alcuna spiegazione logica e rivelandosi del tutto superflua, non casuale, né involontaria, tale da consentire la individuazione dell’elettore (*Sez. V, n. 2291 del 12-4-2001*);
- le parole “SI” od “OK” scritte sul rigo della preferenza, trattandosi di ipotesi di allontanamento volontario dalla modalità prescritta che non si può spiegare ragionevolmente come frutto di un errore materiale (*Sez. V, n. 4933 del 21-9-2005*).

Inoltre, per la stessa giurisprudenza:

- è potenzialmente idoneo a far conoscere il votante, ed ha quindi valore di segno di riconoscimento, che rende nulla la scheda, il segno di croce apposto sulla facciata esterna (retro) della scheda (*Sez. V, n. 400 del 9-9-1947*);

- il voto espresso con mezzo diverso dalla matita copiativa fornita dall’ufficio elettorale (nella specie, penna a sfera) può costituire idoneo mezzo di identificazione dell’elettore, ed è pertanto nullo (*Adunanza Plenaria, n. 28 del 29-11-1979; Sez. V, n. 457 del 16-10-1981; Sez. V, n. 39 del 18-3-1985*);

Infine, la giurisprudenza prevalente del Consiglio di Stato ritiene che sia nullo il voto che contenga l’espressione di preferenza per un nominativo che non corrisponde a quello di nessuno dei candidati, costituendo siffatta erronea indicazione un palese segno di riconoscimento del voto (*Sez. V, n. 5742 del 2-9-2004; n. 374 del 4-2-2004; n. 2291 del 12-4-2001*), salvo che, per il tipo di errore e per la collocazione del nominativo, possa ritenersi che si tratti esclusivamente di un errore dell’elettore dovuto a ignoranza (*Sez. V, n. 109 del 18-1-2006*).

Peraltro, in occasione di elezioni regionali, in sede di decisioni dell’Ufficio centrale circoscrizionale su contestazioni avverso le operazioni di scrutinio degli uffici elettorali di sezione, sono state ritenute valide le schede e sono stati pertanto assegnati i relativi voti espressi nei casi in cui a fianco del contrassegno della lista votata sia stata apposta l’indicazione del nome del leader del medesimo partito o movimento, in quanto la scelta della lista risultava univoca e la predetta dicitura si è ritenuto che non costituisse segno di riconoscimento (*Ufficio centrale circoscrizionale presso il Tribunale di Roma, decisione del 28 marzo 2013*).

16 - In alcune recenti pronunce del Consiglio di Stato, riferite soprattutto a elezioni comunali, il riconoscimento o meno della univocità del voto ha comportato l’attribuzione o la dichiarazione di nullità del voto stesso:

- voto espresso indicando prenomi di persone non candidate o presenti in altra lista. Il voto espresso indicando prenomi di persone non candidate, o presenti in altra lista, va annullato quando, essendovi più candidati con lo stesso cognome, non può evincersi in maniera sicura la volontà dell’elettore (*Sez. V, n. 3459 del 28-5-2004*);

- scheda, senza croceseugno sul contrassegno di lista, recante preferenza per un candidato consigliere espressa non nel riquadro della lista di appartenenza ma nel riquadro di diversa lista. La scheda è nulla.

Qualora l’elettore si sia limitato a scrivere il cognome del candidato nella riga stampata sotto un contrassegno di lista diverso, sia pure appartenente alla medesima coalizione, non è legittimo interpretare la sua volontà attribuendo la preferenza al contrassegno di lista e la scheda va considerata nulla perché intrinsecamente contraddittoria. Non è infatti possibile considerare il voto attribuito al candidato perché apposto nella riga stampata sotto una lista diversa da quella per cui si è presentato né è possibile attribuire il voto alla lista per la quale il candidato si era presentato essendo stata comunque indicata una lista diversa (*Sez. V, n. 5913 del 21-11-2007*);

- scheda recante preferenza per due sindaci. È nulla la scheda recante preferenza per due sindaci. Nel sistema elettorale comunale, infatti, il voto è valido solo se esprime, direttamente od indirettamente, la preferenza per un candidato sindaco. Né potrebbe essere annullato il solo voto relativo al sindaco, posto che non è consentito votare una lista, senza scegliere il sindaco collegato, od un altro candidato sindaco (*Sez. V, n. 6052 del 3-12-2001*);

- voto espresso indicando prenomi erronei. L’erronea indicazione del nome di battesimo del candidato, con corretta indicazione del cognome, non giustifica, in assenza di candidati di altre liste aventi lo stesso cognome, dubbi o incertezze circa la volontà dell’elettore. Per quanto riguarda la riconoscibilità del voto, è



---

plausibile che l'imprecisione sia frutto di un errore mnemonico, non improbabile poiché non necessariamente il voto di preferenza riflette una conoscenza diretta del candidato prescelto (*Sez. V, n. 1020 del 22 febbraio 2001*).

Si riportano infine, sempre in tema di univocità o meno del voto espresso, le seguenti altre massime di pronunce dello stesso Consiglio di Stato:

- è nulla la scheda nella quale il segno di voto è posto a cavallo della linea di separazione tra due contrassegni (*Sez. V, n. 539 del 22-4-1954*);

- è invalida la scheda che reca, accanto al contrassegno di lista, non votato, in luogo del voto di preferenza, il nome di un candidato dello stesso partito ma per altra contemporanea elezione (*Sez. V, n. 271 del 19-6-1981*).

17 - Con riferimento a determinate altre specifiche fattispecie in materia di elezioni comunali, il Consiglio di Stato ha avuto modo di pronunciarsi dettando principi utili ai fini del riconoscimento di validità della scheda e del voto e dell'attribuzione del voto medesimo:

- scheda recante voto sul contrassegno di una lista e una preferenza per candidati della stessa lista, nonché un segno di voto sul contrassegno di altra lista. In tale caso il voto è attribuito alla lista alla quale appartiene il candidato indicato, in applicazione del principio emergente dall'art. 57, penultimo comma, del D.P.R. n. 570/1960. Tale principio, originariamente dettato per le elezioni nei comuni con popolazione superiore ai 15.000 abitanti, appare applicabile anche al sistema di votazione nei comuni con popolazione inferiore al detto limite (*Sez. V, n. 2291 del 12-4-2001*; *Sez. V, n. 6685 del 14-11-2006*);

- scheda in cui l'elettore indica, oltre al candidato sindaco prescelto e al suo contrassegno (ed eventualmente la preferenza al candidato consigliere comunale per una lista collegata al candidato sindaco), anche una preferenza per un candidato consigliere appartenente ad una lista non collegata. Il voto con cui l'elettore indica senza dubbio il candidato sindaco prescelto ed il di lui contrassegno – come quello con cui esprime la preferenza al candidato consigliere comunale per una lista collegata al candidato sindaco – è valido perché inequivocabilmente lascia individuare la forza politica cui esso si riferisce anche nel caso in cui l'elettore esprima pure una preferenza per un candidato consigliere appartenente ad una lista non collegata.

Viceversa, il voto a quest'ultimo è nullo, per l'evidente ragione di non poter legittimamente considerare sullo stesso piano giuridico i due tipi di voto (*Sez. V, n. 1520 del 15-3-2001*);

- scheda senza croce sul simbolo di lista, recante l'indicazione, nella casella a fianco del contrassegno di lista, del solo cognome del candidato consigliere, che corrisponde sia ad un candidato della lista n. 1 sia ad un candidato della lista n. 2. Il voto è validamente espresso, in quanto le incertezze che potrebbero derivare dalla presenza in altre liste di candidati aventi lo stesso cognome sono superate, sul piano formale, dal disposto dell'art. 57, quinto comma, D.P.R. n. 570/1960; sul piano logico, dalla circostanza che il cognome del candidato è stato indicato nel riquadro riservato a ricevere i voti di una sola e ben determinata lista, individuata in modo chiaro ed univoco sia dal proprio simbolo sia dal nominativo del candidato alla carica di sindaco (*Sez. V, n. 1020 del 22 febbraio 2001*).

## CAPITOLO XXVI LE OPERAZIONI DI SCRUTINIO

### § 95. Inizio dello scrutinio per le elezioni comunali

Il presidente, senza aprire subito l'urna, deve anzitutto agitarla, affinché le schede votate contenute al suo interno possano mescolarsi.

Dopo di che, ricolloca nuovamente l'urna sul tavolo, la apre e dà inizio alle operazioni di spoglio.

### § 96. Modalità di espressione del voto: richiamo

Le modalità di espressione del voto, che sono diverse a seconda che il comune abbia popolazione sino a 15.000 abitanti o superiore a tale fascia demografica, sono state illustrate dettagliatamente nel paragrafo 53 (punto I, per i comuni sino a 15.000 abitanti; punto II, per i comuni sopra 15.000 abitanti) e richiamate nel paragrafo 93.

Per un aiuto ulteriore ai presidenti di seggio, si rinvia alle esemplificazioni sulle modalità di espressione del voto per l'elezione del sindaco e del consiglio comunale riportate negli allegati A (pagina 215) e B (pagina 227).

L'allegato A riguarda le elezioni nei comuni con popolazione sino a 15.000 abitanti e le esemplificazioni sono distinte tra comuni con popolazione inferiore a 5.000 abitanti, dove è possibile esprimere un solo voto di preferenza, e comuni con popolazione compresa tra 5.000 e 15.000 abitanti, dove è possibile esprimere fino a due voti di preferenza per candidati consiglieri di sesso diverso.

L'allegato B riguarda le elezioni nei comuni con popolazione superiore a 15.000 abitanti, dove è sempre possibile esprimere fino a due voti di preferenza per candidati consiglieri di sesso diverso.

### § 97. Spoglio e registrazione dei voti

Il seggio procede alle operazioni di spoglio e scrutinio delle schede votate avvalendosi dei due esemplari delle tabelle di scrutinio, uno con frontespizio di colore rosso e l'altro con frontespizio di colore nero: modelli n. 262/AR (voti di lista e voti di preferenza) e 262/1-AR (voti ai candidati sindaci e schede bianche e nulle), per i comuni con popolazione superiore a 15.000 abitanti; modello n. 263/AR, per i comuni con popolazione sino a 15.000 abitanti.

Le operazioni da compiere sono, in ordine di successione, le seguenti:

a) un primo scrutatore designato con sorteggio estrae dall'urna una scheda alla volta, la apre e la consegna aperta al presidente;

b) il presidente pronuncia ad alta voce, anzitutto, il cognome (o il nome e cognome) del candidato alla carica di sindaco votato;

c) il presidente pronuncia ad alta voce, successivamente, la denominazione della lista votata;

d) il presidente, se la scheda votata contiene voti di preferenza, pronuncia il cognome (o il nome e cognome) del candidato o dei candidati alla carica di consigliere comunale votati e il numero del candidato o di ciascuno dei candidati stessi, secondo

l'ordine di presentazione nella lista;

e) il presidente passa quindi la scheda spogliata a un secondo scrutatore;

f) il secondo scrutatore prende nota, in uno dei due esemplari della tabella di scrutinio, del numero progressivo dei voti riportati da ciascun candidato sindaco; del numero progressivo dei voti riportati da ciascuna lista; del numero progressivo di voti di preferenza riportati da ciascun candidato della lista stessa;

g) contemporaneamente, anche il segretario del seggio pronuncia ad alta voce il nome del candidato sindaco votato, la denominazione della lista votata e i nomi dei candidati votati della lista stessa e prende nota, nell'altro esemplare della tabella di scrutinio, del numero progressivo dei voti riportati da ciascun candidato sindaco; del numero progressivo dei voti riportati da ciascuna lista; del numero progressivo di voti di preferenza riportati da ciascun candidato della lista stessa;

h) un terzo scrutatore ripone la scheda spogliata e scrutinata nella cassetta o scatola che precedentemente conteneva le schede autenticate non utilizzate per la votazione.

Le schede possono essere toccate soltanto dai componenti del seggio.

**E' vietato estrarre dall'urna una scheda se quella precedentemente estratta, dopo averne spogliato e registrato il voto, non è stata riposta nella cassetta o scatola.**

Pertanto, non è consentito estrarre contemporaneamente dall'urna più schede e accantonare provvisoriamente una o più di esse per un successivo spoglio o riesame.

Si richiama l'attenzione dei presidenti di seggio sulle illustrate operazioni di spoglio e registrazione dei voti e sull'ordine di svolgimento delle operazioni stesse.

La violazione delle relative prescrizioni comporta la pena della reclusione da 3 a 6 mesi.

*(Cfr. artt. 63, nei comuni con popolazione sino a 15.000 abitanti, 68, nei comuni con popolazione superiore a 15.000 abitanti, e 96, secondo comma, T.U. n. 570/1960; art. 14 D.P.R. n. 132/1993)*

**N. B.: NEI COMUNI CON POPOLAZIONE SINO A 15.000 ABITANTI, IL VOTO ALLA LISTA SI INTENDE ATTRIBUITO ANCHE AL CANDIDATO SINDACO COLLEGATO, E VICEVERSA. PERTANTO, A CIASCUNA LISTA DI CANDIDATI CONSIGLIERI COMUNALI VA ATTRIBUITO LO STESSO NUMERO DI VOTI RIPORTATO DAL CANDIDATO SINDACO AD ESSA COLLEGATO.**

**N. B.: NEI COMUNI CON POPOLAZIONE SUPERIORE A 15.000 ABITANTI, IL VOTO ALLA LISTA SI INTENDE ATTRIBUITO ANCHE AL CANDIDATO SINDACO COLLEGATO, MA NON VICEVERSA, SIA PERCHÉ IL CANDIDATO SINDACO PUÓ ESSERE COLLEGATO A PIÙ LISTE, SIA PERCHÉ L'ELETTORE PUÓ SCEGLIERE DI VOTARE CONTEMPORANEAMENTE PER UN CANDIDATO SINDACO E PER UNA LISTA TRA LORO NON COLLEGATI (C.D. VOTO DISGIUNTO).**

## § 98. Casi di nullità nei comuni con popolazione sino a 15.000 abitanti

Nel corso dello scrutinio per le elezioni nei comuni con popolazione sino a 15.000 abitanti, possono verificarsi due diverse specie di nullità, di cui una totale e l'altra parziale:

- 1) schede nulle;
- 2) schede contenenti voti di preferenza nulli.

(Cfr. artt. 54, 57 e 64 T.U. n. 570/1960)

1) **Schede nulle.**- Si ha la nullità totale della scheda nei seguenti casi:

a) quando la scheda – tanto nell'ipotesi che sia stata votata in maniera da non lasciare dubbi circa l'intenzione dell'elettore di preferire un determinato candidato alla carica di sindaco e/o una determinata lista, quanto nell'ipotesi che non contenga alcuna espressione di voto - presenta però scritte o segni tali da far ritenere in modo inoppugnabile che l'elettore abbia voluto far riconoscere il proprio voto;

b) quando la scheda – tanto nell'ipotesi che sia stata votata in maniera da non lasciare dubbi circa l'intenzione dell'elettore di preferire un determinato candidato alla carica di sindaco e/o una determinata lista, quanto nell'ipotesi che non contenga alcuna espressione di voto – non è però conforme al modello previsto dalla legge (decreto del Ministro dell'interno 24 gennaio 2014 e tabelle allegate), oppure non porta il bollo della sezione o la firma dello scrutatore;

c) quando la volontà dell'elettore si è manifestata in modo non univoco e non c'è possibilità, nemmeno attraverso il voto di preferenza, di identificare né il candidato alla carica di sindaco né la lista di candidati consiglieri prescelti.

Costituiscono, ad esempio, casi di nullità:

- avere messo il segno di voto sui nomi di più di un candidato a sindaco;
- avere messo il segno di voto sui contrassegni di più di una lista di candidati consiglieri, senza esprimere alcun voto di preferenza oppure esprimendo preferenze per candidati di più liste;
- avere tracciato un unico segno trasversale che comprende l'area di due o più rettangoli della scheda contenenti il nome del candidato sindaco e il contrassegno della lista collegata;
- avere messo il segno di voto contemporaneamente sia per un candidato a sindaco sia per una lista di candidati consiglieri non collegata a quel candidato sindaco (cosiddetto voto disgiunto, consentito dalla legge solo per le elezioni nei comuni con popolazione superiore a 15.000 abitanti).

2) **Schede contenenti voti di preferenza nulli.**

Costituiscono, ad esempio, casi di nullità (o inefficacia) del voto di preferenza:

- avere espresso il voto di preferenza scrivendo un numero, ad esempio il numero d'ordine di un candidato nella lista, anziché il cognome (o il nome e cognome) del candidato stesso;
- non avere scritto il cognome (o il nome e cognome) del candidato preferito con la chiarezza necessaria a distinguerlo da ogni altro candidato della stessa lista (per omonimia, ecc.);
- avere scritto il cognome (o il nome e cognome) di un candidato compreso in una lista diversa da quella votata;

- avere espresso voti di preferenza in eccedenza rispetto al numero consentito dalla legge. (Cfr. art. 57, commi terzo, quarto e settimo, T.U. n. 570/1960)

Nei comuni con popolazione compresa tra 5.000 e 15.000 abitanti, può verificarsi un altro caso di nullità del voto di preferenza. Infatti, poiché l'elettore, nei comuni di tale fascia demografica, può esprimere fino a due preferenze per candidati della lista votata (o collegata al candidato sindaco votato), la seconda preferenza deve essere annullata se non è attribuita a un candidato di sesso diverso da quello indicato con la prima espressione di preferenza.

(Cfr. art. 71, comma 5, ultimo periodo, D.lgs. n. 267/2000, come modificato da art. 2, comma 1, lettera c), n. 2), legge 23 novembre 2012, n. 215)

**N.B.: LA NULLITÀ DEL VOTO ESPRESSO PER IL CANDIDATO ALLA CARICA DI SINDACO DETERMINA, IN OGNI CASO, LA NULLITÀ SIA DEL VOTO DI LISTA CHE DEI VOTI DI PREFERENZA ESPRESSI NELLA SCHEDA.**

Invece la nullità dei voti di preferenza non comporta necessariamente la nullità delle altre espressioni di voto contenute nella scheda, le quali, se non sono nulle per altre cause, rimangono valide per il voto di lista.

Sono efficaci i voti di preferenza espressi in uno spazio diverso da quello posto sotto il contrassegno della lista votata, purché si riferiscano a candidati della lista stessa.

I voti di preferenza, inoltre, sono validi, purché espressi nello spazio posto sotto il contrassegno della lista nella quale i candidati votati sono compresi, anche nel caso in cui non sia stato tracciato alcun segno di voto sul contrassegno medesimo o sul nome del candidato sindaco collegato. In tal caso, il voto si intende espresso anche per la lista stessa e per il candidato sindaco collegato.

Se l'elettore ha segnato più di un contrassegno di lista ma ha scritto una o più preferenze per candidati compresi in una sola di tali liste, il voto è attribuito alla lista cui appartengono i candidati e al candidato sindaco collegato e sono ovviamente validi anche i voti di preferenza.

(Cfr. art. 57, commi secondo, quinto e sesto, T.U. n. 570/1960; art. 5, comma 1, D.P.R. n. 132/1993)

In generale, si richiama l'applicazione del principio di salvaguardia della validità del voto (§ 94), in base al quale deve essere ammessa la validità del voto ogniqualvolta possa desumersi la volontà effettiva dell'elettore. Ad esempio, deve essere ritenuto valido il voto di preferenza anche se espresso con errori ortografici che non impediscono comunque di individuare il candidato prescelto.

(Cfr. art. 64, primo comma, T.U. n. 570/1960)

Si richiamano inoltre le esemplificazioni sulle modalità di espressione del voto riportate, per l'elezione del sindaco e del consiglio comunale nei comuni con popolazione sino a 15.000 abitanti, nell'allegato A (pagina 215). Le esemplificazioni sono distinte tra comuni con popolazione inferiore a 5.000 abitanti, dove è possibile esprimere un solo voto di preferenza, e comuni con popolazione compresa tra 5.000 e 15.000 abitanti, dove è possibile esprimere fino a due voti di preferenza per candidati consiglieri di sesso diverso.

### § 99. Casi di nullità nei comuni con popolazione superiore a 15.000 abitanti

Nel corso dello scrutinio per le elezioni nei comuni con popolazione superiore a 15.000 abitanti, possono verificarsi, invece, tre diverse specie di nullità, di cui una totale e due parziali:

- 1) schede nulle;
- 2) schede contenenti voti nulli limitatamente alle liste ma validi per i candidati alla carica di sindaco;
- 3) schede contenenti voti di preferenza nulli.

(Cfr. artt. 54, 57 e 69 T.U. n. 570/1960)

1) **Schede nulle.** - Si ha la nullità totale della scheda nei seguenti casi:

a) quando la scheda – tanto nell'ipotesi che sia stata votata in maniera da non lasciare dubbi circa l'intenzione dell'elettore di preferire un determinato candidato alla carica di sindaco e/o una determinata lista, quanto nell'ipotesi che non contenga alcuna espressione di voto - presenta, però, scritture o segni tali da far ritenere in modo inoppugnabile che l'elettore abbia voluto far riconoscere il proprio voto;

b) quando la scheda – tanto nell'ipotesi che sia stata votata in maniera da non lasciare dubbi circa l'intenzione dell'elettore di preferire un determinato candidato alla carica di sindaco e/o una determinata lista, quanto nell'ipotesi che non contenga alcuna espressione di voto – non sia però conforme al modello previsto dalla legge (decreto del Ministro dell'interno 24 gennaio 2014 e tabelle allegate), oppure non porti il bollo della sezione o la firma dello scrutatore;

c) quando la volontà dell'elettore si è manifestata in modo non univoco e non c'è possibilità, nemmeno attraverso il voto di preferenza, di identificare né il candidato alla carica di sindaco né la lista di candidati consiglieri prescelti.

Costituisce, ad esempio, caso tipico di nullità l'aver messo il segno di voto sui nomi di più di un candidato a sindaco.

2) **Schede contenenti voti nulli limitatamente alle liste, ma validi per i candidati alla carica di sindaco.**

Si verifica tale tipo di nullità quando l'espressione di voto, sebbene univoca per il candidato alla carica di sindaco, non è altrettanto univoca per una delle liste di candidati alla carica di consigliere comunale, che sia o meno collegata al candidato sindaco prescelto. Infatti, nei comuni con popolazione superiore a 15.000 abitanti, l'elettore può anche esprimere un voto disgiunto, cioè, dopo aver votato per un determinato candidato sindaco, può altresì votare per una lista di candidati consiglieri non collegata a quel candidato sindaco.

Costituiscono, ad esempio, casi di nullità del voto di lista, dopo che l'elettore ha espresso univocamente un segno di voto per un candidato sindaco:

- aver tracciato un altro segno di voto a cavallo di due contrassegni di lista contigui;
- aver tracciato due o più altri segni di voto su diversi contrassegni di lista, appartenenti o meno allo schieramento di liste collegate al candidato sindaco prescelto.

### 3) Schede contenenti voti di preferenza nulli.

Costituiscono, ad esempio, casi di nullità (o inefficacia) del voto di preferenza:

- avere espresso il voto di preferenza scrivendo un numero, ad esempio il numero d'ordine di un candidato nella lista, anziché il cognome (o il nome e cognome) del candidato stesso;
- non avere scritto il cognome (o il nome e cognome) del candidato preferito con la chiarezza necessaria a distinguerlo da ogni altro candidato della stessa lista (per omonimia, ecc.);
- avere scritto il cognome (o il nome e cognome) di un candidato compreso in una lista diversa da quella votata;
- avere espresso voti di preferenza in eccedenza rispetto al numero consentito dalla legge. (Cfr. art. 57, commi terzo, quarto e settimo, T.U. n. 570/1960)

Nei comuni con popolazione superiore a 15.000 abitanti, può verificarsi un altro caso di nullità del voto di preferenza. Infatti, poiché l'elettore, nei comuni di tale fascia demografica, può esprimere fino a due preferenze per candidati della lista votata, la seconda preferenza deve essere annullata se non è attribuita a un candidato di sesso diverso da quello indicato con la prima espressione di preferenza.

(Cfr. art. 73, comma 3, ultimo periodo, D.lgs. n. 267/2000, come modificato da art. 2, comma 1, lettera d), n. 2), legge 23 novembre 2012, n. 215)

**N.B.: LA NULLITÀ DEL VOTO ESPRESSO PER IL CANDIDATO ALLA CARICA DI SINDACO DETERMINA, IN OGNI CASO, LA NULLITÀ SIA DEL VOTO DI LISTA CHE DEI VOTI DI PREFERENZA ESPRESSI NELLA SCHEDA.**

**N.B.: LA NULLITÀ DEL VOTO DI LISTA DETERMINA, IN OGNI CASO, LA NULLITÀ DEI VOTI DI PREFERENZA ESPRESSI NELLA SCHEDA.**

Invece la nullità dei voti di preferenza non importa necessariamente la nullità delle altre espressioni di voto contenute nella scheda, le quali, se non sono nulle per altre cause, rimangono valide per il voto di lista.

Sono efficaci i voti di preferenza espressi in uno spazio diverso da quello posto a fianco del contrassegno della lista votata, purché si riferiscano a candidati della lista stessa.

I voti di preferenza, inoltre, sono validi, purché espressi nello spazio posto a fianco della lista nella quale i candidati votati sono compresi, anche nel caso in cui non sia stato tracciato alcun segno di voto sul contrassegno della lista. In tal caso, il voto si intende espresso anche per la lista stessa e per il candidato sindaco collegato (a meno che l'elettore non abbia espresso un voto "disgiunto", cioè abbia votato per un candidato sindaco non collegato alla lista nella quale sono compresi i candidati consiglieri votati).

Se l'elettore ha segnato più di un contrassegno di lista ma ha scritto una o più preferenze per candidati compresi in una sola di tali liste, il voto è attribuito alla lista cui appartengono i candidati e al candidato sindaco collegato (a meno che l'elettore non abbia espresso un voto "disgiunto", cioè abbia votato per un candidato sindaco non col-

legato alla lista nella quale sono compresi i candidati consiglieri votati) e sono ovviamente validi anche i voti di preferenza.

(Cfr. art. 57, commi secondo, quinto e sesto, T.U. n. 570/1960; art. 5, comma 1, D.P.R. n. 132/1993)

In generale, si richiama l'applicazione del principio di salvaguardia della validità del voto (§ 94), in base al quale deve essere ammessa la validità del voto ogniqualvolta possa desumersi la volontà effettiva dell'elettore. Ad esempio, deve essere ritenuto valido il voto di preferenza anche se espresso con errori ortografici che non impediscono comunque di individuare il candidato prescelto.

(Cfr. art. 69, primo comma, T.U. n. 570/1960)

#### **§ 100. Schede bianche. Registrazione e custodia di schede bianche, schede nulle e schede contenenti voti nulli**

Quando una scheda non contiene alcuna espressione di voto né segni o tracce di scrittura (c.d. scheda bianca), il presidente deve subito apporre il bollo della sezione "sul retro" della scheda stessa. Per fugare ogni incertezza sulla collocazione di tale bollo - in quanto la legge, di norma, definisce i due lati della scheda di voto come "parte interna" o "parte esterna" - e per dare maggiore visibilità al segno attestante che la scheda è "bianca", si suggerisce di apporre il bollo della sezione sia sulla parte esterna della scheda (in aggiunta al bollo con il quale la scheda è stata autenticata), sia sulla parte interna, in uno spazio non utilizzato per la stampa dei contrassegni.

Le schede bianche devono essere altresì "vidimate", cioè firmate o siglate, dal presidente e da almeno due scrutatori. Si suggerisce che anche tali firme o sigle vengano apposte sia sulla parte esterna che sulla parte interna della scheda.

(Cfr. artt. 54, terzo comma, e 68, secondo comma, ultimo periodo, T.U. n. 570/1960)

Nel verbale del seggio il presidente deve far prendere nota del numero sia delle schede bianche, sia delle schede nulle, sia dei voti di preferenza, per ciascuna lista, dichiarati nulli.

Nei comuni con popolazione superiore a 15.0000 abitanti, deve prendersi nota anche del numero delle schede che, sebbene valide per il voto al candidato sindaco, contengono voti dichiarati nulli per ciascuna lista.

Anche nei due esemplari delle tabelle di scrutinio, negli appositi riquadri, il segretario e lo scrutatore devono registrare il numero sia delle schede bianche, sia delle schede nulle, sia dei voti di preferenza, per ciascuna lista, dichiarati nulli, sia, nei comuni con popolazione superiore a 15.0000 abitanti, delle schede che, sebbene valide per il voto al candidato sindaco, contengono voti dichiarati nulli per ciascuna lista.

Oltre alle schede bianche, anche le schede nulle devono essere immediatamente "vidimate", cioè firmate o siglate, dal presidente e da almeno due scrutatori. Si suggerisce che tali firme o sigle vengano apposte sulla parte esterna della scheda.

Le schede bianche e le schede nulle, man mano accantonate, al termine dello scrutinio, raccolte in distinte fascette, devono essere inserite nella Busta n. 5-ter (C.) e allegate al verbale.

Le schede contenenti voti di preferenza nulli e, nei comuni con popolazione supe-



riore a 15.0000 abitanti, le schede che, sebbene valide per il voto al candidato sindaco, contengono voti di lista nulli, anch'esse man mano accantonate, al termine dello scrutinio, raccolte in distinta fascetta, devono essere inserite nella Busta n. 6 (C.), insieme alle schede valide.

(Cfr. art. 54, commi terzo e quarto, T.U. n. 570/1960)

### **§101. Riepilogo del numero delle schede annullate durante le operazioni di voto e di quelle dichiarate nulle nel corso dello scrutinio**

Per le successive operazioni di riscontro (§ 104) e per il completamento del verbale del seggio, il presidente riepiloga il numero complessivo delle schede che sono state annullate durante le operazioni di voto e quelle che sono state dichiarate nulle nel corso delle operazioni di scrutinio.

Il numero complessivo delle schede annullate durante le operazioni di voto (A) è dato dalla seguente somma:

- 1) numero delle schede consegnate agli elettori allontanati dalla cabina e NON riammessi a votare (§ 67);
- 2) numero delle schede riconsegnate senza il bollo della sezione o la firma dello scrutatore (§ 68);
- 3) numero delle schede consegnate a elettori che non le hanno restituite (§ 69);
- 4) numero di schede annullate perché l'elettore non ha votato nella cabina (§ 70).

Il numero complessivo delle schede dichiarate nulle durante lo scrutinio (B) è dato dalla seguente somma:

- 1) numero di schede che presentano scritture o segni tali da far ritenere che l'elettore abbia voluto far riconoscere il proprio voto;
- 2) numero di schede contenenti voti nulli, perché la volontà dell'elettore, per il candidato alla carica di sindaco, si è manifestata in modo non univoco;
- 3) numero di schede non conformi alla legge o non recanti il bollo della sezione o la firma dello scrutatore.

Il numero complessivo delle schede dichiarate nulle durante lo scrutinio (B) deve corrispondere a quello risultante nell'apposito riquadro delle tabelle di scrutinio.

Il numero complessivo delle schede nulle, da riportare nell'apposito paragrafo del verbale, sarà pertanto dato dalla somma di A più B.

### **§ 102. Voti contestati**

Durante lo scrutinio possono essere sollevate contestazioni sulla validità di qualche scheda o di qualche voto per il candidato sindaco, di lista o di preferenza.

Il presidente del seggio decide sull'assegnazione o meno dei voti contestati sentiti gli scrutatori. Il parere degli scrutatori è obbligatorio ma non vincolante (§ 10).

Il principio fondamentale, come già detto (§ 94 e § 98, per i comuni con popolazione sino a 15.000 abitanti, o § 99, per i comuni con popolazione superiore a 15.000 abitanti), è quello di salvaguardare la validità del voto ogni qual volta sia possibile desumere l'effettiva volontà dell'elettore.

Nel verbale deve essere indicato il numero complessivo delle schede contestate e non assegnate, che costituisce la sommatoria di:

- schede contenenti voti al candidato sindaco contestati e non attribuiti;
- schede contenenti voti alla lista che, in quanto contestati, non è stato possibile attribuire nemmeno al candidato sindaco.

Inoltre, per ogni scheda contestata, assegnata o non assegnata, tanto nel caso in cui la contestazione riguardi il voto al candidato sindaco o il voto alla lista o il voto di preferenza a candidati consiglieri della lista, devono essere indicati:

- il candidato sindaco il cui voto viene contestato;
- la lista il cui voto viene contestato;
- il candidato consigliere (o i candidati consiglieri) il cui voto di preferenza viene contestato;
- il motivo della contestazione;
- la decisione presa dal presidente.

Nel caso che, su schede contestate, non possa essere attribuito il voto al candidato sindaco, devono ritenersi parimenti contestati e non attribuibili i voti di lista e quelli di preferenza eventualmente espressi.

Le schede contestate e non assegnate devono essere immediatamente “vidimate”, cioè firmate o siglate, dal presidente e da almeno due scrutatori. Si suggerisce che tali firme o sigle vengano apposte sulla parte esterna della scheda. Tali schede, man mano accantonate, al termine dello scrutinio, raccolte in distinta fascetta, devono essere inserite nella Busta n. 5-ter (C.) e allegate al verbale del seggio.

Le schede contestate per il voto di lista e/o per il voto di preferenza, ma valide per il voto al candidato sindaco, anch'esse man mano accantonate, al termine dello scrutinio, raccolte in distinta fascetta, devono essere inserite nella Busta n. 6 (C.), insieme alle schede valide, e allegate al verbale medesimo.

*(Cfr. artt. 54, 64, primo comma, per i comuni con popolazione sino a 15.000 abitanti, 68, ultimo comma, e 69, primo comma, per i comuni con popolazione superiore a 15.000 abitanti, T.U. n. 570/1960)*

### §103. Operazioni di controllo dello spoglio

Terminato lo scrutinio, il presidente:

a) toglie dalla cassetta o scatola tutte le schede spogliate, contenenti voti validi per il candidato sindaco;

b) conta le schede contenenti voti validi per il candidato sindaco, ivi comprese le schede accantonate perché contenenti voti contestati ma comunque attribuiti al candidato sindaco, oppure contenenti voti di lista (nei comuni con popolazione superiore a 15.000 abitanti) o voti di preferenza dichiarati nulli;

c) conta le schede contenenti voti contestati e NON assegnati al candidato sindaco;

d) conta le schede dichiarate nulle nel corso dello scrutinio;

e) conta le schede bianche;

f) verifica se il totale delle schede di cui alle lettere b), c), d), e) corrisponde al totale risultante dalle tabelle di scrutinio.

*(Cfr. artt. 63, quarto comma, per i comuni con popolazione sino a 15.000 abitanti, e 68, sesto comma, per i comuni con popolazione superiore a 15.000 abitanti, T.U. n. 570/1960)*

#### § 104. Operazioni di riscontro della corrispondenza e della congruità delle cifre da riportare nel verbale

Il presidente, prima di compilare il verbale del seggio, deve riscontrare personalmente la corrispondenza delle cifre da segnare nelle varie colonne del verbale stesso concernenti: il numero degli elettori iscritti o assegnati alla sezione; il numero dei votanti; il numero dei voti validi ai candidati sindaci e alle liste e dei voti validi di preferenza; il numero delle schede nulle, il numero delle schede bianche e il numero delle schede contenenti voti contestati, verificando la congruità dei dati.

*(Cfr. artt. 63, quarto comma, per i comuni con popolazione sino a 15.000 abitanti, e 68, sesto comma, per i comuni con popolazione superiore a 15.000 abitanti, T.U. n. 570/1960)*

I) Il numero complessivo degli elettori assegnati alla sezione (§ 45) si ricava dalla somma di:

- 1) numero degli elettori iscritti nella sezione;
  - 2) numero degli elettori ricoverati in luoghi di cura e reclusi in luoghi di detenzione assegnati alla sezione;
  - 3) numero degli elettori non iscritti nelle liste sezionali ma ammessi al voto domiciliare nella sezione;
- detratto il:
- 4) numero degli elettori della sezione ammessi al voto domiciliare presso un'altra sezione.

II) Il numero complessivo delle schede autenticate prima o nel corso della votazione si ricava dalla somma di:

- 1) numero degli elettori di cui al punto I (§ 45);
- 2) numero delle schede autenticate durante la votazione (§ 88).

III) Il numero complessivo dei votanti nella sezione si ricava dalle operazioni di accertamento e controllo di cui ai paragrafi 85 e 86.

IV) Il numero complessivo delle schede autenticate NON utilizzate per la votazione si ricava dalle operazioni di controllo di cui al paragrafo 89.

V) Il numero complessivo delle schede nulle si ricava dalla somma di:

- 1) schede annullate durante le operazioni di voto (§ 101, lett. A);
- 2) schede dichiarate nulle nel corso dello scrutinio (§ 101, lett. B).

VI) Il numero complessivo delle schede scrutinate, da registrare nell'apposito riepilogo del verbale del seggio, si ricava dalla somma di:

- 1) schede spogliate contenenti voti validi al candidato sindaco (compreso quelli contestati ma comunque attribuiti al candidato sindaco, oppure contenenti voti di lista, nei comuni con popolazione superiore a 15.000 abitanti, o voti di preferenza dichiarati nulli);
- 2) schede bianche;
- 3) schede nulle (§ 101, lett. A + lett. B);
- 4) schede contenenti voti contestati e NON assegnati al candidato sindaco.

Il numero complessivo di cui al punto III) deve coincidere con quello di cui al punto VI). Nel caso di mancata corrispondenza, il presidente di seggio deve indicarne i motivi nel verbale.

VII) Il numero complessivo dei voti ai candidati sindaci (§ 30, sezione A, del verbale del seggio), che nei comuni con popolazione sino a 15.000 abitanti equivale al numero dei voti di lista, non può mai essere superiore al numero dei votanti di cui al punto III.

VIII) Il numero complessivo dei voti di preferenza ai candidati consiglieri di ciascuna lista (§ 30, sezione B, del verbale di seggio, per i comuni sino a 15.000 abitanti; sezione C del verbale, per i comuni con più di 15.000 abitanti), nei comuni con popolazione inferiore a 5.000 abitanti non può mai essere superiore al numero dei voti alla lista di appartenenza; nei comuni con popolazione da 5.000 a 15.000 abitanti e in quelli con popolazione superiore a 15.000 abitanti non può mai essere superiore al doppio del numero dei voti alla lista stessa.

IX) Il numero dei voti di preferenza a ciascun candidato consigliere non può mai essere superiore al numero dei voti alla lista di appartenenza.

#### **§ 105. Risultato dello scrutinio nei comuni con popolazione sino a 15.000 abitanti: dichiarazione e certificazione nel verbale**

Il presidente, ultimate le operazioni di controllo e riscontro illustrate nei paragrafi 103 e 104:

- interpella gli elettori presenti circa il possesso, da parte dei candidati che hanno riportato il maggior numero di voti, dei requisiti di eleggibilità;
- prende nota nel verbale dei motivi di ineleggibilità che gli vengano denunziati nei confronti di taluno dei candidati;
- dichiara il risultato dello scrutinio, dandone pubblica lettura nella sala del seggio elettorale;
- attesta e certifica il risultato dello scrutinio nel verbale;
- fa firmare in ciascun foglio e sottoscrivere da tutti i componenti dell'ufficio e dai rappresentanti di lista presenti il verbale del seggio (modello n. 225/AR).

*(Cfr. art. 66, commi primo, secondo e terzo, T.U. n. 570/1960)*

#### **§ 106. Risultato dello scrutinio nei comuni con popolazione superiore a 15.000 abitanti: dichiarazione e certificazione nel verbale**

Il presidente, ultimate le operazioni di controllo e riscontro illustrate nei paragrafi 103 e 104:

- dichiara il risultato dello scrutinio, dandone pubblica lettura nella sala del seggio elettorale;
- attesta e certifica il risultato dello scrutinio nel verbale;
- fa firmare in ciascun foglio e sottoscrivere da tutti i componenti dell'ufficio e dai rappresentanti di lista presenti il verbale del seggio (modello n. 220/AR).

*(Cfr. art. 70, commi primo e secondo, T.U. n. 570/1960)*

### § 107. Chiusura del verbale del seggio - Formazione dei plichi contenenti il verbale e gli atti dello scrutinio

Il presidente, prima di chiudere il verbale del seggio, deve far confezionare i plichi contenenti gli atti e i documenti della votazione e dello scrutinio da inviare agli uffici competenti.

Le operazioni da compiere sono le seguenti:

A) le schede valide (ivi comprese quelle, raccolte in distinte fascette, contenenti voti contestati ma comunque attribuiti al candidato sindaco, oppure contenenti voti di lista, nei comuni con popolazione superiore a 15.000 abitanti, o voti di preferenza dichiarati nulli) e una copia delle tabelle di scrutinio (frontespizio stampato in nero) vanno chiuse nella Busta n. 6 (C.);

B) le schede deteriorate, le schede consegnate senza bollo o senza firma dello scrutatore, le schede ritirate a elettori allontanati dalla cabina o che non hanno votato nella cabina vanno raccolte e chiuse nella Busta n. 5-bis (C.);

C) le schede bianche, le schede nulle, le schede contestate e non assegnate al candidato sindaco, tutte le carte relative a reclami e proteste e l'altra copia delle tabelle di scrutinio (frontespizio stampato in rosso) vanno raccolte e chiuse nella Busta n. 5-ter (C.);

D) le anzidette Buste n. 5-bis (C.) e 5-ter (C.) sono riunite e, con un esemplare del verbale e gli atti ad esso allegati, vanno in un plico più grande, cioè nella Busta n. 5 (C.).

Su tutte le predette Buste vanno apposti: l'indicazione della sezione; il sigillo con il bollo della sezione; le firme del presidente, di almeno due scrutatori e dei rappresentanti di lista che ne facciano richiesta.

Nei comuni con popolazione sino a 15.000 abitanti, le predette Buste n. 5 (C.) e n. 6 (C.) devono essere recapitate all'ufficio della 1ª sezione, sede dell'adunanza dei presidenti delle sezioni.

Nei comuni con popolazione superiore a 15.000 abitanti, le stesse Buste n. 5 (C.) e n. 6 (C.) devono essere recapitate all'ufficio centrale costituito presso il tribunale competente.

Il presidente o, per sua delegazione scritta, uno scrutatore provvede, per il tramite del comune, al recapito dei suddetti plichi.

L'altro esemplare del verbale va chiuso nella Busta n. 7 (C.) e, al termine delle operazioni del seggio, va depositato nella segreteria del comune.

*(Cfr. artt. 66, commi quinto e sesto, nei comuni con popolazione sino a 15.000 abitanti, 70, commi terzo e quarto, nei comuni con popolazione superiore a 15.000 abitanti, T.U. n. 570/1960)*

### § 108. Compiti dell'adunanza dei presidenti di sezione nei comuni con popolazione sino a 15.000 abitanti aventi più di una sezione elettorale: richiamo

Nei comuni con popolazione sino a 15.000 abitanti aventi più di una sezione elettorale, le operazioni di riepilogo dei risultati degli scrutini delle varie sezioni, senza poter modificare i risultati stessi, e di proclamazione dei candidati eletti sono effettuate dall'adunanza dei presidenti delle sezioni medesime.

L'adunanza è presieduta dal presidente dell'ufficio elettorale della 1ª sezione, men-

tre le funzioni di segretario sono svolte dal segretario della medesima 1<sup>a</sup> sezione.

La relativa riunione è tenuta “nel giorno di martedì successivo alla votazione, se possibile, o al più tardi alle ore 8 del mercoledì”.

E' da ritenere, tuttavia, che il termine iniziale fissato dalla legge abbia carattere ordinatorio e che pertanto, laddove compatibile con le esigenze degli uffici elettorali e dei rispettivi presidenti e con l'assoluta regolarità e completezza delle operazioni del procedimento elettorale di rispettiva competenza, l'adunanza dei presidenti di sezione possa tenersi anche nel giorno stesso di lunedì, dopo il compimento di tutti gli adempimenti dei seggi.

*(Cfr. art. 67, primo comma, T.U. n. 570/1960)*

## CAPITOLO XXVII

### LE OPERAZIONI DI SCRUTINIO NEI COMUNI CON POPOLAZIONE SINO A 15.000 ABITANTI AVENTI UNA SOLA SEZIONE

#### § 109. Risultato dello scrutinio nei comuni con popolazione sino a 15.000 abitanti aventi una sola sezione: attestazione nel verbale

Se il comune ha una sola sezione elettorale, il presidente, ultimate le operazioni di controllo e riscontro illustrate nei paragrafi 103 e 104, procede ad attestare nel verbale, negli appositi prospetti:

- i voti validi riportati da ciascun candidato alla carica di sindaco;
- la cifra elettorale di ogni lista;
- i voti di preferenza riportati da ciascun candidato alla carica di consigliere di ogni lista, disponendo successivamente tali candidati di ogni lista secondo la graduatoria decrescente delle rispettive cifre individuali.

La cifra elettorale di una lista è costituita dai voti validi conseguiti dal candidato sindaco ad essa collegato.

La cifra individuale di ciascun candidato alla carica di consigliere è costituita dalla cifra di lista aumentata dei voti di preferenza.

*(Cfr. art. 71, commi 7 e 9, D.lgs. n. 267/2000)*

#### § 110. Proclamazione del sindaco

Il presidente, anzitutto, proclama eletto sindaco il candidato alla carica che ha ottenuto il maggior numero di voti. Sono fatte salve le definitive decisioni del consiglio comunale nell'esame di eventuali cause di ineleggibilità.

Se due candidati alla carica di sindaco hanno riportato lo stesso maggior numero di voti, il presidente ne dà atto nel verbale e chiude le operazioni del seggio, che dovranno essere riprese, per la proclamazione degli eletti, al termine dello svolgimento del turno di ballottaggio.

*(Cfr. art. 66, secondo comma, T.U. n. 570/1960; art. 71, comma 6, D.lgs. n. 267/2000)*

### **§ 111. Assegnazione dei seggi alla lista collegata al candidato sindaco proclamato eletto e alle altre liste**

Dopo aver proceduto alla proclamazione del sindaco, il presidente attribuisce alla lista ad esso collegata i due terzi dei seggi assegnati al consiglio comunale, con arrotondamento all'unità superiore qualora il numero dei consiglieri da assegnare alla lista stessa contenga una cifra decimale superiore a 50 centesimi.

I restanti seggi sono ripartiti proporzionalmente fra le altre liste, come analiticamente indicato nel verbale del seggio.

(Cfr. art. 3, comma 2, D.P.R. n. 132/1993; art. 71, comma 8, D.lgs. n. 267/2000)

In caso di ammissione di una sola lista di candidati, all'unica lista partecipante alla competizione devono essere attribuiti tanti seggi quanti sono i consiglieri assegnati al comune<sup>18</sup>.

### **§ 112. Proclamazione degli eletti alla carica di consigliere comunale**

Dopo aver assegnato i seggi a ciascuna lista, il presidente proclama eletti consiglieri comunali i relativi candidati secondo la graduatoria decrescente delle rispettive cifre individuali. Anche in questo caso, sono fatte salve le definitive decisioni del consiglio comunale nell'esame di eventuali cause di ineleggibilità.

In caso di assegnazione di seggi all'unica lista partecipante alla consultazione elettorale, il presidente procede alle conseguenti proclamazioni, tenendo conto che a tale lista vanno attribuiti tanti seggi quanti sono i candidati.

### **§ 113. Determinazione del quorum dei votanti e dei voti validi nel caso in cui sia stata presentata ed ammessa una sola lista di candidati**

Qualora sia stata presentata o ammessa una sola lista di candidati, il presidente, dopo avere comunque provveduto alle operazioni di scrutinio dei voti al candidato sindaco (e alla lista) e dei voti di preferenza a ciascun candidato consigliere dell'unica lista, ma prima di procedere alle operazioni di proclamazione degli eletti alle relative cariche, deve accertare se si sono verificate le condizioni richieste dalla legge, cioè:

- 1) se ha votato almeno il 50% degli elettori iscritti nelle liste elettorali del comune;
- 2) se la lista ha riportato un numero di voti validi non inferiore al 50% dei votanti.

Per la determinazione del primo quorum, al numero degli elettori iscritti nelle liste elettorali del comune, corrispondente al numero degli iscritti nelle liste dell'unica sezione del comune stesso, devono essere aggiunti gli elettori che si sono presentati a votare muniti di una sentenza della Corte d'appello o della Corte di Cassazione o di un'attestazione del sindaco (§ 54, n. 1 e n. 2).

Se il primo quorum non è raggiunto, il presidente:

- non può procedere alla proclamazione di eletti;
- deve dichiarare nulle le elezioni;
- chiude le operazioni dell'ufficio.

Se invece il primo quorum è raggiunto, il presidente passa ad accertare se è raggiunto anche il secondo quorum prescritto dalla legge. Per fare ciò:

- calcola la cifra corrispondente al 50% del numero dei votanti;
- verifica se il numero di voti validi ottenuti dalla lista è uguale o superiore alla predetta cifra.

Se il secondo quorum non è raggiunto, il presidente, non può procedere alla proclamazione di eletti, deve dichiarare nulle le elezioni e chiude le operazioni dell'ufficio.

Qualora, invece, siano raggiunti entrambi i quorum, il presidente procede alle operazioni di proclamazione degli eletti alle cariche di sindaco e di consigliere descritte nei paragrafi precedenti.

(Cfr. art. 71, comma 10, D.lgs. n. 267/2000)

#### **§ 114. Chiusura del verbale e formazione dei plichi nei comuni aventi una sola sezione**

Ultimate le operazioni di cui ai paragrafi precedenti, il presidente procede alla chiusura del verbale e fa confezionare i plichi indicati nel paragrafo 107.

Tali plichi, contenenti, rispettivamente, un esemplare del verbale con i relativi allegati [Busta n. 5 (C.)] e le schede valide [Busta n. 6 (C.)] sono subito rimessi al Prefetto, per il tramite del comune, dal presidente o, per sua delegazione scritta, da due scrutatori.

### **CAPITOLO XXVIII**

#### **RICONSEGNA DEL MATERIALE ELETTORALE**

#### **§ 115. Persone incaricate di ritirare il materiale elettorale**

Il presidente del seggio, non appena completate tutte le operazioni di competenza dell'ufficio, ivi comprese quelle di proclamazione degli eletti nei comuni con popolazione sino a 15.000 abitanti aventi una sola sezione, deve infine curare la riconsegna del materiale elettorale al rappresentante del comune o al rappresentante della forza pubblica più elevato in grado in servizio presso la sezione.

#### **§ 116. Confezione del plico con il materiale da restituire**

A cura del presidente e del segretario del seggio devono essere riposti nella Busta n. 8 (C.):

- il contenitore con il bollo della sezione (togliendo la bottiglietta d'inchiostro, se è stata aperta per bagnare il tampone inchiostatore, per evitare che l'inchiostro si versi);
- l'eventuale secondo bollo consegnato al seggio nella cui circoscrizione si trovino luoghi di cura o di detenzione o abitino elettori ammessi al voto domiciliare;
- le matite copiative rimaste;
- le pubblicazioni, gli stampati e gli oggetti di cancelleria avanzati;
- una copia del verbale di riconsegna al comune del materiale del seggio (modello n.254-AR/9).

La Busta n. 8 (C.), sulla quale appongono la firma il presidente e il segretario, viene chiusa alla presenza del rappresentante del comune o, in sua assenza, del rappresentante della forza pubblica più elevato in grado in servizio presso la sezione e consegnata al rappresentante stesso che la porterà alla segreteria del comune.

Nei comuni con popolazione sino a 15.000 abitanti aventi più di una sezione, la riconsegna del materiale elettorale della 1ª sezione verrà effettuata dopo che saranno ultimate le operazioni dell'adunanza dei presidenti delle sezioni.





## PARTE QUINTA OPERAZIONI DI BALLOTTAGGIO

### CAPITOLO XXIX LE OPERAZIONI DI BALLOTTAGGIO

#### § 117. Turno di ballottaggio

Al turno di ballottaggio per l'elezione del sindaco si procede:

- nei comuni con popolazione sino a 15.000 abitanti, in caso di parità di voti fra i due candidati alla carica di sindaco che hanno ottenuto il maggior numero di voti;
- nei comuni con popolazione superiore a 15.000 abitanti, qualora nessun candidato alla stessa carica abbia conseguito la maggioranza assoluta dei voti validi.

Le operazioni di votazione relative al turno di ballottaggio si svolgono con le modalità e secondo i termini già descritti nella presente pubblicazione.

Si richiama perciò l'attenzione sull'osservanza delle seguenti ulteriori istruzioni o su alcuni principali adempimenti già illustrati per il primo turno di voto.

*(Cfr. artt. 71, comma 6, per i comuni con popolazione sino a 15.000 abitanti, e 72, comma 5, per i comuni con popolazione superiore a 15.000 abitanti, D.lgs. n. 267/2000)*

#### § 118. Composizione del seggio

Come detto nel paragrafo 1, la nomina dei componenti dei seggi per le elezioni comunali, di norma, vale anche per l'eventuale secondo turno di ballottaggio.

Pertanto, la composizione del seggio, fatti salvi i provvedimenti sostitutivi intervenuti per sopraggiunti gravi impedimenti, deve rimanere immutata, come era, cioè, all'inizio delle operazioni del primo turno di votazione.

Per le sostituzioni che si rendessero necessarie all'atto della costituzione del seggio, si richiamano i paragrafi 4, 8 e 12.

#### § 119. Designazione dei rappresentanti di lista

I rappresentanti delle liste di candidati già designati presso il seggio per il primo turno di votazione devono intendersi confermati anche per il turno di ballottaggio.

Tuttavia, i delegati delle liste collegate con i due candidati a sindaco ammessi al turno di ballottaggio possono designare nuovi rappresentanti in sostituzione di quelli designati in occasione del primo turno di voto, con l'osservanza delle modalità illustrate al paragrafo 21.

Inoltre, gli stessi delegati delle liste collegate con i due candidati a sindaco ammessi al turno di ballottaggio, anche nei seggi presso i quali non avevano designato rappresentanti di lista in occasione del primo turno di votazione, possono effettuare tale designazione per la prima volta in occasione del ballottaggio, sempre con l'osservanza delle modalità illustrate al paragrafo 21.

In particolare, le nuove designazioni o le designazioni in sostituzione di quelle precedentemente effettuate possono essere comunicate entro il venerdì precedente la elezione al segretario del comune, che ne cura la trasmissione ai rispettivi presidenti di seggio;

oppure possono essere comunicate direttamente ai presidenti di seggio il sabato pomeriggio, durante le operazioni di autenticazione delle schede di votazione, o la domenica mattina, purché prima dell'inizio della votazione.

#### **§ 120. Limiti e divieti al trattamento di dati personali da parte degli scrutatori o dei rappresentanti di lista**

Come ricordato al paragrafo 22, esistono limiti e divieti al trattamento di dati personali, anche di natura sensibile, che gli scrutatori e i rappresentanti di lista sono tenuti ad osservare nel rispetto del diritto alla riservatezza e del principio costituzionale della libertà e segretezza del voto. In particolare, è illegittima la compilazione di elenchi di persone che si sono astenute dal partecipare alla votazione o, al contrario, che hanno votato, tanto più che, in occasione del turno di ballottaggio, la partecipazione al voto o l'astensione possono evidenziare una determinata opzione politica.

#### **§ 121. Divieto di introdurre all'interno delle cabine elettorali telefoni cellulari o altre apparecchiature in grado di fotografare o registrare immagini**

Anche in occasione del turno di ballottaggio, al fine di assicurare il regolare svolgimento delle operazioni elettorali e, in particolare, la libertà e segretezza della espressione del voto, il presidente del seggio deve invitare l'elettore a depositare telefoni cellulari o altre apparecchiature in grado di fotografare o registrare immagini di cui sia in possesso.

Il presidente di seggio deve altresì affiggere all'interno del seggio, in modo ben visibile, il seguente avviso:

“Non si possono introdurre all'interno delle cabine elettorali telefoni cellulari o altre apparecchiature in grado di fotografare o registrare immagini.

Chiunque contravviene a questo divieto è punito con l'arresto da tre a sei mesi e con l'ammenda da 300 a 1.000 euro, ai sensi dell'articolo 1, comma 4, del decreto-legge 1° aprile 2008, n. 49, convertito dalla legge 30 maggio 2008, n. 96”.

Per quanto concerne i provvedimenti da adottarsi nel caso in cui l'elettore venga colto nell'atto di fotografare o registrare immagini della espressione del proprio voto, relativi all'annullamento della scheda e alla esclusione dal voto dell'elettore stesso, si richiama quanto detto al paragrafo 70.

#### **§ 122. Apertura della votazione di ballottaggio**

Le operazioni di voto si svolgono, anche in occasione del turno di ballottaggio, nel giorno di **domenica, dalle ore 7 alle ore 23.**

Il presidente, dopo aver provveduto il sabato pomeriggio alle operazioni di timbratura delle schede, prima di dare inizio alle operazioni di votazione, enuncia ad alta voce le modalità di espressione del voto nel turno di ballottaggio per l'elezione del sindaco, astenendosi, però, da qualsiasi esemplificazione.

*(Cfr. art. 72, comma 8, D.lgs. n. 267/2000)*

In particolare, il presidente avverte gli elettori che il voto si esprime tracciando, con la matita copiativa, un segno sul rettangolo entro il quale è scritto il nome del candidato sindaco prescelto.

Nel caso di svolgimento del turno di ballottaggio per l'elezione del sindaco nei comuni con popolazione superiore a 15.000 abitanti, il presidente avrà anche cura di avvertire gli elettori che il cosiddetto voto disgiunto - ovvero sia la possibilità, in occasione del primo turno, di votare per un candidato alla carica di sindaco e, contemporaneamente, per una lista di candidati alla carica di consigliere comunale non collegata a quel candidato a sindaco - non trova applicazione nel turno di ballottaggio.

### **§ 123. Rilevazione e comunicazione dell'affluenza alle urne**

Anche in occasione del turno di ballottaggio, nel corso della votazione, a determinate ore, deve essere rilevata e comunicata al Comune, che poi provvederà alle ulteriori comunicazioni alla Prefettura-U.T.G. e da qui al Ministero dell'interno, l'affluenza degli elettori alle urne.

Le notizie da fornire sono le seguenti:

- domenica, rilevazione numero votanti (solo totale) alle ore 12.00;
- domenica, rilevazione numero votanti (solo totale) alle ore 19.00;
- domenica, rilevazione numero votanti (distinti in maschi, femmine e totale) alle ore 23.00, cioè alla chiusura delle operazioni di voto.

### **§ 124. Spoglio e registrazione dei voti nel turno di ballottaggio**

Le operazioni di scrutinio del turno di ballottaggio hanno inizio dopo la chiusura della votazione nella stessa serata di domenica, non appena completate le operazioni di accertamento del numero dei votanti, di riscontro e di formazione e spedizione del plico con le liste sezionali, indicate nei paragrafi da 85 a 89.

Si richiamano tutte le altre istruzioni contenute nei precedenti capitoli XXI e segg. concernenti le operazioni preliminari allo scrutinio, le operazioni di scrutinio e i relativi termini di svolgimento e le operazioni successive, riferite, a seconda dei casi, alle elezioni nei comuni con popolazione sino a 15.000 abitanti; alle elezioni negli stessi comuni con popolazione sino a 15.000 abitanti aventi una sola sezione; o alle elezioni nei comuni con popolazione superiore al predetto limite demografico.

### **§ 125. Principio di salvaguardia della validità del voto. Univocità e non riconoscibilità del voto nel turno di ballottaggio**

In considerazione dell'inscindibile legame tra il nominativo del candidato alla carica di sindaco e il conseguente risultato elettorale per la lista o le liste ad esso collegate, si ritiene che la validità del voto debba essere riconosciuta anche quando l'espressione del voto sia stata impropriamente apposta fuori dallo spazio contenente il nominativo del candidato, ad esempio sul contrassegno di una lista collegata, poiché la volontà effettiva dell'elettore appare comunque manifesta: ciò, sempreché il voto sia valido sotto tutti gli altri aspetti.

Analogamente, è da ritenersi valida l'espressione di voto per un candidato sindaco anche in presenza di più segni di voto apposti sul nominativo del candidato alla predetta carica e/o su uno o più simboli di liste collegate.

Qualora, invece, l'elettore abbia tracciato un segno di voto sia sul nominativo di un candidato alla carica di sindaco sia su un simbolo di una lista collegata all'altro candidato alla medesima carica, è da ritenere che la volontà non si sia espressa in maniera univoca e che pertanto la scheda sia nulla.

In particolare, per l'elezione del sindaco nei comuni con popolazione superiore a 15.000 abitanti, poiché nel turno di ballottaggio la competizione è limitata alla opzione tra i due candidati alla carica di sindaco, non trova – come già detto - alcuna applicazione la modalità di “voto disgiunto” in base alla quale, in occasione del primo turno di votazione, l'elettore può votare per un determinato candidato alla predetta carica e, contemporaneamente, per una lista di candidati alla carica di consigliere comunale collegati a un altro candidato sindaco<sup>19</sup>.

---

19- Con riguardo al turno di ballottaggio, il Consiglio di Stato ha precisato che i segni meramente ripetitivi o superflui non possono essere interpretati come “segni di riconoscimento”, tali da determinare la nullità del voto espresso; in particolare, la trascrizione sulla scheda del nominativo del candidato sindaco può essere interpretata come conferma, per quanto superflua, del voto espresso per l'elezione del sindaco, in quanto innocua espressione solo rafforzativa del relativo suffragio (Sez. V, n. 5187 del 28 settembre 2005; n. 374 del 4-2-2004). Lo stesso Consiglio di Stato, tuttavia, ha però di recente ritenuto che la menzione sulla scheda del ballottaggio di nominativi di candidati alla carica consiliare integra un segno di riconoscimento e inficia pertanto la validità del voto. L'indicazione sulla predetta scheda del nominativo di un candidato alla carica di consigliere è del tutto estranea alle esigenze di espressione del voto nella fase del ballottaggio (similmente alla menzione di un candidato inesistente), non è nemmeno ragionevolmente spiegabile in termini di deficit informativo o d'innocua confusione e, alla luce del regime delle modalità di voto, non è nemmeno un'indicazione semplicemente “superflua” ma si rivela addirittura come carente di pertinenza. Da ciò ne discende la sussistenza di un obiettivo segno di riconoscimento. Né può trarsi argomento contrario dal principio del *favor voti*, desumendosi la volontà effettiva dell'elettore, in quanto la regola della nullità del voto inficiato da segno di riconoscimento integra proprio un limite legale al *favor voti* (Sez. V, n. 142 del 18 gennaio 2016).

*Riepilogo plichi da confezionare*



**- PLICHI DA CONFEZIONARE IL SABATO SERA DOPO  
L'AUTENTICAZIONE DELLE SCHEDE DI VOTO**

<b>N.ro Busta</b>	<b>Contenuto</b>	<b>Destinatario</b>
<b>BUSTA n. 1 (C)</b>	<ol style="list-style-type: none"> <li>1) Timbro della sezione</li> <li>2) Matite copiative</li> <li>3) Atti, stampati e oggetti di cancelleria occorrenti per le operazioni del seggio elettorale</li> </ol>	Ufficio elettorale di sezione

**- PLICHI DA CONFEZIONARE AL TERMINE DELLE OPERAZIONI DI VOTAZIONE E DI  
ACCERTAMENTO DEI VOTANTI PRIMA DI INIZIARE LE OPERAZIONI DI SCRUTINIO**

<b>N.ro Busta</b>	<b>Contenuto</b>	<b>Destinatario</b>
<b>BUSTA n. 2 (C)</b>	<ol style="list-style-type: none"> <li>1) Lista (distinta in maschile e femminile) degli elettori della sezione</li> <li>2) Lista elettorale aggiunta dei cittadini degli altri Stati membri dell'Unione europea</li> <li>3) Liste elettorali aggiunte (maschili e femminili) in cui sono stati iscritti gli elettori che hanno votato in luoghi di cura o in luoghi di detenzione (modelli n. 258-AR/m e 258-AR/f; n. 259-AR/m e 258-AR/f)</li> <li>4) Elenchi, predisposti dai comuni, con i nominativi degli elettori ammessi al voto domiciliare nell'ambito della sezione</li> </ol>	Tribunale (o Sezione distaccata del Tribunale), per il tramite del comune
<b>BUSTA n. 2-bis (C)</b>	<ol style="list-style-type: none"> <li>1) Registro (maschile e femminile) per l'annotazione del numero della tessera elettorale personale dei votanti</li> <li>2) Registri (maschili e femminili) per l'annotazione del numero di tessera, eventualmente utilizzati per gli elettori che hanno votato in luoghi di cura o di detenzione (modelli Os./C e D./C)</li> </ol>	Tribunale (o Sezione distaccata del Tribunale), per il tramite del Comune
<b>BUSTA n. 3 (C)</b>	<ol style="list-style-type: none"> <li>1) Schede autenticate non utilizzate per la votazione</li> <li>2) Schede avanzate non autenticate</li> </ol>	Tribunale (o Sezione distaccata del Tribunale), per il tramite del Comune



N.ro Busta	Contenuto	Destinatario
<b>BUSTA n. 4 (C)</b>	Atti relativi alle operazioni di voto per le elezioni comunali da conservare durante lo scrutinio di altre elezioni concomitanti (in caso di contemporaneo svolgimento di elezioni europee, politiche o regionali)	Ufficio elettorale di sezione

- PPLICHI DA CONFEZIONARE AL TERMINE DELLE OPERAZIONI DI SCRUTINIO

N.ro Busta	Contenuto	Destinatario
<b>BUSTA n. 5 (C)</b>	1) Verbale delle operazioni dell'ufficio elettorale di sezione (primoesemplare) 2) Atti allegati al verbale delle operazioni dell'ufficio elettorale di sezione: - verbali delle operazioni dei seggi speciali e di quelli volanti (primo esemplare) - estratto del verbale di nomina degli scrutatori - atti di designazione dei rappresentanti di lista - certificati medici esibiti dagli elettori che hanno votato con l'assistenza di un accompagnatore - attestazioni mediche esibite dagli elettori non deambulanti che hanno votato nella sezione priva di barriere architettoniche 3) BUSTA n. 5-bis (vedi sotto) 4) BUSTA n.5-ter (vedi sotto)	a) Ufficio centrale presso il Tribunale competente (nei comuni con più di 15.000 abitanti) b) Adunanza dei presidenti delle sezioni (nei comuni sino a 15.000 abitanti aventi più di una sezione elettorale) c) Prefettura (nei comuni aventi una sola sezione elettorale),  in tutti i casi per il tramite del Comune

N.ro Busta	Contenuto	Destinatario
<b>BUSTA n.5 -bis (C)</b>	1) Schede deteriorate 2) Schede riconsegnate dagli elettori senza il bollo della sezione o senza la firma dello scrutatore 3) Schede ritirate agli elettori allontanati dalla cabina per artificioso indugio nell'espressione del voto 4) Schede ritirate agli elettori che non si sono recati nella cabina per esprimere il voto	a) Ufficio centrale presso il Tribunale competente (nei comuni con più di 15.000 abitanti) b) Adunanza dei presidenti delle sezioni (nei comuni sino a 15.000 abitanti aventi più di una sezione elettorale) c) Prefettura (nei comuni aventi una sola sezione elettorale),  in tutti i casi per il tramite del Comune
<b>BUSTA n. 5-ter (C)</b>	1) Schede nulle 2) Schede bianche 3) Schede contestate e non assegnate al candidato sindaco 4) Tabella di scrutinio con frontespizio stampato in rosso 5) Carte relative a reclami e proteste	a) Ufficio centrale presso il Tribunale competente (nei comuni con più di 15.000 abitanti) b) Adunanza dei presidenti delle sezioni (nei comuni sino a 15.000 abitanti aventi più di una sezione elettorale) c) Prefettura (nei comuni aventi una sola sezione elettorale),  in tutti i casi per il tramite del Comune

N.ro Busta	Contenuto	Destinatario
<b>BUSTA n. 6 (C)</b>	1) Schede valide (ivi comprese quelle contenenti voti contestati ma comunque attribuiti al candidato sindaco, oppure contenenti voti di lista, nei comuni con popolazione superiore a 15.000 abitanti, o voti di preferenza dichiarati nulli o contestati e non attribuiti) 2) Tabella di scrutinio con frontespizio stampato in nero	a) Ufficio centrale presso il Tribunale competente (nei comuni con più di 15.000 abitanti) b) Adunanza dei presidenti delle sezioni (nei comuni sino a 15.000 abitanti aventi più di una sezione elettorale) c) Prefettura (nei comuni aventi una sola sezione elettorale),  in tutti i casi per il tramite del Comune
<b>BUSTA n. 7 (C)</b>	Verbale delle operazioni dell'ufficio elettorale di sezione (secondo esemplare)	Segreteria del Comune

- PLICHI DA CONFEZIONARE A CONCLUSIONE DELLE OPERAZIONI  
DEL SEGGIO ELETTORALE

N.ro Busta	Contenuto	Destinatario
<b>BUSTA n. 8 (C)</b>	1) Timbro della sezione 2) Matite copiative 3) Atti, stampati e oggetti di cancelleria avanzati a conclusione delle operazioni del seggio elettorale	Segreteria del Comune

*Appendice normativa*

**DECRETO DEL PRESIDENTE DELLA REPUBBLICA 16 maggio 1960, n. 570 (stralcio)**

Testo unico delle leggi per la composizione e la elezione degli organi delle amministrazioni comunali

**LEGGE 10 agosto 1964, n. 663 (stralcio)**

Modificazioni alle norme per la elezione dei Consigli comunali di cui al testo unico approvato con decreto del Presidente della Repubblica 16 maggio 1960, n. 570, ed alle norme per la elezione dei Consigli provinciali di cui alle leggi 8 marzo 1951, n. 122, e 10 settembre 1960, n. 962

**DECRETO DEL PRESIDENTE DELLA REPUBBLICA 20 marzo 1967, n. 223 (stralcio)**

Testo unico delle leggi per la disciplina dell'elettorato attivo e per la tenuta e la revisione delle liste elettorali

**LEGGE 17 febbraio 1968, n. 108 (art. 20)**

Norme per la elezione dei consigli regionali delle regioni a statuto normale

**LEGGE 23 aprile 1976, n. 136 (stralcio)**

Riduzione dei termini e semplificazione del procedimento elettorale

**DECRETO-LEGGE 3 maggio 1976, n. 161 (stralcio)**

Modificazioni ed integrazioni alle disposizioni di legge relative al procedimento elettorale per le elezioni politiche, regionali, provinciali e comunali nonché norme per il rinvio delle elezioni per la rinnovazione dei consigli comunali nei comuni nei quali si vota col sistema maggioritario il cui quinquennio di carica scade il 12 giugno 1976

**LEGGE 13 marzo 1980, n. 70 (stralcio)**

Determinazione degli onorari dei componenti gli uffici elettorali e delle caratteristiche delle schede e delle urne per la votazione

**LEGGE 30 aprile 1981, n. 178 (stralcio)**

Estensione della norma dell'articolo 119 del testo unico approvato con decreto del Presidente della Repubblica 30 marzo 1957, n. 361, alle elezioni comunali, provinciali e regionali

**LEGGE 8 marzo 1989, n. 95**

Norme per l'istituzione dell'albo e per il sorteggio delle persone idonee all'ufficio di scrutatore di seggio elettorale e modifica dell'articolo 53 del testo unico delle leggi per la composizione e la elezione degli organi delle amministrazioni comunali, approvato con decreto del Presidente della Repubblica 16 maggio 1960, n. 570

**LEGGE 21 marzo 1990, n. 53 (stralcio)**

Misure urgenti atte a garantire maggiore efficienza al procedimento elettorale

**LEGGE 15 gennaio 1991, n. 15 (stralcio)**

Norme intese a favorire la votazione degli elettori non deambulanti

**LEGGE 5 febbraio 1992, n. 104 (art. 29)**

Legge-quadro per l'assistenza, l'integrazione sociale e i diritti delle persone handicappate

**LEGGE 25 marzo 1993, n. 81 (stralcio)**

Elezione diretta del sindaco, del presidente della provincia, del consiglio comunale e del consiglio provinciale

**DECRETO DEL PRESIDENTE DELLA REPUBBLICA 28 aprile 1993, n. 132 (stralcio)**

Regolamento di attuazione della legge 25 marzo 1993, n. 81, in materia di elezioni comunali e provinciali

**DECRETO LEGISLATIVO 12 aprile 1996, n. 197 (stralcio)**

Attuazione della direttiva 94/80/CE concernente le modalità di esercizio del diritto di voto e di eleggibilità alle elezioni comunali per i cittadini dell'Unione europea che risiedono in uno Stato membro di cui non hanno la cittadinanza

**LEGGE 5 febbraio 1998, n. 22 (art. 2)**

Disposizioni generali sull'uso della bandiera della Repubblica italiana e di quella dell'Unione europea

**LEGGE 30 aprile 1999, n. 120 (art. 13)**

Disposizioni in materia di elezione degli organi degli enti locali, nonché disposizioni sugli adempimenti in materia elettorale

**DECRETO DEL PRESIDENTE DELLA REPUBBLICA 7 aprile 2000, n. 121 (art. 4)**

Regolamento recante disciplina dell'uso delle bandiere della Repubblica italiana e dell'Unione europea da parte delle amministrazioni dello Stato e degli enti pubblici

**DECRETO LEGISLATIVO 18 agosto 2000, n. 267 (stralcio)**

Testo unico delle leggi sull'ordinamento degli enti locali

**DECRETO DEL PRESIDENTE DELLA REPUBBLICA 8 settembre 2000, n. 299**

Regolamento concernente l'istituzione, le modalità di rilascio, l'aggiornamento e il rinnovo della tessera elettorale personale a carattere permanente, a norma dell'articolo 13 della legge 30 aprile 1999, n. 120

**DECRETO-LEGGE 3 gennaio 2006, n. 1 (art. 1)**

Disposizioni urgenti per l'esercizio domiciliare del voto per taluni elettori, per la rilevazione informatizzata dello scrutinio e per l'ammissione ai seggi di osservatori OSCE, in occasione delle prossime elezioni politiche

**DECRETO-LEGGE 1° aprile 2008, n. 49**

Misure urgenti volte ad assicurare la segretezza della espressione del voto nelle consultazioni elettorali e referendarie

**DECRETO LEGISLATIVO 15 marzo 2010 n. 66 (stralcio)**

Codice dell'ordinamento militare

**DECRETO DEL MINISTRO DELL'INTERNO 1° aprile 2011**

Determinazione delle caratteristiche essenziali delle urne per la votazione e delle cassette per timbri elettorali

**LEGGE 23 novembre 2012, n. 215 (stralcio)**

Disposizioni per promuovere il riequilibrio delle rappresentanze di genere nei consigli e nelle giunte degli enti locali e nei consigli regionali. Disposizioni in materia di pari opportunità nella composizione delle commissioni di concorso nelle pubbliche amministrazioni

**LEGGE 27 dicembre 2013, n. 147 (stralcio)**

Disposizioni per la formazione del bilancio annuale e pluriennale dello Stato (Legge di stabilità 2014)

**DECRETO DEL MINISTRO DELL'INTERNO 24 gennaio 2014**

Determinazione dei nuovi modelli di schede di votazione per le elezioni comunali

## Testo unico delle leggi per la composizione e la elezione degli organi delle amministrazioni comunali<sup>1</sup>

*Omissis*

### ART. 20

In ciascuna sezione è costituito un Ufficio elettorale composto di un presidente, di quattro scrutatori, di cui uno, a scelta del presidente, assume le funzioni di vice presidente e di un segretario.

Il presidente è designato dal presidente della corte di appello competente per territorio fra i magistrati, gli avvocati e procuratori dell'Avvocatura dello Stato, che esercitano il loro ufficio nel distretto della corte stessa e, occorrendo, tra gli impiegati civili a riposo, i funzionari appartenenti al personale delle cancellerie e segreterie giudiziarie, i notai e vice pretori onorari e quei cittadini che, a giudizio del presidente, siano idonei all'ufficio, escluse le categorie di cui all'art. 23.

L'enumerazione di queste categorie, salvo quella dei magistrati, non implica ordine di precedenza per la designazione.

Presso la cancelleria di ciascuna corte di appello sarà tenuto al corrente, con le norme da stabilirsi dal Ministero di grazia e giustizia d'accordo con quello dell'interno, un elenco delle persone eleggibili all'ufficio di presidente di seggio elettorale<sup>2</sup>.

In caso di impedimento del presidente, che sopravvenga in condizioni tali da non consentire la surrogazione normale, assume la presidenza il sindaco o un suo delegato.

*Omissis*

---

1 - Sui giorni e orari delle operazioni di votazione ("nella sola giornata della domenica, dalle ore 7 alle ore 23"), si veda ora l'art. 1, comma 399, primo periodo, della legge 27 dicembre 2013, n. 147 (*Legge di stabilità 2014*), riportato a pag. 193. Per effetto di tale disposizione devono ritenersi implicitamente abrogate quelle contenute negli artt. 47, decimo comma, 48, primo comma, 51, primo e secondo comma, e 52 del presente testo unico, nella parte in cui fanno riferimento a un diverso arco temporale di svolgimento delle operazioni di votazione. Inoltre, ai sensi dell'art. 14 del D.P.R. n. 299/2000, ogni riferimento al certificato elettorale (o certificato di iscrizione alla sezione) o al tagliando del certificato elettorale, contenuto in vari articoli del presente testo unico (artt. 38, 40, 41, 42, 53, 97, 98) deve intendersi sostituito dal riferimento, rispettivamente, alla tessera elettorale o al registro per l'annotazione del numero della tessera elettorale dei votanti.

2 - L'art. 1 della legge 21 marzo 1990, n. 53 ha istituito l'albo delle persone idonee all'ufficio di presidente di seggio elettorale presso la cancelleria di ogni corte d'appello.



### ART. 23

Sono esclusi dalle funzioni di presidente di Ufficio elettorale di sezione, di scrutatore e di segretario:

- a) coloro che, alla data delle elezioni, hanno superato il settantesimo anno di età<sup>3</sup>;
- b) i dipendenti dei Ministeri dell'interno, delle poste e telecomunicazioni e dei trasporti;
- c) gli appartenenti a Forze armate in servizio;
- d) i medici provinciali, gli ufficiali sanitari e i medici condotti;
- e) i segretari comunali ed i dipendenti dei Comuni, addetti o comandati a prestare servizio presso gli Uffici elettorali comunali;
- f) i candidati alle elezioni per le quali si svolge la votazione.

### ART. 24

L'ufficio di presidente, di scrutatore e di segretario è obbligatorio per le persone designate.

Lo scrutatore che assume la vicepresidenza dell'Ufficio coadiuva il presidente nell'esercizio delle sue funzioni e ne fa le veci in caso di temporanea assenza o impedimento.

Tutti i membri dell'Ufficio sono considerati, per ogni effetto di legge, pubblici ufficiali durante l'esercizio delle loro funzioni.

Per i reati commessi a danno dei membri dell'Ufficio si procede con giudizio direttissimo.

### ART. 25

Tre membri almeno dell'Ufficio, fra cui il presidente o il vicepresidente, devono trovarsi sempre presenti a tutte le operazioni elettorali.

*Omissis*

### ART. 27

Il sindaco provvede affinché, nel giorno precedente le elezioni, prima dell'insediamento del seggio, siano consegnati al presidente dell'Ufficio elettorale:

- 1) il plico sigillato contenente il bollo della sezione;
- 2) la lista degli elettori della sezione, autenticata dalla Commissione elettorale circoscrizionale, e una copia della lista stessa, autenticata in ciascun foglio dal Sindaco e dal segretario comunale, per l'affissione a norma dell'art. 39;
- 3) tre copie del manifesto recante le liste dei candidati, delle quali una deve restare a disposizione dell'Ufficio elettorale e le altre devono essere affisse nella sala della votazione a norma dell'art. 37;
- 4) i verbali di nomina degli scrutatori di cui all'art. 21<sup>4</sup>;

---

3 - Il limite del 70° anno di età non trova applicazione nei confronti degli scrutatori, ai sensi dell'art. 9, comma 2, della legge 30 aprile 1999, n. 120.

4 - L'art. 21 è stato abrogato dall'art. 8 della legge 8 marzo 1989, n. 95. Il richiamo deve intendersi ora fatto al verbale delle operazioni di nomina degli scrutatori ai sensi dell'art. 6 della stessa legge n. 95/1989.

5) il pacco delle schede che al Sindaco sarà stato trasmesso sigillato dalla Prefettura, con indicazione sull'involucro esterno del numero delle schede contenute;

6) le urne e le cassette o scatole occorrenti per la votazione;

7) un congruo numero di matite copiative per il voto.

Le schede sono di tipo unico e di identico colore; sono fornite a cura del Ministero dell'interno con le caratteristiche essenziali dei modelli descritti nelle tabelle A e B - per i Comuni con popolazione fino a 10.000 abitanti - e C e D - per i Comuni con popolazione superiore ai 10.000 abitanti - allegate al presente Testo Unico, vistate dal Ministro dell'interno<sup>5</sup>. Le schede dovranno pervenire agli Uffici elettorali debitamente piegate. I contrassegni sono riprodotti sulle schede di votazione con i colori dei contrassegni depositati ai sensi degli articoli 28 e 32.

I bolli e le urne, conformi ai tipi prescritti per le elezioni politiche, sono forniti a cura del Ministero dell'Interno<sup>6</sup>.

---

5 - Il limite di popolazione indicato nel testo non è più in vigore. Esso è stato sostituito da quello di 15.000 abitanti, a norma, ora, degli articoli 71, 72 e 73 del decreto legislativo 18 agosto 2000, n. 276.

Le tabelle A, B, C e D allegate al presente testo unico sono state abrogate. I modelli di scheda di voto per le elezioni comunali sono ora stabiliti nelle tabelle da A a G allegate al decreto del Ministro dell'interno 24 gennaio 2014, riportato a pag. 201.

6 - L'art. 32 del testo unico delle leggi recanti norme per la elezione della Camera dei deputati, approvato con decreto del Presidente della Repubblica 30 marzo 1957, n. 361, e successive modificazioni, al primo comma, dispone che:

«I bolli delle sezioni, di tipo identico, con numerazione unica progressiva conforme al modello descritto nella tabella D, allegata al presente testo unico, sono forniti dal Ministero dell'Interno».

Si riporta qui di seguito la richiamata tabella D:

#### Tabella D Bollo della sezione



Il bollo, in duralluminio, è fornito dal Ministero dell'Interno e reca una numerazione progressiva unica per tutte le sezioni elettorali della Repubblica.

Esso è racchiuso in una cassetina di legno debitamente sigillata, cosicché il numero recato dal bollo rimane segreto sino al momento dell'inizio delle operazioni di votazione».

Per le caratteristiche della cassetina si veda ora l'art. 1, comma 2, del decreto del Ministro dell'interno 1° aprile 2011, riportato a pag. 195.

Per le urne, l'art. 32, secondo comma, del D.P.R. n. 361/1957 prevede che esse siano fornite dal Ministero dell'Interno e che abbiano le caratteristiche essenziali stabilite con decreto del Ministro dell'Interno.

Si veda ora l'art. 1, comma 1, del citato decreto del Ministro dell'Interno 1° aprile 2011.

*Sezione II*  
*La presentazione delle candidature nei Comuni con popolazione sino a 15.000 abitanti*<sup>7</sup>

ART. 28

La popolazione del Comune è determinata in base ai risultati dell'ultimo censimento ufficiale.

I sottoscrittori debbono essere elettori iscritti nelle liste del Comune e la firma deve essere apposta su appositi moduli recanti il contrassegno della lista, il nome, cognome, data e luogo di nascita di tutti i candidati, nonché il nome, cognome, data e luogo di nascita dei sottoscrittori stessi; le firme devono essere autenticate da uno dei soggetti di cui all'articolo 14 della legge 21 marzo 1990, n. 53. *Omissis*

*Omissis*

*Sezione III*  
*La presentazione delle candidature nei Comuni con popolazione superiore ai 15.000 abitanti*<sup>8</sup>

ART. 32

*Omissis*

La popolazione del Comune è determinata in base ai risultati dell'ultimo censimento ufficiale.

I sottoscrittori debbono essere elettori iscritti nelle liste del Comune e la firma deve essere apposta su appositi moduli recanti il contrassegno della lista, il nome, cognome, data e luogo di nascita di tutti i candidati, nonché il nome, cognome, data e luogo di nascita dei sottoscrittori stessi; le firme devono essere autenticate da uno dei soggetti di cui all'articolo 14 della legge 21 marzo 1990, n. 53. *Omissis*

*Omissis*

Con la lista devesi anche presentare:

*omissis*

---

7 - Limite di popolazione attualmente in vigore in applicazione degli articoli 71, 72 e 73 del decreto legislativo n. 267/2000.

8 - Limite di popolazione attualmente in vigore in applicazione degli articoli 71, 72 e 73 del decreto legislativo n. 267/2000.

4) l'indicazione di due delegati che hanno la facoltà di designare i rappresentanti delle liste presso ogni seggio e presso l'Ufficio centrale: le designazioni debbono essere fatte per iscritto e la firma dei delegati deve essere autenticata nei modi indicati al quarto comma [ora: secondo comma] dell'art. 28<sup>9</sup>.

*Omissis*

*Omissis*

#### ART. 35

La Commissione elettorale circondariale, entro il giovedì precedente la elezione, trasmette al Sindaco per la consegna al presidente di ogni sezione elettorale, contemporaneamente agli oggetti ed atti indicati nell'art. 27, l'elenco dei delegati autorizzati a designare i due rappresentanti di lista presso ogni seggio e presso l'Ufficio centrale.

Tale designazione potrà essere comunicata entro il venerdì precedente l'elezione al segretario del Comune, che ne dovrà curare la trasmissione ai presidenti delle sezioni elettorali, ovvero direttamente ai singoli presidenti il sabato pomeriggio oppure la mattina stessa della elezione, purché prima dell'inizio della votazione.

*Omissis*

### Capo V Della votazione

#### Sezione I Disposizioni generali

#### ART. 37

La sala dell'elezione, in cui una sola porta d'ingresso può essere aperta, salva la possibilità di assicurare un accesso separato per le donne, deve essere divisa in due compartimenti da un solido tramezzo con un'apertura nel mezzo per il passaggio.

Nel compartimento destinato all'Ufficio elettorale gli elettori possono entrare per votare e trattenersi solo per il tempo strettamente necessario.

Il tavolo dell'Ufficio dev'essere collocato in modo che gli elettori possano girarvi dopo chiusa la votazione e le urne devono essere sempre visibili a tutti.

Ogni sala deve avere salva comprovata impossibilità logistica, quattro cabine, di cui una destinata ai portatori di handicap. Le cabine sono collocate in maniera da rimanere isolate e sono munite di un riparo che assicura la segretezza del voto.

Le porte e le finestre, che si trovino nella parete adiacente alla cabina ad una distanza minore di due metri, devono essere chiuse in modo da impedire la vista ed ogni comunicazione dall'esterno.

---

9 - L'art. 16, comma 2, della legge n. 53/90 ha disposto, inoltre, che: «Per le elezioni regionali, provinciali, comunali e circoscrizionali, i rappresentanti di lista devono essere elettori rispettivamente della regione, della provincia o del comune».

Nella sala delle elezioni devono essere affissi i manifesti con le liste dei candidati ed un manifesto recante, a grandi caratteri, l'indicazione delle principali sanzioni penali previste dal presente testo unico.

#### ART. 38

Non possono essere ammessi nella sala delle elezioni se non gli elettori che presentano il certificato di iscrizione alla sezione rispettiva di cui all'art. 19.

Essi non possono entrare armati o muniti di bastone.

#### ART. 39

Salvo il disposto degli articoli 40, 42, 43 e 44, non ha diritto di votare chi non è iscritto nella lista degli elettori della sezione.

Una copia di detta lista dev'essere affissa nella sala dell'elezione durante il corso delle operazioni elettorali e può essere consultata dagli elettori.

Hanno inoltre diritto di votare coloro che si presentino muniti di una sentenza di corte di appello, con cui si dichiara che essi sono elettori del Comune.

#### ART. 40

Il presidente, gli scrutatori, il segretario del seggio e i rappresentanti delle liste dei candidati, nonché gli ufficiali ed agenti della Forza pubblica in servizio di ordine pubblico, votano, previa esibizione del certificato di iscrizione nelle liste elettorali del Comune, nella sezione presso la quale esercitano il loro ufficio, anche se siano iscritti come elettori in altra sezione.

Gli elettori di cui al comma precedente sono iscritti, a cura del presidente, in calce alla lista di sezione e di essi è presa nota nel verbale.

#### ART. 41

Il voto è dato dall'elettore presentandosi personalmente all'Ufficio elettorale.

I ciechi, gli amputati delle mani, gli affetti da paralisi o da altro impedimento di analoga gravità esercitano il diritto elettorale con l'aiuto di un elettore della propria famiglia o, in mancanza, di un altro elettore, che sia stato volontariamente scelto come accompagnatore, purché l'uno o l'altro sia iscritto in un qualsiasi comune della Repubblica.

Nessun elettore può esercitare la funzione di accompagnatore per più di un invalido. Sul suo certificato elettorale è fatta apposita annotazione dal presidente del seggio, nel quale ha assolto tale compito<sup>10</sup>.

I presidenti di seggio devono richiedere agli accompagnatori il certificato elettorale, per constatare se hanno già in precedenza esercitato la funzione predetta.

L'accompagnatore consegna il certificato dell'elettore accompagnatore; il presidente del seggio accerta, con apposita interpellazione, se l'elettore abbia scelto liberamente il suo accompagnatore e ne conosca il nome e cognome, e registra nel verbale, a parte, questo modo di votazione, indicando il motivo specifico di questa assistenza nella votazione, il nome dell'autorità sanitaria che abbia eventualmente accertato l'impedimento ed il nome e cognome dell'accompagnatore.

10 - Per l'annotazione sulla tessera elettorale, si veda anche l'art. 11 del D.P.R. 8 settembre 2000, n. 299.

Il certificato medico eventualmente esibito è allegato al verbale.

I certificati medici possono essere rilasciati soltanto dai funzionari medici designati dai competenti organi dell'unità sanitaria locale; i designati non possono essere candidati né parenti fino al quarto grado di candidati.

Detti certificati devono attestare che la infermità fisica impedisce all'elettore di esprimere il voto senza l'aiuto di altro elettore; i certificati stessi devono essere rilasciati immediatamente e gratuitamente, nonché in esenzione da qualsiasi diritto od applicazione di marche.

L'annotazione del diritto al voto assistito, di cui al secondo comma, è inserita, su richiesta dell'interessato, corredata della relativa documentazione, a cura del comune di iscrizione elettorale, mediante apposizione di un corrispondente simbolo o codice, nella tessera elettorale personale, nel rispetto delle disposizioni vigenti in materia di riservatezza personale ed in particolare della legge 31 dicembre 1996, n. 675, e successive modificazioni<sup>11</sup>.

#### ART. 42

I degenti in ospedali e case di cura sono ammessi a votare nel luogo di ricovero, purché siano elettori del Comune o della Provincia rispettivamente per la elezione del Consiglio comunale e provinciale.

A tale effetto gli interessati devono far pervenire, non oltre il terzo giorno antecedente la data della votazione, al Sindaco del Comune nelle cui liste elettorali sono iscritti, una dichiarazione attestante la volontà di esprimere il voto nel luogo di cura. La dichiarazione, che deve espressamente indicare il numero della sezione alla quale l'elettore è assegnato e il suo numero di iscrizione nella lista elettorale di sezione<sup>12</sup>, risultanti dal certificato elettorale, deve recare in calce l'attestazione del direttore sanitario del luogo di cura, comprovante il ricovero dell'elettore nell'istituto, ed è inoltrata al Comune di destinazione per il tramite del direttore amministrativo o del segretario dell'istituto stesso.

Il Sindaco, appena ricevuta la dichiarazione, provvede:

a) ad includere i nomi dei richiedenti in appositi elenchi, distinti per sezioni; gli elenchi sono consegnati, nel termine previsto dall'art. 27, al presidente di ciascuna sezione il quale, all'atto stesso della costituzione del seggio, provvede a prenderne nota sulla lista elettorale sezionale;

b) a rilasciare immediatamente ai richiedenti, anche per telegramma, una attestazione della avvenuta inclusione negli elenchi previsti dalla lettera a).

#### ART. 43

Negli ospedali e nelle case di cura con almeno 200 letti è istituita per ogni 500 letti

11 - A decorrere dal 1° gennaio 2004 sono in vigore le disposizioni del decreto legislativo 30 giugno 2003, n. 196 (*Codice in materia di protezione dei dati personali*), con contestuale abrogazione della legge 675/1996 citata nel testo.

12 - La necessità di inserire nella dichiarazione anche il numero di iscrizione nella lista sezionale deve ritenersi non più attuale, poiché, tra l'altro, il D.P.R. 8 settembre 2000, n. 299, non prevede l'indicazione di tale numero all'interno della tessera elettorale.

o frazione di 500 una sezione elettorale in cui la votazione avrà luogo secondo le norme vigenti.

Gli elettori che esercitano il loro voto nelle sezioni ospedaliere sono iscritti nelle liste di sezione all'atto della votazione a cura del presidente del seggio; alle sezioni ospedaliere possono, tuttavia, essere assegnati, in sede di revisione annuale delle liste<sup>13</sup>, gli elettori facenti parte del personale di assistenza dell'istituto che ne facciano domanda.

Nel caso di contemporaneità delle elezioni del Consiglio comunale e di quello provinciale, il presidente prende nota, sulla lista, degli elettori che votano soltanto per una delle due elezioni.

Per i ricoverati che a giudizio della direzione sanitaria non possono accedere alla cabina, il presidente curerà che la votazione abbia luogo secondo le norme di cui all'articolo seguente.

#### ART. 44

Per gli ospedali e case di cura minori, il presidente della sezione elettorale nella cui circoscrizione sono posti, fissa, all'atto dell'insediamento del seggio, sentita la direzione sanitaria, le ore in cui nei luoghi stessi i ricoverati potranno esercitare il diritto di voto.

Nelle ore fissate, il presidente della sezione si reca nei luoghi di cura e, assistito da uno degli scrutatori del seggio, designato dalla sorte, e dal segretario, e alla presenza dei rappresentanti di lista o dei candidati, se sono stati designati, che ne facciano richiesta, raccoglie il voto dei ricoverati curando che la votazione abbia luogo o in cabina mobile o con mezzo idoneo ad assicurare la libertà e segretezza del voto.

Dei nominativi degli elettori viene presa nota, con le modalità di cui all'articolo precedente, dal presidente in apposita lista aggiunta da allegare a quella della sezione.

Le schede votate sono raccolte e custodite dal presidente in un plico, o due plichi distinti nel caso di elezioni comunali e provinciali contemporanee, e sono immediatamente portate alla sezione elettorale ed immesse nell'urna, o nelle urne destinate alle votazioni, previo riscontro del loro numero con quello degli elettori che sono stati iscritti nella apposita lista.

#### ART. 45

*Abrogato*

#### ART. 46

Il presidente della sezione è incaricato della polizia dell'adunanza ed a tale effetto egli può disporre degli agenti di Forza pubblica e della Forza armata per fare espellere od arrestare coloro che disturbino il regolare procedimento delle operazioni elettorali o commettano reato.

La forza non può, senza la richiesta del presidente, entrare nella sala dell'elezione.

Però, in caso di tumulti o disordini nel locale in cui si vota o nelle immediate adiacenze, gli ufficiali di polizia giudiziaria possono, anche senza richiesta del presidente, entrare nella sala dell'elezione e farsi assistere dalla Forza.

Hanno pure accesso nella sala gli ufficiali giudiziari per notificare al presidente

13 - Ai sensi dell'art. 7 del testo unico sull'elettorato attivo, approvato con D.P.R. 20 marzo 1967, n. 223, l'aggiornamento delle liste elettorali si effettua, ora, a mezzo di due revisioni semestrali.

proteste o reclami relativi alle operazioni della sezione.

Il presidente può, di sua iniziativa, e deve, qualora tre scrutatori ne facciano richiesta, disporre che la Forza entri e resti nella sala della elezione, anche prima che comincino le operazioni elettorali.

Le Autorità civili e i comandanti militari sono tenuti ad ottemperare alle richieste del presidente, anche per assicurare preventivamente il libero accesso degli elettori al locale, in cui è sita la sezione, ed impedire gli assembramenti anche nelle strade adiacenti.

Quando abbia giustificato timore che altrimenti possa essere turbato il regolare procedimento delle operazioni elettorali, il presidente, uditi gli scrutatori, può con ordinanza motivata, disporre che gli elettori, i quali abbiano votato, escano dalla sale e non vi rientrino se non dopo la chiusura della votazione. Può disporre altresì che gli elettori, i quali indulgiano artificiosamente nella espressione del voto e non rispondono all'invito di restituire le schede, siano allontanati dalla cabine, previa restituzione delle schede, e siano riammessi a votare soltanto dopo che abbiano votato gli altri elettori presenti, ferma restando la disposizione degli articoli 51 e 52 riguardo al termine ultimo della votazione.

Di ciò sarà dato atto nel processo verbale.

#### ART. 47

Alle ore 16 del giorno che precede le elezioni, il presidente costituisce l'Ufficio chiamando a farne parte gli scrutatori e il segretario. Nei Comuni con popolazione superiore a 15.000 abitanti<sup>14</sup>, il presidente invita, inoltre, i rappresentanti delle liste dei candidati ad assistere alle operazioni.

Quando tutti od alcuni scrutatori non siano presenti o ne sia mancata la designazione, il presidente chiama in sostituzione, alternativamente, l'anziano e il più giovane tra gli elettori presenti, purché abbiano conseguito almeno la promozione alla quarta classe elementare e dimostrino, comunque, di saper leggere e scrivere.

Quindi il presidente, dopo aver effettuato sulla lista sezionale le eventuali annotazioni previste dalla lettera a) dell'art. 42, estrae a sorte il numero progressivo di ogni gruppo di 100 schede, le quali devono essere autenticate dagli scrutatori designati dal presidente.

Il presidente apre il pacco delle schede e ne distribuisce agli scrutatori un numero corrispondente a quello degli elettori iscritti nella sezione.

Lo scrutatore [scrive il numero progressivo sulla appendice di ciascuna scheda ed]<sup>15</sup> appone la sua firma a tergo della scheda stessa.

14 - Il limite di popolazione dei 15.000 abitanti è quello attualmente in vigore in applicazione degli articoli 71, 72 e 73 del decreto legislativo 18 agosto 2000, n. 267. Tuttavia, a norma dell'art. 16, comma 3, della legge n. 53/1990, la presenza dei rappresentanti di lista presso la sezione durante le operazioni del seggio è prevista anche nei comuni con popolazione sino a 15.000 abitanti.

15 - Le parole tra parentesi quadra devono intendersi abrogate.



Nel verbale si fa menzione della serie di schede firmate da ciascuno scrutatore.

Quindi il presidente, constatata l'integrità del sigillo che chiude il plico contenente il bollo della sezione, lo apre e, dopo aver fatta attestazione nel verbale del numero indicato sul bollo, imprime il bollo stesso a tergo di ciascuna scheda.

Il presidente depone le schede nella prima urna o in apposita cassetta, se unitamente alla elezione del Consiglio comunale si svolge anche quella del Consiglio provinciale, e, sotto la sua personale responsabilità, provvede alla custodia delle schede rimaste nel pacco.

Durante le operazioni di cui al presente articolo, nessuno può allontanarsi dalla sala.

Il presidente rimanda, quindi, le ulteriori operazioni alle ore otto del giorno seguente<sup>16</sup> e dopo aver provveduto a sigillare le urne, le cassette o scatole recanti le schede ed a chiudere il plico contenente tutte le carte, i verbali ed il timbro della sezione, scioglie l'adunanza.

Successivamente, fatta sfollare la sala da tutti gli estranei al seggio, provvede alla chiusura e alla custodia di essa in modo che nessuno possa entrarvi. A tal fine il presidente, coadiuvato dagli scrutatori, si assicura che tutte le finestre e gli accessi della sala, esclusa la porta o le porte d'ingresso, siano chiusi dall'interno, e vi applica opportuni mezzi di segnalazione di ogni fraudolenta apertura; provvede, indi, a chiudere saldamente dall'esterno la porta o le porte d'ingresso, applicandovi gli stessi mezzi precauzionali.

Affida, infine, alla Forza pubblica la custodia esterna della sala alla quale nessuno può avvicinarsi.

È tuttavia consentito ai rappresentanti di lista di trattenersi all'esterno della sala durante il tempo in cui questa rimane chiusa.

#### ART. 48

Alle ore 8,00 della domenica fissata per l'inizio della votazione<sup>16</sup>, il presidente, constatata l'integrità dei mezzi precauzionali apposti agli accessi della sala e dei sigilli delle urne e dei plichi, dichiara aperta la votazione alla quale gli elettori sono ammessi nell'ordine di presentazione indipendentemente dall'ordine di iscrizione nella lista. E' tuttavia in facoltà del presidente di far procedere all'appello da parte di uno scrutatore, qualora si verifici eccessivo affollamento nella sala.

Sono ammessi a votare gli elettori che esibiscono uno dei seguenti documenti:

- a) carta d'identità o altro documento di identificazione munito di fotografia rilasciato dalla Pubblica Amministrazione, purché la loro validità non sia scaduta oltre tre anni prima del giorno della elezione;
- b) tessera di riconoscimento rilasciata dall'Unione nazionale ufficiali in congedo d'Italia, purché munita di fotografia e convalidata da un Comando militare;
- c) tessera di riconoscimento rilasciata da un ordine professionale, purché munita di fotografia.

In tal caso, nell'apposita colonna di identificazione, sulla lista autenticata dalla Commissione elettorale circondariale, saranno indicati gli estremi del documento.

In mancanza di idoneo documento di identificazione, uno dei membri dell'Ufficio, che conosca personalmente l'elettore, ne attesta l'identità, apponendo la propria firma nella suddetta colonna di identificazione.

Se nessuno dei membri dell'Ufficio può accertare, sotto la sua responsabilità, la identità dell'elettore, questi può presentare un altro elettore del Comune, noto all'Ufficio, che attesti la sua identità. Il presidente avverte quest'ultimo elettore che, se afferma il falso, sarà punito con le pene stabilite dall'art. 95.

L'elettore, che attesta della identità, deve mettere la sua firma nell'apposita colonna della lista di cui sopra.

In caso di dissenso sull'accertamento dell'identità degli elettori, decide il presidente a norma dell'art. 54.

#### ART. 49<sup>17</sup>

Riconosciuta l'identità personale dell'elettore, il presidente estrae dalla prima urna o dalla cassetta una scheda e la consegna all'elettore insieme con la matita copiativa, [leggendo ad alta voce il numero scritto sull'appendice, che uno degli scrutatori o il segretario segna sulla lista elettorale della sezione, nell'apposita colonna accanto al nome dell'elettore. Questi può accertarsi che il numero segnato sia uguale a quello della scheda].

L'elettore si reca nella cabina per compilare e piegare la scheda e dopo la restituisce al presidente, già piegata [e anche chiusa nei Comuni con oltre 15.000 abitanti]. Il presidente ne verifica l'autenticità esaminando la firma e il bollo [e confrontando il numero scritto sull'appendice con quello scritto sulla lista, distacca l'appendice seguendo la linea tratteggiata] e pone la scheda stessa nell'urna.

Uno dei membri dell'Ufficio attesta che l'elettore ha votato, apponendo la propria firma accanto al nome di lui, nell'apposita colonna della lista.

Con la scheda, l'elettore deve restituire anche la matita.

Le schede mancanti [dell'appendice o prive di numero], di bollo o della firma dello scrutatore non sono poste nell'urna e gli elettori che le hanno presentate non possono più votare. Tali schede sono vidimate immediatamente dal presidente e da almeno due scrutatori ed allegate al verbale, il quale fa anche menzione speciale degli elettori che, dopo ricevuta la scheda, non l'abbiano riconsegnata.

#### ART. 50

Se l'espressione del voto non è compiuta nella cabina, il presidente dell'Ufficio deve rifiutare la scheda presentatagli e se l'elettore, invitato, non si reca nella cabina, lo esclude dal voto, prendendone nota nel verbale.

17 - Le parole riportate nel presente articolo tra parentesi quadra devono ritenersi abrogate, perché l'appendice sulle schede di votazione è stata abrogata e gli attuali modelli di schede di votazione non prevedono alcuna chiusura.

## ART. 51<sup>18</sup>

La votazione deve proseguire fino alle ore 22.

A tale ora il presidente, ammessi a votare gli elettori che ancora si trovano nei locali del seggio:

1) provvede alla chiusura dell'urna contenente le schede votate e di quella contenente le schede autenticate da consegnare agli elettori;

2) procede alla formazione di un plico nel quale vanno riposti gli atti relativi alle operazioni già compiute ed a quelle da compiere nel giorno successivo;

3) cura che alle urne ed al plico vengano apposte le indicazioni della sezione, il bollo dell'ufficio nonché la propria firma e quella di almeno due scrutatori e di qualsiasi altro elettore che voglia sottoscrivere. Nei Comuni con popolazione superiore ai 15.000 abitanti<sup>19</sup> possono apporre la propria firma anche i rappresentanti delle liste dei candidati;

4) rinvia la votazione alle ore 7 del mattino successivo e provvede alla custodia della sala in maniera che nessuno possa entrarvi. Nei Comuni con popolazione superiore ai 15.000 abitanti è consentito ai rappresentanti di lista di trattenersi all'esterno della sala durante il tempo in cui questa rimane chiusa.

Le operazioni previste nel comma precedente devono essere eseguite nell'ordine indicato: del compimento e del risultato di ciascuna di esse deve farsi menzione nel verbale, nel quale si prenderà anche nota di tutti i reclami presentati, delle proteste e delle decisioni prese.

La mancanza di suggellazione delle urne, o della firma del presidente e di almeno due scrutatori sulla carta che chiude le urne stesse o la mancanza di formazione del plico di cui al n. 2 del secondo comma del presente articolo producono la nullità delle operazioni elettorali.

Dopo la firma del verbale l'adunanza è sciolta immediatamente.

## ART. 52<sup>20</sup>

Alle ore 7 del giorno successivo, il presidente, ricostituito l'Ufficio e constatata l'integrità dei mezzi precauzionali apposti agli accessi della sala e dei sigilli delle urne e dei plichi, dichiara riaperta la votazione.

La votazione deve proseguire fino alle ore 15; gli elettori che a tale ora si trovano ancora nei locali del seggio sono ammessi a votare.

---

18 - Vedasi nota 1 a pag. 103

19 - Il limite di popolazione dei 15.000 abitanti è quello attualmente in vigore in applicazione degli articoli 71, 72 e 73 del decreto legislativo 18 agosto 2000, n. 267. Tuttavia, a norma dell'art. 16, comma 3, della legge n. 53/90, la presenza dei rappresentanti di lista presso la sezione durante le operazioni del seggio è prevista anche nei comuni con popolazione sino a 15.000 abitanti.

20 - Vedasi nota 1 a pag. 103

### ART. 53

Decorsa l'ora prevista dall'articolo precedente come termine per la votazione e sgombrato il tavolo delle carte e degli oggetti non necessari per lo scrutinio, il presidente:

1) dichiara chiusa la votazione;

2) accerta il numero dei votanti risultanti dalla lista autenticata dalla commissione elettorale circondariale nonché da quella di cui agli articoli 43 e 44 e dai tagliandi dei certificati elettorali.

Le liste, prima che si inizi lo spoglio dei voti, devono essere vidimate in ciascun foglio dal presidente e da due scrutatori e chiuse in piego sigillato, insieme con il plico dei tagliandi dei certificati elettorali con facoltà a qualunque elettore presente di apporre la propria firma sulla busta. Il piego viene immediatamente rimesso al Pretore del circondario che ne rilascia ricevuta;

3) estrae e conta le schede rimaste nella prima urna o nell'apposita cassetta e riscontra se, calcolati come votanti gli elettori che dopo aver ricevuto la scheda non l'abbiano riportata o ne abbiano consegnata una senza [appendice o senza il numero o]<sup>21</sup> il bollo o la firma dello scrutatore, corrispondano al numero degli elettori iscritti che non hanno votato. Tali schede, nonché quelle rimaste nel pacco consegnato al presidente dal Sindaco, vengono, con le stesse norme indicate al n. 2, rimesse al Pretore del circondario<sup>22</sup>.

Queste operazioni devono essere eseguite nell'ordine indicato: del compimento e del risultato di ciascuna di esse deve farsi menzione nel processo verbale, nel quale si prenderà anche nota di tutti i reclami presentati, delle proteste fatte e delle decisioni prese.

### ART. 54

Il presidente, udito il parere degli scrutatori, pronuncia in via provvisoria sopra tutte le difficoltà e gli incidenti che si sollevino intorno alle operazioni della sezione e sulla nullità dei voti.

Nel verbale deve farsi menzione di tutti i reclami avanzati, anche verbalmente, dei voti contestati, siano stati o non attribuiti, e delle decisioni adottate dal presidente.

Le schede nulle, quelle dalle quali non risulti alcuna manifestazione di voto, le contestate per qualsiasi motivo ed i reclami scritti devono essere vidimati da almeno due componenti l'Ufficio ed allegati al verbale.

Tutte le altre schede devono essere numerate e chiuse in una busta suggellata, da unirsi al verbale, firmata dal presidente e dal segretario.

21 - Le parole tra parentesi quadra devono intendersi abrogate.

22 - Le parole «Pretore del circondario», contenute nel presente comma, ai sensi dell'art. 244 del decreto legislativo n. 51/1998, devono intendersi sostituite con le seguenti «Tribunale o sezione distaccata del Tribunale competente».

*Sezione II*  
*Disposizioni particolari per la votazione nei Comuni con popolazione sino a 15.000 abitanti*<sup>23</sup>

ART. 55  
*Abrogato*

*Sezione III*  
*Disposizioni particolari per la votazione nei Comuni con popolazione superiore ai 15.000 abitanti*<sup>24</sup>

ART. 56  
*Abrogato*

ART. 57

*Omissis*<sup>25</sup>

Qualora il candidato abbia due cognomi, l'elettore non dare la preferenza, può scriverne uno solo. La indicazione deve contenere entrambi i cognomi, quando vi sia possibilità di confusione fra più candidati.

Sono, comunque, efficaci le preferenze espresse nominativamente in uno spazio diverso da quello posto a fianco del contrassegno votato, che si riferiscono a candidati della lista votata.

Sono nulle le preferenze nelle quali il candidato non sia designato con la chiarezza necessaria a distinguerlo da ogni altro candidato della stessa lista.

Sono inefficaci le preferenze per candidati compresi in una lista diversa da quella votata.

---

23 - Limite di popolazione attualmente in vigore in applicazione degli articoli 71, 72 e 73 del decreto legislativo n. 267/2000.

24 - Limite di popolazione attualmente in vigore in applicazione degli articoli 71, 72 e 73 del decreto legislativo n. 267/2000.

25 - I primi tre commi dell'art. 57, che prevedevano le modalità di espressione del voto di preferenza da parte dell'elettore, sono stati abrogati dall'art. 34, comma 1, della legge 25 marzo 1993, n. 81. Le modalità di espressione del voto di preferenza, nei comuni con popolazione sino a 15.000 abitanti e in quelli con popolazione superiore a tale soglia demografica, sono ora stabilite, rispettivamente, dall'art. 71, comma 5, e dall'art. 73, comma 3, del decreto legislativo 18 agosto 2000, n. 267 – come modificati dall'art. 2, comma 1, lettera c), punto 2) e lettera d), punto 2) della legge 23 novembre 2012, n. 215 - nonché dall'art. 5 del D.P.R. 28 aprile 1993, n. 132.

In particolare, nei comuni con popolazione inferiore a 5.000 abitanti, l'elettore può esprimere una sola preferenza per un candidato alla carica di consigliere della lista votata (o della lista collegata al candidato sindaco votato). Invece, nei comuni con popolazione compresa tra 5.000 e 15.000 abitanti e nei comuni con popolazione superiore alla predetta fascia demografica dei 15.000 abitanti, l'elettore può esprimere fino a due preferenze per candidati consiglieri della stessa lista, purché i due candidati siano di sesso diverso tra loro, a pena di annullamento della seconda preferenza.

Se l'elettore non ha indicato alcun contrassegno di lista, ma ha scritto una o più preferenze per candidati compresi tutti nella medesima lista, si intende che abbia votato la lista alla quale appartengono i preferiti.

Se l'elettore ha segnato più di un contrassegno di lista, ma ha scritto una o più preferenze per candidati appartenenti ad una soltanto di tali liste, il voto è attribuito alla lista cui appartengono i candidati indicati.

Le preferenze espresse in eccedenza al numero stabilito per il Comune sono nulle

#### ART. 58

*Abrogato*

### Capo VI Dello scrutinio e della proclamazione

#### *Sezione I*

#### *Disposizioni generali*

#### *Omissis*

#### ART. 61

Il Sindaco pubblica, entro tre giorni dalla chiusura delle operazioni di scrutinio, i risultati delle elezioni e li notifica agli eletti.

#### ART. 62

Il Pretore<sup>26</sup> invita gli scrutatori ad assistere, ove credano, entro il termine di giorni tre dalla data di ricezione del piego contenente la lista della votazione, all'apertura del piego medesimo. Tale lista rimane depositata per 15 giorni nella Cancelleria della Pretura ed ogni elettore ha diritto di prenderne conoscenza.

#### *Sezione II*

#### *Disposizioni particolari per lo scrutinio e la proclamazione nei Comuni con popolazione sino a 15.000 abitanti<sup>27</sup>*

#### ART. 63

Per lo spoglio dei voti, uno degli scrutatori designato dalla sorte estrae successivamente dall'urna le schede, le spiega e le consegna al presidente, il quale ne dà lettura ad alta voce e le passa ad un altro scrutatore.

Gli altri scrutatori e il segretario notano separatamente ed uno di loro rende con-

26 - Ora: Tribunale o sezione distaccata del Tribunale, ai sensi dell'art. 244 del decreto legislativo n. 51/1999

27 - Limite di popolazione attualmente in vigore in applicazione degli articoli 71, 72 e 73 del decreto legislativo n. 267/2000.

temporaneamente pubblico il numero dei voti che ciascun candidato va riportando durante lo spoglio delle schede.

Elevandosi qualsiasi contestazione intorno ad una scheda, questa dev'essere immediatamente vidimata, a' termini dell'art. 54.

Il presidente conta, dopo lo spoglio, il numero delle schede e riscontra se corrisponde al numero dei votanti.

Tutte queste operazioni devono compiersi senza interruzione nell'ordine indicato.

Del compimento e del risultato di ciascuna di esse deve farsi constare dal processo verbale.

#### ART. 64

La validità dei voti contenuti nella scheda deve essere ammessa ogni qualvolta se ne possa desumere la volontà effettiva dell'elettore, salvo il disposto dei commi seguenti.

Sono nulli i voti contenuti in schede:

1) che non sono quelle di cui agli allegati A) e B)<sup>28</sup> o non portano la firma o il bollo richiesti rispettivamente dagli articoli 47 e 48;

2) che presentano scritture o segni tali da far ritenere, in modo inoppugnabile, che l'elettore abbia voluto far riconoscere il proprio voto;

*abrogato*

#### ART. 65

*Abrogato*

#### ART. 66

Compiuto lo scrutinio, il presidente interpella gli elettori presenti circa il possesso dei requisiti di eleggibilità da parte dei candidati che hanno riportato il maggior numero dei voti, facendo constare dal verbale i motivi di ineleggibilità, denunziati contro alcuno dei candidati.

Il presidente, infine, dichiara il risultato dello scrutinio, lo certifica nel verbale e, se il Comune ha un'unica sezione elettorale, fa la proclamazione degli eletti, salve le definitive decisioni del Consiglio comunale, ai termini dell'art. 75.

Il verbale, redatto in duplice esemplare, dev'essere firmato in ciascun foglio e sottoscritto, seduta stante, da tutti i membri dell'Ufficio.

Dopo la firma del verbale, l'adunanza viene sciolta immediatamente.

Un esemplare del verbale viene depositato nella segreteria del Comune, ed ogni elettore ha diritto di prenderne conoscenza.

L'altro esemplare, immediatamente chiuso con tutti gli allegati in un piego sigillato col bollo dell'Ufficio e firmato dal presidente e da almeno due scrutatori, viene subito rimesso al Prefetto, insieme col plico delle schede di cui all'art. 54, ultimo comma, se il Comune ha più di una sezione elettorale, l'invio è fatto al presidente dell'Ufficio della prima sezione, che provvede al successivo inoltro al Prefetto, dopo il compimento delle operazioni previste dall'articolo seguente.

28- I modelli di scheda di voto per le elezioni comunali sono ora stabiliti nelle tabelle da A a G allegate al decreto del Ministro dell'interno 24 gennaio 2014, riportato a pag. 201

#### ART. 67

Il presidente dell'Ufficio della prima sezione, quando il Comune ha più sezioni, nel giorno di martedì successivo alla votazione, se possibile, o al più tardi alle ore otto del mercoledì, riunisce i presidenti delle altre sezioni o chi ne fa le veci e, in unione ad essi, riassume i risultati degli scrutini delle varie sezioni senza poterne modificare il risultato, pronunzia sopra qualunque incidente relativo alle operazioni ad essi affidate e fa la proclamazione degli eletti, salve le definitive decisioni del Consiglio comunale ai termini dell'art. 75.

Il segretario della prima sezione è segretario dell'adunanza dei presidenti e redige il relativo verbale.

Per la validità delle anzidette operazioni basta la presenza della maggioranza di coloro che hanno qualità per intervenire.

#### Sezione III

#### *Disposizioni particolari per lo scrutinio e la proclamazione nei Comuni con popolazione superiore ai 15.000 abitanti<sup>29</sup>*

#### ART. 68

1. Per lo spoglio dei voti uno scrutatore, designato con sorteggio, estrae successivamente dall'urna ciascuna scheda e la consegna al presidente. Questi enuncia ad alta voce il contrassegno e, ove occorra, il numero progressivo della lista per la quale è dato il voto ed il cognome dei candidati ai quali è attribuita la preferenza, o il numero dei candidati stessi nella rispettiva lista secondo l'ordine di presentazione, e passa la scheda ad un altro scrutatore, il quale, insieme con il segretario, prende nota del numero dei voti di ciascuna lista e dei voti di preferenza.

2. Il segretario proclama ad alta voce i voti di lista e i voti di preferenza. Un terzo scrutatore pone la scheda, il cui voto è stato spogliato, nella cassetta o scatola dalla quale furono tolte le schede non usate. Quando una scheda non contiene alcuna espressione di voto sul retro della scheda stessa viene subito impresso il timbro della sezione.

3. È vietato estrarre dall'urna una scheda, se quella precedentemente estratta non sia stata posta nella cassetta o scatola, dopo spogliato il voto.

4. È vietato eseguire lo scrutinio dei voti di preferenza separatamente dallo scrutinio dei voti di lista.

5. Le schede possono essere toccate soltanto dai componenti del seggio.

6. Il numero totale delle schede scrutinate deve corrispondere al numero degli elettori che hanno votato. Il presidente accerta personalmente la corrispondenza numerica delle cifre segnate nelle varie colonne del verbale col numero degli iscritti, dei votanti, dei voti validi assegnati, delle schede nulle, delle schede bianche, delle schede contenenti voti nulli e delle schede contenenti voti contestati, verificando la congruità dei dati e dandone pubblica lettura ed espressa attestazione nei verbali.

29- Limite di popolazione attualmente in vigore in applicazione degli articoli 71, 72 e 73 del decreto legislativo n. 267/2000.



7. Elevandosi contestazioni intorno ad una scheda, questa deve essere immediatamente vidimata, a' termini dell'art. 54.

#### ART. 69

La validità dei voti contenuti nella scheda deve essere ammessa ogni qualvolta se ne possa desumere la volontà effettiva dell'elettore, salvo il disposto di cui al comma seguente.

Sono nulli i voti contenuti in schede che:

- 1) non sono quelle di cui agli allegati C e D<sup>30</sup> o non portano la firma o il bollo richiesti rispettivamente dagli articoli 47 e 48;
- 2) presentano scritture o segni tali da far ritenere, in modo inoppugnabile, che l'elettore abbia voluto far riconoscere il proprio voto.

#### ART. 70

Compiuto lo scrutinio, il presidente ne dichiara il risultato e lo certifica nel verbale.

Il verbale, redatto in duplice esemplare, deve essere firmato in ciascun foglio, seduta stante, da tutti i membri dell'Ufficio.

Un esemplare del verbale viene depositato nella segreteria del Comune ed ogni elettore ha diritto di prenderne conoscenza.

L'altro esemplare, immediatamente chiuso con tutti gli allegati in un piego sigillato col bollo dell'Ufficio e firmato dal presidente e almeno da due scrutatori, viene subito rimesso al presidente dell'Ufficio centrale, insieme col plico delle schede di cui all'art. 54, ultimo comma.

*Omissis*

## Capo IX Delle disposizioni penali<sup>31-32</sup>

### ART. 86

Chiunque, per ottenere, a proprio od altrui vantaggio, la firma per una dichiarazione di presentazione di candidatura, il voto elettorale o l'astensione, dà, offre o promette qualunque utilità ad uno o più elettori, o, per accordo con essi, ad altre persone, è punito con la reclusione da sei mesi a tre anni e con la multa da euro 309 a euro 2.065, anche quando l'utilità promessa sia stata dissimulata sotto il titolo di indennità pecuniaria data all'elettore per spese di viaggio o di soggiorno o di pagamento di cibi e bevande o remunerazione sotto pretesto di spese o servizi elettorali.

La stessa pena si applica all'elettore che, per dare o negare la firma o il voto, ha accettato offerte o promesse o ha ricevuto denaro o altra utilità.

### ART. 87

Chiunque usa violenza o minaccia ad un elettore, od alla sua famiglia, per costringerlo a firmare una dichiarazione di presentazione di candidatura o a votare in favore di determinate candidature, o ad astenersi dalla firma o dal voto, o con notizie da lui riconosciute false, o con raggiri od artifizii, ovvero con qualunque mezzo illecito, atto a diminuire la libertà degli elettori esercita pressioni per costringerli a firmare una dichiarazione di presentazione di candidatura o a votare in favore di determinate candidature, o ad astenersi dalla firma o dal voto, è punito con la pena della reclusione da sei mesi a cinque anni e con la multa da euro 309 a euro 2.065.

La pena è aumentata - e in ogni caso non sarà inferiore a tre anni - se la violenza, la minaccia o la pressione è fatta con armi, o da persona travisata, o da più persone riunite, o con scritto anonimo, o in modo simbolico o a nome di gruppi di persone, associazioni o comitati esistenti o supposti.

Se la violenza o la minaccia è fatta da più di cinque persone riunite, mediante uso di armi anche soltanto da parte di una di esse, ovvero da più di dieci persone, pur senza uso di armi, la pena è della reclusione da tre a quindici anni e della multa fino a euro 5.164.

31 - Si veda anche l'art. 3 della legge 10 agosto 1964, n. 663, che così dispone:

“Le norme previste dall'articolo 95 del testo unico 30 marzo 1957, n. 361, sono estese alle elezioni comunali e provinciali”.

L'art. 95 del D.P.R. 30 marzo 1957, n. 361 (*Approvazione del testo unico delle leggi recanti norme per la elezione della Camera dei deputati*), è così formulato:

“Chiunque, in nome proprio od anche per conto di terzi o di enti privati e pubblici, eccettuate per questi ultimi le ordinarie erogazioni di istituto, nella settimana che precede la elezione e nella giornata della elezione effettua elargizioni di denaro, generi commestibili, oggetti di vestiario o altri donativi, a qualsiasi titolo, è punito con la reclusione da tre a cinque anni e con la multa da 1.291 euro a 5.164 euro [anziché da lire 2.500.000 a lire 10.000.000]”.

32 - L'ammontare delle pene pecuniarie indicate nel testo degli articoli del presente Capo è stato aggiornato sulla base degli aumenti di pena stabiliti, da ultimo, dall'art. 113, commi primo e secondo, della legge 24 novembre 1981, n. 689. L'ammontare stesso delle pene pecuniarie deve intendersi ora tradotto in euro ai sensi e con le modalità dell'art. 51 del decreto legislativo 24 giugno 1998, n. 213 (*Disposizioni per l'introduzione dell'Euro nell'ordinamento nazionale ...*)

#### ART. 87-BIS

1. Chiunque nella dichiarazione autentificata di accettazione della candidatura espone fatti non conformi al vero è punito con la reclusione da sei mesi a tre anni.

#### ART. 88

Il pubblico ufficiale, l'incaricato di un pubblico servizio, l'esercente di un servizio di pubblica utilità, il ministro di qualsiasi culto, chiunque investito di un pubblico potere o funzione civile o militare, abusando delle proprie attribuzioni e nell'esercizio di esse, si adopera a costringere gli elettori a firmare una dichiarazione di presentazione di candidati od a vincolare i suffragi degli elettori a favore od in pregiudizio di determinate liste o di determinati candidati o ad indurli all'astensione, è punito con la reclusione da sei mesi a tre anni e con la multa da euro 309 a euro 2.065.

#### ART. 89

Salve le maggiori pene stabilite nell'art. 96 per i casi ivi previsti, coloro i quali, essendo designati all'ufficio di presidente, di scrutatore o di segretario, senza giustificato motivo rifiutano di assumerlo o non si trovino presenti all'atto dell'insediamento del seggio, incorrono nella multa da euro 206 a euro 516. Nella stessa sanzione incorrono i membri dell'Ufficio i quali senza giustificato motivo si allontanano prima che abbiano termine le operazioni elettorali.

Per i reati previsti dal presente articolo si procede con giudizio direttissimo.

#### ART. 90

Chiunque, con minacce o con atti di violenza, turba il regolare svolgimento delle adunanze elettorali, impedisce il libero esercizio del diritto di voto o in qualunque modo alteri il risultato della votazione, è punito con la reclusione da due a cinque anni e con la multa da euro 309 a euro 2.065.

Chiunque forma falsamente, in tutto o in parte, le schede o altri atti dal presente testo unico destinati alle operazioni elettorali o altera uno di tali atti veri, o sostituisce, sopprime o distrugge in tutto o in parte uno degli atti medesimi è punito con la reclusione da uno a sei anni. È punito con la stessa pena chiunque fa scientemente uso degli atti falsificati, alterati o sostituiti, anche se non ha concorso alla consumazione del fatto. Se il fatto è commesso da chi appartiene all'ufficio elettorale, la pena è della reclusione da due a otto anni e della multa da 1.000 euro a 2.000 euro.

#### ART. 91

Chiunque s'introduce armato nella sala delle elezioni o in quella dell'Ufficio centrale, ancorché sia elettore o membro dell'Ufficio, è tratto immediatamente in arresto ed è punito con la reclusione da un mese ad un anno. L'arma è confiscata.

Si procede con giudizio direttissimo.

#### ART. 92

Chiunque, senza averne diritto, durante le operazioni elettorali si introduce nella sala delle elezioni o in quella dell'Ufficio centrale, è punito con l'arresto fino a tre mesi e

con l'ammenda fino a euro 206.

Con la stessa pena è punito chi, nelle sale anzidette, con segni palesi di approvazione o disapprovazione, od altrimenti, cagiona disordine, se, richiamato all'ordine dal presidente, non obbedisca.

#### ART. 93

Chiunque, essendo privato o sospeso dall'esercizio del diritto elettorale, o assumendo il nome altrui, firma una dichiarazione di presentazione di candidatura o si presenta a dare il voto in una sezione elettorale o dà il voto in più sezioni elettorali, è punito con la reclusione fino a due anni e con la multa fino a euro 2.065.

Chiunque sottoscrive più di una dichiarazione di presentazione di candidatura è punito con la pena dell'ammenda da 200 euro a 1.000 euro.

#### ART. 94

Chi, nel corso delle operazioni elettorali e prima della chiusura definitiva del verbale, enuncia fraudolentemente come designati contrassegni di liste o nomi diversi da quelli che sono indicati nella scheda, o, incaricato di esprimere il voto per un elettore che non può farlo, lo esprime per una lista o per candidati diversi da quelli indicatigli, è punito con la reclusione da uno a sei anni e con la multa da euro 516 a euro 2.065.

#### ART. 95

Chiunque concorre all'ammissione al voto di chi non ne ha diritto, od alla esclusione di chi lo ha, o concorre a permettere ad un elettore non fisicamente impedito di farsi assistere da altri nella votazione, e il medico che a tale scopo abbia rilasciato un certificato non conforme al vero, sono puniti con la reclusione da sei mesi a due anni e con la multa fino a euro 1.032.

Se tali reati sono commessi da coloro che appartengono all'Ufficio elettorale, i colpevoli sono puniti con la reclusione fino a tre anni e con la multa fino a euro 2.065.

#### ART. 96

Chiunque, appartenendo all'Ufficio elettorale, con atti od omissioni contrari alla legge, rende impossibile il compimento delle operazioni elettorali, o cagiona la nullità della elezione, o ne altera il risultato, o si astiene dalla proclamazione dell'esito delle votazioni, è punito con la reclusione da tre a sette anni e con la multa da euro 1.032 a euro 2.065.

Chiunque, appartenendo all'ufficio elettorale, contravviene alle disposizioni degli articoli 63 e 68 è punito con la reclusione da tre a sei mesi.

Chiunque, appartenendo all'ufficio elettorale, impedisce la trasmissione, prescritta dalla legge, di liste, carte, pieghi ed urne, rifiutandone la consegna, od operandone il trafugamento, è punito con la reclusione da tre a sette anni e con la multa da euro 1.032 a euro 2.065. In tal casi il colpevole sarà immediatamente arrestato e giudicato dal Tribunale, con giudizio direttissimo.

Il segretario dell'Ufficio elettorale, che rifiuta di inscrivere od allegare nel processo verbale proteste o reclami di elettori, è punito con la reclusione da sei mesi a tre anni e con la multa fino a euro 2.065.

I rappresentanti delle liste dei candidati che impediscono il regolare procedimento delle operazioni elettorali, sono puniti con la reclusione da due a cinque anni e con la multa fino a euro 2.065.

#### ART. 97

Chiunque, al fine di votare senza averne diritto o di votare più di una volta, fa indebito uso del certificato elettorale, è punito con la reclusione da sei mesi a due anni e con la multa fino a euro 2.065.

Chiunque, al fine di impedire il libero esercizio del diritto elettorale, fa incetta di certificati elettorali, è punito con la reclusione da uno a tre anni e con la multa fino a euro 2.065.

#### ART. 98

Il presidente dell'Ufficio che trascura di staccare l'apposito tagliando dal certificato elettorale o di far entrare nella cabina l'elettore per la espressione del voto, o chiunque altro glielo impedisca, è punito con la reclusione da tre mesi ad un anno.

#### ART. 99

L'elettore che non riconsegna la scheda o la matita è punito con la sanzione amministrativa pecuniaria da euro 103 a euro 309.

[Con uguale ammenda viene punito il presidente che non distacca l'appendice della scheda]<sup>33</sup>.

#### ART. 100

Qualunque elettore può promuovere l'azione penale, costituendosi parte civile, per i reati contemplati negli articoli precedenti.

L'azione penale, per tutti i reati contemplati nel presente testo unico, si prescrive in due anni dalla data del verbale ultimo delle elezioni. Il corso della prescrizione è interrotto da qualsiasi atto processuale, ma l'effetto interruttivo dell'atto non può prolungare la durata dell'azione penale per un tempo che superi, nel complesso, la metà del termine stabilito per la prescrizione.

#### ART. 101

Ordinata un'inchiesta dal Consiglio comunale o dalla Giunta provinciale amministrativa, chi ne è incaricato ha diritto di citare testimoni.

Ai testimoni nelle inchieste ordinate come sopra sono applicabili le disposizioni del Codice penale sulla falsa testimonianza, sulla occultazione della verità e sul rifiuto di deporre in materia civile, salvo le maggiori pene, secondo il codice stesso, cadendo la falsa testimonianza o l'occultazione della verità, od il rifiuto, su materia punibile.

---

33- Il comma deve intendersi abrogato essendo stata abolita l'appendice sulle schede di votazione.

## ART. 102

Le condanne per reati elettorali, ove venga dal giudice applicata la pena della reclusione, producono sempre la sospensione dal diritto elettorale e da tutti i pubblici uffici.

Se la condanna colpisce il candidato, la privazione dal diritto elettorale e di eleggibilità è pronunciata per un tempo non minore di cinque né maggiore di dieci anni.

Il giudice può ordinare in ogni caso la pubblicazione della sentenza di condanna.

Resta sempre salva l'applicazione delle maggiori pene stabilite nel Codice penale, e in altre leggi, per i reati più gravi non previsti dal presente testo unico.

*Omissis*<sup>34</sup>

*Omissis*

---

34- La Corte Costituzionale ha dichiarato la illegittimità costituzionale dell'ultimo comma dell'art. 102 con la sentenza n. 121 del 23 luglio 1980. Tale comma dichiarava non applicabili ai reati elettorali le norme sulla sospensione condizionale della pena e sulla non menzione della condanna nel certificato del casellario giudiziale.



LEGGE 10 agosto 1964, n. 663

**Modificazioni alle norme per la elezione dei Consigli comunali di cui al testo unico approvato con decreto del Presidente della Repubblica 16 maggio 1960, n. 570, ed alle norme per la elezione dei Consigli provinciali di cui alle leggi 8 marzo 1951, n. 122, e 10 settembre 1960, n. 962**

*Omissis*

**ART. 3**

Le norme previste dall'art. 95 del testo unico 30 marzo 1957, n. 361<sup>1</sup>, sono estese alle elezioni comunali e provinciali.

---

1 - L'art. 95 del D.P.R. 30 marzo 1957, n. 361 (Approvazione del testo unico delle leggi recanti norme per la elezione della Camera dei deputati), è così formulato:

“Chiunque, in nome proprio od anche per conto di terzi o di enti privati e pubblici, eccettuate per questi ultimi le ordinarie erogazioni di istituto, nella settimana che precede la elezione e nella giornata della elezione effettua elargizioni di denaro, generi commestibili, oggetti di vestiario o altri donativi, a qualsiasi titolo, è punito con la reclusione da tre a cinque anni e con la multa da 1.291 euro a 5.164 euro [anziché da lire 2.500.000 a lire 10.000.000]”.

La misura di tale multa deve intendersi tradotta in euro ai sensi e con le modalità dell'art. 51 del decreto legislativo 24 giugno 1998, n. 213 (*Disposizioni per l'introduzione dell'Euro nell'ordinamento nazionale ...*).





**Testo unico delle leggi per la disciplina dell'elettorato attivo e per la tenuta e la revisione delle liste elettorali <sup>1</sup>**

**ART. 1**

Sono elettori i cittadini italiani che abbiano compiuto il diciottesimo anno di età e non si trovino in alcuna delle condizioni previste dagli articoli 2 e 3.

*Omissis*

**ART. 32-BIS**

Decorso il termine di cui al quarto comma dell'articolo 32 relativo alle iscrizioni previste al numero 5) dell'articolo stesso, la commissione elettorale circondariale dispone l'ammissione al voto esclusivamente a domanda dell'interessato. Le richieste del sindaco intese ad acquisire le certificazioni necessarie presso il casellario giudiziale e presso l'autorità provinciale di pubblica sicurezza sono fatte per telegrafo e i documenti richiesti devono pervenire al sindaco entro 48 ore dalla richiesta.

Nel caso in cui la domanda debba essere accolta, il sindaco fa notificare all'elettore una attestazione di ammissione al voto nella quale è indicata la sezione elettorale presso la quale è assegnato, secondo i criteri di cui all'articolo 36.

Dell'ammissione al voto è data notizia al presidente del seggio, il quale ammette al voto l'elettore previa esibizione dell'attestazione di cui al comma precedente, in sostituzione del certificato elettorale.

Le variazioni alle liste elettorali conseguenti alle determinazioni di cui al presente articolo sono eseguite entro il mese successivo a quello in cui ha avuto luogo la consultazione.

**ART. 32-TER**

1. Qualora, successivamente alla data di pubblicazione del manifesto di convocazione dei comizi elettorali, pervenga al comune provvedimento, dal quale risulti la perdita del diritto elettorale per uno dei motivi indicati ai numeri 2) e 3) del primo comma dell'articolo 32, il sindaco fa notificare all'elettore una comunicazione indicante il motivo per il quale l'elettore stesso non è ammesso al voto, disponendo, nel contempo, il ritiro del certificato elettorale, se già consegnato.

2. Copia della comunicazione di cui al comma 1 è consegnata al presidente del seggio il quale ne prende nota, nelle liste della sezione accanto al nome dell'elettore.

3. Le variazioni alle liste elettorali conseguenti alle determinazioni di cui al comma 1 sono eseguite entro il mese successivo a quello in cui ha avuto luogo la consultazione.

*Omissis*

1 - Ai sensi dell'art. 14 del D.P.R. n. 299/2000, ogni riferimento al certificato elettorale, contenuto negli articoli 32-bis e 32-ter del D.P.R. n. 223/1967, deve intendersi sostituito dal riferimento alla tessera elettorale.



**Norme per la elezione dei consigli regionali delle regioni a statuto normale**

*Omissis*

**TITOLO V  
Disposizioni finali**

**ART. 20<sup>1</sup>**

*Svolgimento contemporaneo delle elezioni regionali e delle elezioni del Senato e della Camera o delle elezioni provinciali e comunali*

Nel caso la elezione del Consiglio regionale delle regioni a statuto normale abbia luogo contemporaneamente alle elezioni dei consigli provinciali e dei consigli comunali, lo svolgimento delle operazioni elettorali è regolato dalle disposizioni seguenti:

1) l'elettore, dopo che è stata riconosciuta la sua identità personale, ritira dal presidente del seggio le schede, che devono essere di colore diverso, relative a ciascuna delle elezioni alle quali deve partecipare e, dopo avere espresso il voto, le riconsegna contemporaneamente al presidente stesso, il quale le pone nelle rispettive urne;

2) il presidente procede alle operazioni di scrutinio, dando la precedenza a quelle per la elezione del Consiglio regionale.

Terminate le operazioni di scrutinio per tale elezione, il presidente:

a) provvede al recapito dei due esemplari del relativo verbale;

b) rinvia alle ore 14 del lunedì lo spoglio dei voti per le altre elezioni e, dopo aver provveduto a sigillare le urne contenenti le schede votate ed a chiudere e sigillare il plico contenente tutte le carte, i verbali ed il timbro della sezione, scioglie l'adunanza e provvede alla chiusura ed alla custodia della sala della votazione;

c) alle ore 14 del lunedì il presidente, ricostituito l'ufficio e constatata l'integrità dei mezzi precauzionali apposti agli accessi della sala e dei sigilli delle urne e del plico, riprende le operazioni di scrutinio, dando la precedenza a quelle per la elezione del consiglio provinciale. Tali operazioni devono svolgersi senza interruzioni ed essere ultimate entro le ore 24, se lo scrutinio riguarda una sola elezione, o entro le ore 10 del martedì, se lo scrutinio riguarda le elezioni provinciali e quelle comunali; se lo scrutinio non è compiuto entro i predetti termini, si osservano, in quanto applicabili, le disposizioni dell'art. 73 del testo unico delle leggi per l'elezione della Camera dei deputati 30 marzo 1957, n. 361 .

*Omissis*

*Omissis*

1 - Il presente articolo è stato modificato, al secondo comma, lettere b) e c), dall'art.1, comma 399, secondo periodo, della legge n. 147/2013.



## Riduzione dei termini e semplificazione del procedimento elettorale

*Omissis*

### ART. 8

I detenuti aventi diritto al voto sono ammessi a votare con le modalità di cui al successivo articolo 9 nel luogo di detenzione.

A tale effetto gli interessati devono far pervenire non oltre il terzo giorno antecedente la data della votazione al sindaco del comune, nelle cui liste elettorali sono iscritti, una dichiarazione attestante la volontà di esprimere il voto nel luogo di detenzione. La dichiarazione, che deve espressamente indicare il numero della sezione alla quale l'elettore è assegnato [e il suo numero di iscrizione nella lista elettorale di sezione]<sup>1</sup>, risultanti dal certificato elettorale<sup>2</sup>, deve recare in calce l'attestazione del direttore dell'istituto comprovante la detenzione dell'elettore, ed è inoltrata al comune di destinazione per il tramite del direttore stesso.

Il sindaco, appena ricevuta la dichiarazione, provvede:

a) ad includere i nomi dei richiedenti in appositi elenchi distinti per sezioni; gli elenchi sono consegnati, all'atto della costituzione del seggio, al presidente di ciascuna sezione, il quale provvede subito a prenderne nota sulla lista elettorale sezionale;

b) a rilasciare immediatamente, ai richiedenti, anche per telegramma, un'attestazione dell'avvenuta inclusione negli elenchi previsti dalla lettera a).

*Abrogato*<sup>3</sup>

### ART. 9.

Per le sezioni elettorali, nella cui circoscrizione esistono ospedali e case di cura con almeno 100 e fino a 199 posti letto o luoghi di detenzione e di custodia preventiva, il voto degli elettori ivi esistenti viene raccolto, durante le ore in cui è aperta la votazione, da uno speciale seggio, composto da un presidente e da due scrutatori, nominati con le modalità stabilite per tali nomine.

La costituzione di tale seggio speciale deve essere effettuata il giorno che precede le elezioni contemporaneamente all'insediamento dell'ufficio elettorale di sezione.

Uno degli scrutatori assume le funzioni di segretario del seggio.

1 - La necessità di inserire nella dichiarazione anche il numero di iscrizione nella lista sezionale deve ritenersi non più attuale, poiché il D.P.R. n. 299/2000 non prevede l'indicazione di tale numero all'interno della tessera elettorale.

2 - Ai sensi dell'art. 14 del D.P.R. n. 299/2000, il riferimento al "certificato elettorale" deve intendersi sostituito dal riferimento alla "tessera elettorale".

3 - L'ultimo comma dell'art. 8 è stato abrogato dall'art. 13 del D.P.R. n. 299/2000, che l'ha sostituito con la seguente norma regolamentare: "1. I detenuti possono votare esclusivamente previa esibizione, oltre che della tessera elettorale, anche dell'attestazione di cui all'articolo 8, terzo comma, lettera b), della legge 23 aprile 1976, n. 136, che, a cura del presidente del seggio speciale, è ritirata ed allegata al registro contenente i numeri delle tessere elettorali dei votanti".

Alle operazioni possono assistere i rappresentanti di lista o dei gruppi di candidati, designati presso la sezione elettorale, che ne facciano richiesta.

Il presidente cura che sia rispettata la libertà e la segretezza del voto.

Dei nominativi degli elettori viene presa nota in apposita lista aggiunta da allegare a quella della sezione.

I compiti del seggio, costituito a norma del presente articolo, sono limitati esclusivamente alla raccolta del voto dei degenti e dei detenuti e cessano appena le schede votate, raccolte in plichi separati in caso di più elezioni, vengono portate alla sezione elettorale per essere immesse immediatamente nell'urna o nelle urne destinate alla votazione, previo riscontro del loro numero con quello degli elettori che sono stati iscritti nell'apposita lista.

Alla sostituzione del presidente e degli scrutatori eventualmente assenti o impediti, si procede con le modalità stabilite per la sostituzione del presidente e dei componenti dei seggi normali.

Le disposizioni di cui al presente articolo si applicano anche per le sezioni ospedaliere per la raccolta del voto dei ricoverati che a giudizio della direzione sanitaria non possono accedere alla cabina.

Negli ospedali e case di cura con meno di 100 posti letto, il voto degli elettori ivi ricoverati viene raccolto con le modalità previste dall'articolo 53 del decreto del Presidente della Repubblica 30 marzo 1957, n. 361<sup>4</sup>.

Qualora in un luogo di detenzione i detenuti aventi diritto al voto siano più di cinquecento, la commissione elettorale circondariale, su proposta del sindaco, entro il secondo giorno antecedente la votazione, ripartisce i detenuti stessi, ai fini della raccolta del voto con lo speciale seggio previsto nel presente articolo, tra la sezione nella cui circoscrizione ha sede il luogo di detenzione ed una sezione contigua.

*Omissis*

---

4 - Si riporta l'art. 53 del D.P.R. n. 361/1957:

“Negli ospedali e case di cura minori, il voto degli elettori ivi ricoverati viene raccolto, durante le ore in cui è aperta la votazione, dal presidente della sezione elettorale nella cui circoscrizione è posto il luogo di cura, con l'assistenza di uno degli scrutatori del seggio, designato dalla sorte, e del segretario ed alla presenza dei rappresentanti di lista, se sono stati designati, che ne facciano richiesta. Il presidente cura che sia rispettata la libertà e la segretezza del voto.

“Dei nominativi di tali elettori viene presa nota, con le modalità di cui all'articolo precedente, dal presidente in apposita lista aggiunta da allegare a quella della sezione.

“Le schede votate sono raccolte e custodite dal presidente in un plico, o in due plichi distinti nel caso di elezioni della Camera dei deputati e del Senato contemporanee, e sono immediatamente portate alla sezione elettorale ed immesse nell'urna o nelle urne destinate alle votazioni, previo riscontro del loro numero con quello degli elettori che sono stati iscritti nell'apposita lista”.

**Modificazioni ed integrazioni alle disposizioni di legge relative al procedimento elettorale per le elezioni politiche, regionali, provinciali e comunali nonché norme per il rinvio delle elezioni per la rinnovazione dei consigli comunali nei comuni nei quali si vota col sistema maggioritario il cui quinquennio di carica scade il 12 giugno 1976**

**ART. 1**

Alle disposizioni di legge per l'elezione dei consigli regionali delle regioni a statuto normale, dei consigli provinciali e dei consigli comunali sono apportate le seguenti modifiche ed integrazioni:

*omissis*

d) i detenuti aventi diritto al voto sono ammessi a votare, con le modalità previste dagli artt. 8 e 9 della legge 23 aprile 1976, n. 136, per le elezioni regionali, provinciali e comunali, sempre che gli stessi siano elettori, rispettivamente, della regione, della provincia e del comune;

e) le modalità indicate dall'art. 9 della legge 23 aprile 1976, n. 136, si applicano anche per l'ammissione al voto dei degenti in ospedali e case di cura, in occasione di elezioni regionali, provinciali e comunali;

f) per le elezioni regionali e provinciali, gli elettori di cui agli articoli 49 e 50<sup>1</sup> del testo unico 30 marzo 1957, n. 361 possono esercitare il diritto di voto, secondo le modalità di cui ai predetti articoli, nel comune ove si trovano, sempre che gli stessi siano elettori di un comune della regione o della provincia.

**ART. 2**

In caso di contemporaneo svolgimento delle elezioni politiche con quelle per la rinnovazione dei consigli regionali, dei consigli provinciali e dei consigli comunali, si osservano le seguenti norme:

*abrogato*

b) per la costituzione dell'ufficio elettorale di sezione si applicano le norme del testo unico 30 marzo 1957, n. 361;

c) il seggio, dopo che siano state ultimate le operazioni di riscontro dei votanti per tutte le consultazioni che hanno avuto luogo, procede alla formazione dei plichi contenenti gli atti relativi a tali operazioni nonché le schede avanzate.

I plichi devono essere rimessi contemporaneamente, prima che abbiano inizio le operazioni di scrutinio, per il tramite del comune al pretore del mandamento che ne rilascia ricevuta.

\* - Convertito, con modificazioni, nella legge 14 maggio 1976, n. 161.

1 - Gli elettori di cui agli artt. 49 e 50 del testo unico 30 marzo 1957, n. 361 sono, rispettivamente, i militari delle Forze armate nonché gli appartenenti a corpi organizzati militarmente per il servizio dello Stato, alle Forze di polizia ed al Corpo nazionale dei Vigili del fuoco (art. 49) e i naviganti, marittimi e aviatori, fuori residenza per motivi di imbarco (art. 50).



Effettuate le anzidette operazioni, il seggio dà inizio alle operazioni di scrutinio, eseguendo nell'ordine prima lo scrutinio per il Senato e poi quello per la Camera.

Lo scrutinio per le elezioni dei consigli regionali, dei consigli provinciali e dei consigli comunali viene rinviato alle ore 14 del lunedì successivo alla votazione, dando la precedenza allo spoglio delle schede per le elezioni regionali e poi di quelle per le elezioni provinciali;

*omissis*

*Omissis*

## Determinazione degli onorari dei componenti gli uffici elettorali e delle caratteristiche delle schede e delle urne per la votazione

### ART. 1<sup>1</sup>

1. In occasione di tutte le consultazioni elettorali, con esclusione di quelle per l'elezione dei rappresentanti dell'Italia al Parlamento europeo, al presidente dell'ufficio elettorale di sezione è corrisposto, dal comune nel quale l'ufficio ha sede, un onorario fisso forfettario di euro 150, oltre al trattamento di missione, se dovuto, nella misura corrispondente a quella che spetta ai dirigenti dell'amministrazione statale.

2. A ciascuno degli scrutatori ed al segretario dell'ufficio elettorale di sezione, il comune nel quale ha sede l'ufficio elettorale deve corrispondere un onorario fisso forfettario di euro 120.

3. Per ogni elezione da effettuare contemporaneamente alla prima e sino alla quinta, gli onorari di cui ai commi 1 e 2 sono maggiorati, rispettivamente, di euro 37 e di euro 25. In caso di contemporanea effettuazione di più consultazioni elettorali o referendarie ai componenti degli uffici elettorali di sezione possono riconoscersi fino a un massimo di quattro maggiorazioni.

4. Al presidente ed ai componenti del seggio speciale di cui all'art. 9 della legge 23 aprile 1976, n. 136, spetta un onorario fisso forfettario, quale che sia il numero delle consultazioni che hanno luogo nei medesimi giorni, rispettivamente, di euro 90 e di euro 61.

*Omissis*

### ART. 2<sup>2</sup>

1. Per l'elezione del sindaco e del consiglio comunale, sempreché il comune abbia più di una sezione elettorale, è corrisposto un onorario giornaliero, al lordo delle ritenute di legge, di lire 80.000 [ora, euro 41,32] a ciascun componente ed al segretario dell'adunanza dei presidenti di seggio, di cui all'articolo 67 del testo unico approvato con decreto del Presidente della Repubblica 16 maggio 1960, n. 570, nonché a ciascun componente, escluso il presidente, ed al segretario dell'ufficio centrale, di cui all'articolo 71 del citato testo unico, a titolo di retribuzione, per ogni giorno di effettiva partecipazione ai lavori demandati dalla legge ai due consessi.

2. Per l'elezione dei consigli circoscrizionali è corrisposto un onorario giornaliero, al lordo delle ritenute di legge, di lire 80.000 [ora, euro 41,32] a ciascun componente, escluso il presidente, ed al segretario dell'ufficio centrale, a titolo di retribuzione per ogni giorno di effettiva partecipazione ai lavori.

---

1 - A norma dell'art. 9, comma 2, della legge 21 marzo 1990, n. 53 "gli onorari dei componenti gli uffici elettorali di cui alla legge 13 marzo 1980, n. 70, costituiscono rimborso spese fisso forfettario non assoggettabile a ritenute o imposte e non concorrenti alla formazione della base imponibile ai fini fiscali".

2 - Gli importi originari in lire stabiliti dal presente articolo devono intendersi ora espressi in euro, con le regole di arrotondamento definite dagli artt. 4 e 5 del regolamento del Consiglio dell'Unione europea n. 1103/97 del 17 giugno 1997 e sulla base del tasso di conversione successivamente fissato, anche in relazione al disposto dell'art. 4 del decreto legislativo 24 giugno 1998, n. 213 (*Disposizioni per l'introduzione dell'Euro nell'ordinamento nazionale ...*).

3. Ai presidenti degli uffici centrali di cui ai commi 1 e 2 spettano un onorario giornaliero, al lordo delle ritenute di legge, di lire 120.000 [ora, euro 61,97] e, se dovuto, il trattamento di missione previsto all'articolo 1.

4. Ai segretari degli uffici centrali è, inoltre, corrisposto, se dovuto, il trattamento di missione inerente alla qualifica rivestita.

*Omissis*

#### ART. 4

Le indennità di trasferta previste nella presente legge non sono dovute, oltre che nei casi previsti dalle leggi relative al trattamento economico di missione e di trasferimento dei dirigenti statali, quando le funzioni sono svolte nell'ambito del comune di residenza anagrafica dell'incaricato.

Le persone inviate in missione per gli incarichi previsti nella presente legge sono esentate dall'obbligo del rientro giornaliero in sede, disposto per le missioni dei dirigenti statali.

Esse sono altresì autorizzate all'uso del mezzo proprio, restando esclusa l'Amministrazione da qualsiasi responsabilità circa l'uso del mezzo stesso.

I titoli di spesa per gli onorari giornalieri previsti nella presente legge devono essere corredati da estratti dei verbali relativi alle singole riunioni.

#### ART. 5

Ai componenti dei seggi che siano lavoratori dipendenti e che possedendo solo il proprio reddito di lavoro non sono tenuti a presentare, a norma dell'articolo 1, lettera d), del decreto del Presidente della Repubblica 29 settembre 1973, n. 600, la dichiarazione dei redditi, è consentito di comunicare l'ammontare dei compensi riscossi per le funzioni elettorali e della relativa ritenuta operata, al proprio datore di lavoro, affinché questi ne tenga conto in sede di conguaglio di fine d'anno.

*Omissis*

## Estensione della norma dell'articolo 119 del testo unico approvato con decreto del Presidente della Repubblica 30 marzo 1957, n. 361, alle elezioni comunali, provinciali e regionali

### ART. 1

Le norme di cui all'articolo 119 del decreto del Presidente della Repubblica 30 marzo 1957, n. 361<sup>1</sup>, si applicano anche in occasione delle elezioni comunali, provinciali e regionali.

### ART. 2

Le somme corrisposte in base alla norma dell'articolo 119 del decreto del Presidente della Repubblica 30 marzo 1957, n. 361, così come modificato dal precedente articolo, sono detraibili, da parte del datore di lavoro, dall'imponibile complessivo determinato ai fini delle imposte sul reddito.

*Omissis*

---

1 - L'art. 119 del D.P.R. n. 361/1957 recita:

“1. In occasione di tutte le consultazioni elettorali disciplinate da leggi della Repubblica o delle regioni, coloro che adempiono funzioni presso gli uffici elettorali, ivi compresi i rappresentanti dei candidati nei collegi uninominali e di lista o di gruppo di candidati nonché, in occasione di referendum, i rappresentanti dei partiti o gruppi politici e dei promotori del referendum, hanno diritto ad assentarsi dal lavoro per tutto il periodo corrispondente alla durata delle relative operazioni.

2. I giorni di assenza dal lavoro compresi nel periodo di cui al comma 1 sono considerati, a tutti gli effetti, giorni di attività lavorativa.

Ai sensi dell'art. 1, comma 1, della legge 29 gennaio 1992, n. 69 (*Interpretazione autentica del comma 2 dell'articolo 119 del testo unico delle leggi recanti norme per la elezione della Camera dei deputati, approvato con decreto del Presidente della Repubblica 30 marzo 1957, n. 361, in materia di trattamento dei lavoratori investiti di funzioni presso i seggi elettorali*), tale ultimo comma deve essere inteso nel senso che i lavoratori, di cui al comma 1 dello stesso art. 119 hanno diritto al pagamento di specifiche quote retributive, in aggiunta all'ordinaria retribuzione mensile, ovvero a riposi compensativi, per i giorni festivi o non lavorativi, eventualmente compresi nel periodo di svolgimento delle operazioni elettorali.



**Norme per l'istituzione dell'albo e per il sorteggio delle persone idonee all'ufficio di scrutatore di seggio elettorale e modifica dell'articolo 53 del testo unico delle leggi per la composizione e la elezione degli organi delle amministrazioni comunali, approvato con decreto del Presidente della Repubblica 16 maggio 1960, n. 570**

**ART. 1**

1. In ogni comune della Repubblica è tenuto un unico albo delle persone idonee all'ufficio di scrutatore di seggio elettorale comprendente i nominativi degli elettori che presentano apposita domanda secondo i termini e le modalità indicati dagli articoli seguenti.

2. La inclusione nell'albo di cui al comma 1 è subordinata al possesso dei seguenti requisiti:

- a) essere elettore del comune;
- b) avere assolto gli obblighi scolastici.

**ART. 2**

1. Nei comuni con più di duecento sezioni elettorali l'albo è articolato in più settori, che raggruppano sezioni territorialmente contigue, assicurando una eguale ripartizione del numero degli iscritti in ciascun settore.

**ART. 3**

1. Entro il mese di ottobre di ogni anno, il sindaco, con manifesto da affiggere nell'albo pretorio del comune ed in altri luoghi pubblici, invita gli elettori che desiderano essere inseriti nell'albo a farne apposita domanda entro il mese di novembre.

2. Le domande vengono trasmesse alla commissione elettorale comunale, la quale, accertato che i richiedenti sono in possesso dei requisiti di cui all'articolo 1 della presente legge e non si trovano nelle condizioni di cui all'articolo 38 del testo unico delle leggi recanti norme per la elezione della Camera dei deputati, approvato con decreto del Presidente della Repubblica 30 marzo 1957, n. 361, ed all'articolo 23 del testo unico delle leggi per la composizione e la elezione degli organi delle amministrazioni comunali, approvato con decreto del Presidente della Repubblica 16 maggio 1960, n. 570, li inserisce nell'albo, escludendo sia coloro che, chiamati a svolgere le funzioni di scrutatore, non si sono presentati senza giustificato motivo, sia coloro che sono stati condannati, anche con sentenza non definitiva, per i reati previsti dall'articolo 96 del citato testo unico approvato con decreto del Presidente della Repubblica 16 maggio 1960, n. 570, e dall'articolo 104, secondo comma, del citato testo unico approvato con decreto del Presidente della Repubblica 30 marzo 1957, n. 361.

3. A coloro che non siano stati inclusi nell'albo, il sindaco notifica per iscritto la decisione della commissione elettorale comunale, indicandone i motivi.

4. Entro il 15 gennaio di ciascun anno, l'albo formato ai sensi dei commi 1 e 2 è depositato nella segreteria del comune per la durata di giorni quindici ed ogni cittadino del comune ha diritto di prenderne visione.

5. Il sindaco dà avviso del deposito dell'albo nella segreteria del comune con pubblico manifesto con il quale invita gli elettori del comune che intendono proporre ricorso avverso la denegata iscrizione, oppure avverso la indebita iscrizione nell'albo, a presentarlo alla commissione elettorale circondariale entro dieci giorni dalla scadenza del termine di cui al comma 4.

6. Il ricorrente che impugna un'iscrizione deve dimostrare di aver fatto eseguire, entro i cinque giorni successivi alla presentazione, la notificazione del ricorso alla parte interessata, la quale può, entro cinque giorni dall'avvenuta notificazione, presentare un controricorso alla stessa commissione elettorale circondariale.

#### Art. 4

1. La commissione elettorale circondariale, scaduti i termini di cui al comma 6 dell'articolo 3, decide inappellabilmente sui ricorsi presentati entro il mese di febbraio.

2. Le determinazioni adottate dalla commissione elettorale circondariale sono immediatamente comunicate alla commissione elettorale comunale per i conseguenti adempimenti. Le decisioni sui ricorsi sono subito notificate agli interessati a cura del sindaco.

#### ART. 5

1. L'albo formato a norma dei precedenti articoli viene aggiornato periodicamente.

2. A tali fini la commissione elettorale comunale, nel mese di gennaio di ogni anno, dispone la cancellazione dall'albo di coloro che hanno perso i requisiti stabiliti nella presente legge e di coloro che, chiamati a svolgere le funzioni di scrutatore, non si sono presentati senza giustificato motivo, nonché di coloro che sono stati condannati, anche con sentenza non definitiva, per i reati previsti e disciplinati dall'articolo 96 del testo unico delle leggi per la composizione e la elezione degli organi delle amministrazioni comunali, approvato con decreto del Presidente della Repubblica 16 maggio 1960, n. 570, e dell'articolo 104, secondo comma, del testo unico delle leggi recanti norme per la elezione della Camera dei deputati, approvato con decreto del Presidente della Repubblica 30 marzo 1957, n. 361.

3. In tale sede vengono, altresì, cancellati dall'albo gli iscritti che, avendo svolto le funzioni di scrutatore in precedenti consultazioni elettorali, abbiano chiesto, entro il mese di dicembre, con apposita istanza diretta alla commissione elettorale comunale, di essere cancellati dall'albo per gravi, giustificati e comprovati motivi.

4. Compiute le operazioni di cui ai commi precedenti, la Commissione elettorale comunale provvede, con le modalità di cui all'articolo 6, alla sostituzione delle persone cancellate. Della nomina così effettuata è data comunicazione agli interessati con invito ad esprimere per iscritto il loro gradimento per l'incarico di scrutatore entro quindici giorni dalla ricezione della notizia.

5. Fatte salve le disposizioni dell'articolo 3, commi 4, 5, 6 e 7, e dell'articolo 4, è ammesso ricorso, da parte dei diretti interessati, anche per le cancellazioni dall'albo.

## ART. 5-BIS

*Abrogato*

## ART. 6

1. Tra il venticinquesimo e il ventesimo giorno antecedenti la data stabilita per la votazione, la Commissione elettorale comunale di cui all'articolo 4-bis del testo unico di cui al decreto del Presidente della Repubblica 20 marzo 1967, n. 223, e successive modificazioni, in pubblica adunanza, preannunziata due giorni prima con manifesto affisso nell'albo pretorio del comune, alla presenza dei rappresentanti di lista della prima sezione del comune, se designati, procede:

a) alla nomina degli scrutatori, per ogni sezione elettorale del comune, scegliendoli tra i nominativi compresi nell'albo degli scrutatori in numero pari a quello occorrente;

b) alla formazione di una graduatoria di ulteriori nominativi, compresi nel predetto albo, per sostituire gli scrutatori nominati a norma della lettera a) in caso di eventuale rinuncia o impedimento; qualora la successione degli scrutatori nella graduatoria non sia determinata all'unanimità dai componenti la Commissione elettorale, alla formazione della graduatoria si procede tramite sorteggio;

c) alla nomina degli ulteriori scrutatori, scegliendoli fra gli iscritti nelle liste elettorali del comune stesso, qualora il numero dei nominativi compresi nell'albo degli scrutatori non sia sufficiente per gli adempimenti di cui alle lettere a) e b).

2. Alle nomine di cui alle lettere a), b) e c) del comma 1 si procede all'unanimità. Qualora la nomina non sia fatta all'unanimità, ciascun membro della Commissione elettorale vota per un nome e sono proclamati eletti coloro che hanno ottenuto il maggior numero di voti. A parità di voti è proclamato eletto il più anziano di età.

3. Il sindaco o il commissario, nel più breve tempo, e comunque non oltre il quindicesimo giorno precedente le elezioni, notifica agli scrutatori l'avvenuta nomina. L'eventuale grave impedimento ad assolvere l'incarico deve essere comunicato, entro quarantotto ore dalla notifica della nomina, al sindaco o al commissario che provvede a sostituire i soggetti impediti con gli elettori compresi nella graduatoria di cui alla lettera b) del comma 1.

4. La nomina è notificata agli interessati non oltre il terzo giorno precedente le elezioni.

*Omissis*





## Misure urgenti atte a garantire maggiore efficienza al procedimento elettorale

### ART. 1

1. Presso la cancelleria di ciascuna corte di appello è istituito, entro trenta giorni dalla data di entrata in vigore della presente legge, l'albo delle persone idonee all'ufficio di presidente di seggio elettorale.

2. La prima iscrizione nel predetto albo è disposta, d'ufficio, dal presidente della corte d'appello, che vi inserisce i nominativi degli elettori appartenenti alle particolari categorie elencate nel primo comma dell'articolo 35 del testo unico delle leggi recanti norme per la elezione della Camera dei deputati, approvato con decreto del Presidente della Repubblica 30 marzo 1957, n. 361, di seguito denominato testo unico n. 361 del 1957, e nel secondo comma dell'articolo 20 del testo unico delle leggi per la composizione e la elezione degli organi delle amministrazioni comunali, approvato con decreto del Presidente della Repubblica 16 maggio 1960, n. 570, di seguito denominato testo unico n. 570 del 1960, nonché, per ciascun comune, i nomi degli iscritti negli elenchi di cui al terzo comma del citato articolo 35 ed al quarto comma del citato articolo 20.

3. Le iscrizioni nell'albo sono subordinate al possesso del titolo di studio non inferiore al diploma di istruzione secondaria di secondo grado.

4. Il presidente della corte d'appello nel mese di gennaio di ogni anno dispone la cancellazione dall'albo:

- a) di coloro che non hanno i requisiti stabiliti dalla legge;
- b) di coloro che, chiamati a svolgere le funzioni di presidente di seggio elettorale, non le abbiano svolte senza giustificato motivo;
- c) di coloro che hanno presieduto seggi le cui operazioni sono state annullate con decisione del giudice amministrativo anche non definitiva;
- d) di coloro che sono stati condannati, anche con sentenza non definitiva, per i reati previsti e disciplinati nel titolo VII del testo unico n. 361 del 1957 e nel capo IX del testo unico n. 570 del 1960;
- e) di coloro che, sulla base di segnalazione effettuata dai presidenti degli uffici immediatamente sovraordinati agli uffici elettorali di sezione, e comunque denominati, si sono resi responsabili di gravi inadempienze.

5. Le operazioni di cancellazione dall'albo sono comunicate, in estratto, dal presidente della corte d'appello ai sindaci relativamente ai nominativi cancellati che siano stati da loro stessi in precedenza segnalati, perché, sentita la commissione elettorale comunale, proponcano, per la iscrizione nell'albo, entro il mese di febbraio di ogni anno ed in numero doppio rispetto a quello dei depennati, i nomi di cittadini elettori del comune quivi abitualmente dimoranti, con esclusione di quelli compresi in una delle categorie indicate nell'articolo 38 del testo unico n. 361 del 1957 e nell'articolo 23 del testo unico n. 570 del 1960, che siano in possesso del titolo di studio previsto dal comma 3. Nella proposta dovranno essere precisati i nominativi di coloro che abbiano manifestato con dichiarazione scritta gradimento per l'incarico di presidente di seggio elettorale.

6. Analoghe comunicazioni sono effettuate dal presidente della corte d'appello nei confronti dei presidenti degli ordini professionali relativamente ai nominativi cancellati che siano stati dagli stessi in precedenza segnalati, perché propongano, per l'iscrizione nell'albo, entro il mese di febbraio di ogni anno ed in numero doppio rispetto a quello dei depennati, i nominativi dei professionisti che abbiano manifestato con dichiarazione scritta gradimento per l'incarico di presidente di seggio elettorale, con esclusione di quelli compresi in una delle categorie indicate nell'articolo 38 del testo unico n. 361 del 1957 e nell'articolo 23 del testo unico n. 570 del 1960 .

7. Ai fini dell'aggiornamento periodico dell'albo, i cittadini iscritti nelle liste elettorali del comune, in possesso dei requisiti di idoneità, possono chiedere, entro il mese di ottobre di ogni anno, di essere inseriti nell'albo delle persone idonee all'ufficio di presidente di seggio elettorale presentando domanda scritta al sindaco, nella quale devono indicare data di nascita, titolo di studio, residenza, professione, arte o mestiere.

8. Il sindaco, sentita la commissione elettorale comunale, accertato che i richiedenti sono in possesso dei requisiti di idoneità e che non rientrano nelle categorie indicate dall'articolo 38 del testo unico n. 361 del 1957 e dall'articolo 23 del testo unico n. 570 del 1960 , comunica i nominativi alla cancelleria della corte d'appello.

9. Ai fini dell'aggiornamento periodico previsto dai commi 5, 6 e 7, l'iscrizione nell'albo è disposta secondo i criteri indicati ai commi 2 e 3 dal presidente della corte d'appello accordando la precedenza a coloro che hanno manifestato gradimento o formulato domanda per l'incarico di presidente di seggio elettorale.

## ART. 2

1. Il presidente di seggio, prima dell'insediamento dell'ufficio elettorale, sceglie il segretario fra gli iscritti nelle liste elettorali del comune in possesso di titolo di studio non inferiore al diploma di istituto di istruzione secondaria di secondo grado.

*Omissis*

## ART. 9

*Omissis*

2. Gli onorari dei componenti gli uffici elettorali di cui alla legge 13 marzo 1980, n. 70 , costituiscono rimborso spese fisso forfettario non assoggettabile a ritenute o imposte e non concorrono alla formazione della base imponibile ai fini fiscali.

*Omissis*

## ART.14

1. Sono competenti ad eseguire le autenticazioni che non siano attribuite esclusivamente ai notai e che siano previste dalla legge 6 febbraio 1948, n. 29 , dalla legge 8 marzo 1951, n. 122 , dal testo unico delle leggi recanti norme per la elezione alla Camera dei deputati, approvato con decreto del Presidente della Repubblica 30 marzo 1957, n. 361 , e successive modificazioni, dal testo unico delle leggi per la composizione e la elezione degli organi delle amministrazioni comunali, approvato con decreto del Presidente della Repubblica 16 maggio 1960, n. 570 , e successive modificazioni, dalla legge 17 febbraio 1968, n. 108 , dal decreto-legge 3 maggio 1976, n. 161 , convertito, con modificazioni, dalla legge 14 maggio 1976, n. 240, dalla legge 24 gennaio 1979, n. 18 , e successive modificazioni, e dalla legge 25 maggio 1970, n. 352, e successive modificazioni, i notai, i giudici di pace, i cancellieri e i collaboratori delle cancellerie delle Corti di appello, dei tribunali e [delle preture]<sup>1</sup>, i segretari delle procure della Repubblica, i presidenti delle province, i sindaci, gli assessori comunali e provinciali, i presidenti dei consigli comunali e provinciali, i presidenti e i vice presidenti dei consigli circoscrizionali, i segretari comunali e provinciali e i funzionari incaricati dal sindaco e dal presidente della provincia. Sono altresì competenti ad eseguire le autenticazioni di cui al presente comma i consiglieri provinciali e i consiglieri comunali che comunichino la propria disponibilità, rispettivamente, al presidente della provincia e al sindaco.

2. L'autenticazione deve essere compiuta con le modalità di cui al secondo e al terzo comma dell'articolo 20 della legge 4 gennaio 1968, n. 15<sup>2</sup>.

3. Le sottoscrizioni e le relative autenticazioni sono nulle se anteriori al centottantesimo giorno precedente il termine fissato per la presentazione delle candidature.

---

1 - Ora, tribunali (o sezioni distaccate dei tribunali), a seguito dell'entrata in vigore del decreto legislativo 19 febbraio 1998, n. 51 (*Norme in materia di istituzione del giudice unico di primo grado*).

2 - Ora, art. 21, comma 2, del D.P.R. 28 dicembre 2000, n. 445 (*Testo unico delle disposizioni legislative e regolamentari in materia di documentazione amministrativa*), che di seguito si riporta:

“Art. 21. - Autenticazione delle sottoscrizioni

1. *Omissis*

2. Se l'istanza o la dichiarazione sostitutiva di atto di notorietà è presentata a soggetti diversi da quelli indicati al comma 1 o a questi ultimi al fine della riscossione da parte di terzi di benefici economici, l'autenticazione è redatta da un notaio, cancelliere, segretario comunale, dal dipendente addetto a ricevere la documentazione o altro dipendente incaricato dal sindaco; in tale ultimo caso l'autenticazione è redatta di seguito alla sottoscrizione e il pubblico ufficiale, che autentica, attesta che la sottoscrizione è stata apposta in sua presenza, previo accertamento dell'identità del dichiarante, indicando le modalità di identificazione, la data e il luogo di autenticazione, il proprio nome, cognome e la qualifica rivestita, nonché apponendo la propria firma e il timbro dell'ufficio”.

## ART. 15

*Omissis*

2. I nominativi dei presidenti inadempienti agli obblighi previsti dall'articolo 68 del testo unico n. 570 del 1960 sono segnalati al presidente della corte d'appello, da parte degli uffici immediatamente sopraordinati agli uffici elettorali di sezione, comunque denominati, ai fini della cancellazione dall'albo, ai sensi dell'articolo 1, comma 4, lettera e), della presente legge.

## ART. 16

*Omissis*

2. Per le elezioni regionali, provinciali, comunali e circoscrizionali, i rappresentanti di lista devono essere elettori rispettivamente della regione, della provincia o del comune.

3. Le disposizioni di cui all'articolo 32, nono comma, n. 4), del testo unico n. 570 del 1960, sono estese anche ai comuni inferiori ai 15.000 abitanti<sup>3</sup> ai fini della facoltà di designare i rappresentanti di lista presso ciascun seggio.

---

3 - Limite di popolazione così modificato in applicazione degli art. 71, 72 e 73 del decreto legislativo n. 267/2000

## Norme intese a favorire la votazione degli elettori non deambulanti

### ART. 1

1. In attesa che sia data piena applicazione alle norme in materia di eliminazione delle barriere architettoniche, che sono di ostacolo alla partecipazione al voto degli elettori non deambulanti, gli elettori stessi, quando la sede della sezione alla quale sono iscritti non è accessibile mediante sedia a ruote, possono esercitare il diritto di voto in altra sezione del comune, che sia allocata in sede già esente da barriere architettoniche e che abbia le caratteristiche di cui all'articolo 2, previa esibizione, unitamente al certificato elettorale<sup>1</sup>, di attestazione medica rilasciata dall'unità sanitaria locale anche in precedenza per altri scopi o di copia autentica della patente di guida speciale, purché dalla documentazione esibita risulti l'impossibilità o la capacità gravemente ridotta di deambulazione.

2. Nei comuni ripartiti in più collegi senatoriali o in più collegi uninominali per l'elezione della Camera dei deputati o in più collegi provinciali per l'elezione, rispettivamente, del Senato della Repubblica o della Camera dei deputati o del consiglio provinciale e nei comuni nei quali si svolge l'elezione dei consigli circoscrizionali, la sezione scelta dall'elettore non deambulante per la votazione deve appartenere, nell'ambito territoriale comunale, al medesimo collegio, senatoriale o della Camera dei deputati o provinciale, o alla medesima circoscrizione, nei quali è compresa la sezione nelle cui liste l'elettore stesso è iscritto.

3. Per tutte le altre consultazioni elettorali, l'elettore non deambulante può votare in qualsiasi sezione elettorale del comune.

4. Gli elettori di cui al comma 1 sono iscritti, a cura del presidente del seggio presso il quale votano, in calce alla lista della sezione e di essi è presa nota nel verbale dell'ufficio.

5. I certificati di cui al comma 1 devono essere rilasciati gratuitamente ed in esenzione da qualsiasi diritto od applicazione di marche e vengono allegati al verbale dell'ufficio elettorale.

### ART. 2

1. Gli arredi della sala di votazione delle sezioni elettorali accessibili mediante sedia a ruote devono essere disposti in modo da permettere agli elettori non deambulanti di leggere il manifesto contenente le liste dei candidati, di votare in assoluta segretezza, nonché di svolgere anche le funzioni di componente di seggio o di rappresentante di lista e di assistere, ove lo vogliono, alle operazioni dell'ufficio elettorale.

1 - Ai sensi dell'art. 14 del D.P.R. n. 299/2000, il riferimento al "certificato elettorale", contenuto nel presente articolo, deve intendersi sostituito dal riferimento alla "tessera elettorale".

2. Le sezioni così attrezzate sono segnalate mediante affissione, agli accessi delle aree di circolazione, del simbolo di cui all'allegato A al regolamento approvato con decreto del Presidente della Repubblica 27 aprile 1978, n. 384<sup>2</sup>.

3. Nelle sezioni elettorali di cui al comma 1 deve essere predisposta almeno una cabina per consentire agevolmente l'accesso agli elettori e deve essere previsto un secondo piano di scrittura, eventualmente ribaltabile, all'altezza di circa ottanta centimetri o un tavolo munito di ripari che garantisca la stessa segretezza.

### ART. 3

*Omissis*

- 
- 2 - Il D.P.R. 27 aprile 1978, n. 384 è stato abrogato dall'art. 32 del D.P.R. 24 luglio 1996, n. 503 e il relativo simbolo è stato sostituito con quello di cui all'allegato A del medesimo D.P.R. n. 503 del 1996 di seguito riportato:

SIMBOLO CON FIGURA E BORDO BIANCO SU FONDO AZZURRO

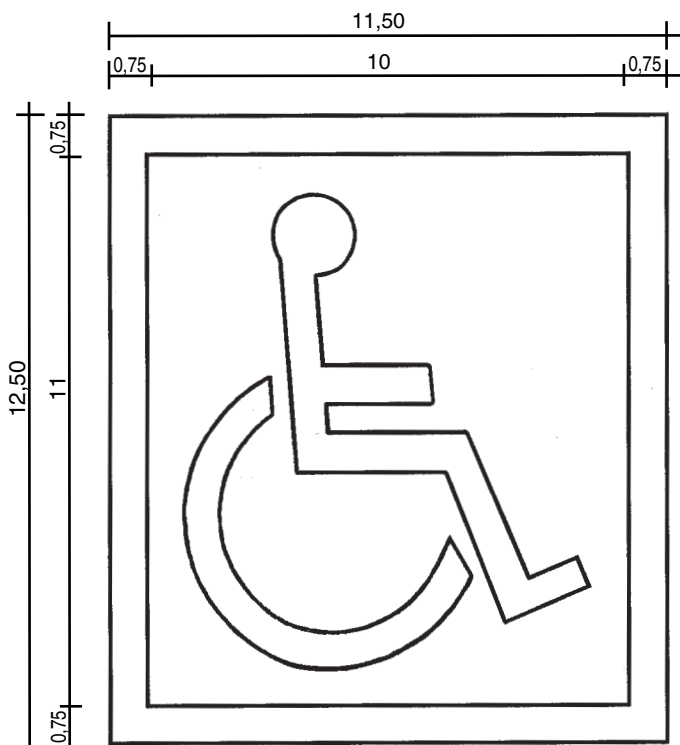

LEGGE 5 febbraio 1992, n. 104

## Legge-quadro per l'assistenza, l'integrazione sociale e i diritti delle persone handicappate

*Omissis*

### ART. 29

#### *Esercizio del diritto di voto*

1. In occasione di consultazioni elettorali, i comuni organizzano i servizi di trasporto pubblico in modo da facilitare agli elettori handicappati il raggiungimento del seggio elettorale.

2. Per rendere più agevole l'esercizio del diritto di voto, le unità sanitarie locali, nei tre giorni precedenti la consultazione elettorale, garantiscono in ogni comune la disponibilità di un adeguato numero di medici autorizzati per il rilascio dei certificati di accompagnamento e dell'attestazione medica di cui all'articolo 1 della legge 15 gennaio 1991, n. 15.

3. Un accompagnatore di fiducia segue in cabina i cittadini handicappati impossibilitati ad esercitare autonomamente il diritto di voto. L'accompagnatore deve essere iscritto nelle liste elettorali. Nessun elettore può esercitare la funzione di accompagnatore per più di un handicappato. Sul certificato elettorale<sup>1</sup> dell'accompagnatore è fatta apposita annotazione dal presidente del seggio nel quale egli ha assolto tale compito.

*Omissis*

1 - Ai sensi dell'art. 14 del D.P.R. n. 299/2000, il riferimento al "certificato elettorale", contenuto nel presente articolo, deve intendersi sostituito dal riferimento alla "tessera elettorale".





## Elezione diretta del sindaco, del presidente della provincia, del consiglio comunale e del consiglio provinciale

### Capo I Elezione degli organi comunali e provinciali

*Omissis*

#### ART.10

*Elezione dei consigli circoscrizionali<sup>1</sup>*

*Omissis*

3. Fino all'approvazione delle modifiche statutarie conseguenti, ai sensi dell'articolo 33 della presente legge, si applicano le norme per l'elezione dei consigli nei comuni con popolazione superiore a 15.000 abitanti.

#### ART. 11<sup>2</sup>

*Durata delle operazioni di voto e di scrutinio*

1. Le operazioni di voto per le elezioni del sindaco, del consiglio comunale, del presidente della provincia e del consiglio provinciale, ai sensi degli articoli 51 e 52 del testo unico delle leggi per la composizione e la elezione degli organi delle Amministrazioni comunali, di cui al decreto del Presidente della Repubblica 16 maggio 1960, n. 570, si svolgono, sia in occasione del primo turno di votazione, sia in caso di ballottaggio, dalle ore 8 alle ore 22 della domenica e dalle ore 7 alle ore 15 del lunedì successivo.

2. Dichiarata chiusa la votazione, il presidente del seggio, dopo aver proceduto ad effettuare le operazioni previste dall'articolo 53 del citato testo unico di cui al decreto del Presidente della Repubblica n. 570 del 1960, dà inizio alle operazioni per lo spoglio delle schede.

---

1 - In materia di elezioni circoscrizionali, si veda l'art. 17 del decreto legislativo 18 agosto 2000, n. 267

2 - Sui giorni e orari delle operazioni di votazione ("nella sola giornata della domenica, dalle ore 7 alle ore 23"), si veda ora l'art. 1, comma 399, primo periodo, della legge 27 dicembre 2013, n. 147 (*Legge di stabilità 2014*), riportato a pag. 195. Per effetto di tale disposizione deve ritenersi implicitamente abrogata quella contenuta ne primo comma del presente articolo, nella parte in cui fa riferimento a un diverso arco temporale di svolgimento delle operazioni di votazione.



## Regolamento di attuazione della legge 25 marzo 1993, n. 81, in materia di elezioni comunali e provinciali

### ART. 1

1. L'elezione diretta del sindaco e del presidente della provincia, nonché, rispettivamente, l'elezione del consiglio comunale e del consiglio provinciale si svolgono contestualmente mediante un primo turno di votazione ed un eventuale turno di ballottaggio, ai sensi della legge 25 marzo 1993, n. 81, di seguito denominata legge<sup>1</sup>.

2. Le norme che stabiliscono i termini entro i quali debbono svolgersi le elezioni nei comuni e nelle province si applicano con riferimento al primo turno di elezioni.

3. L'eventuale turno di ballottaggio si svolge nei tempi previsti dall'art. 6, commi 5 e 6, e dall'art. 8, commi 7 e 8, della legge, indipendentemente dai termini previsti dalle disposizioni citate dal comma 2.

### ART. 2

1. Fermo il disposto dell'art. 3 della legge per quanto riguarda i requisiti formali della presentazione delle candidature individuali e di lista, le candidature e le liste possono essere contraddistinte con la denominazione ed il simbolo di un partito o di un gruppo politico che abbia avuto eletto un proprio rappresentante anche in una sola delle due Camere o nel Parlamento europeo o che sia costituito in gruppo parlamentare anche in una sola delle due Camere nella legislatura in corso alla data di indizione dei comizi elettorali, ovvero, in caso di contemporaneo svolgimento delle elezioni politiche con quelle provinciali e comunali, nella legislatura precedente a quella per la quale vengono svolte le elezioni politiche, a condizione che, all'atto di presentazione della candidatura, o della lista sia allegata, oltre alla restante documentazione, una dichiarazione sottoscritta dal presidente o dal segretario del partito o gruppo politico o dai presidenti o segretari regionali o provinciali di essi, che tali risultino per attestazione dei rispettivi presidenti o segretari nazionali ovvero da rappresentanti all'uopo da loro incaricati con mandato autenticato da notaio, attestante che le liste o le candidature sono presentate in nome e per conto del partito o gruppo politico stesso.

### ART. 3

1. Nei comuni con popolazione sino a 15.000 abitanti di cui all'art. 5 della legge<sup>2</sup>, ai fini della stampa, sulle schede di votazione e sul manifesto, dei nominativi dei candidati alla carica di sindaco e dei contrassegni delle liste ad essi collegate, la commissione elettorale circondariale assegna un numero progressivo a ciascun candidato alla carica di sindaco ammesso, mediante sorteggio da effettuarsi alla presenza dei delegati di lista appositamente convocati.

1 - Ora, a norma degli artt. 71, 72, 73, 74 e 75 del decreto legislativo 18 agosto 2000, n. 267 (*Testo unico delle leggi sull'ordinamento degli enti locali*).

2 - Ora, art. 71 del decreto legislativo n. 267/2000.

2. Nei comuni di cui al comma 1, l'arrotondamento all'unità superiore, previsto dal comma 7 dell'art. 5 della legge, si effettua quando il numero dei consiglieri da assegnare alla lista contenga una cifra decimale superiore a 50 centesimi<sup>3</sup>.

#### ART. 4

1. Per le elezioni del consiglio provinciale e per le elezioni dei consigli comunali nei comuni con popolazione superiore a 15.000 abitanti, l'ufficio elettorale centrale e, rispettivamente, la commissione elettorale circondariale procedono, sia in sede di prima votazione sia in sede di eventuale ballottaggio, al sorteggio dei nominativi dei candidati alla carica di presidente della provincia o alla carica di sindaco ammessi, alla presenza dei delegati di gruppo o di lista appositamente convocati.

2. Sul manifesto dei candidati e sulle schede di votazione i nominativi dei candidati alla carica di presidente della provincia o alla carica di sindaco sono riportati secondo l'ordine risultato dal sorteggio, con a fianco i contrassegni dei gruppi o delle liste riprodotti secondo l'ordine risultato dal sorteggio effettuato a norma delle venti disposizioni.

#### ART. 5

1. Nelle elezioni relative ai comuni, qualora l'elettore ometta di votare un contrassegno di lista, ma esprima correttamente il voto di preferenza per un candidato alla carica di consigliere comunale, s'intende validamente votata anche la lista cui appartiene il candidato votato. In tal caso, s'intende validamente votato anche il candidato alla carica di sindaco, collegato con la stessa lista, salvo che l'elettore si sia avvalso della facoltà di votare per un diverso candidato alla carica di sindaco, come disposto dall'art. 6, comma 3, della legge<sup>4</sup> per i comuni con popolazione superiore a 15.000 abitanti.

*Omissis*

#### ART. 6

1. Qualora l'elettore abbia tracciato un segno sia su un contrassegno di lista sia su un nominativo del candidato alla carica di sindaco collegato alla lista votata, il voto si intende validamente espresso.

2. Nei comuni con popolazione inferiore a 15.000 abitanti, l'indicazione di voto apposta sul nominativo del candidato alla carica di sindaco o sul rettangolo che contiene il nominativo stesso vale, ai sensi dell'art. 5, comma 6, della legge<sup>5</sup>, anche come voto alla lista collegata.

3. Nei comuni con popolazione superiore a 15.000 abitanti, l'indicazione di voto apposta sul nominativo del candidato alla carica di sindaco o sul rettangolo che contiene il nominativo stesso vale solo come voto per il candidato stesso, esclusa ogni attribuzione di voto alla lista o alle liste collegate.

*Omissis*

---

3 - La disposizione di cui al presente comma è ora prevista dall'art. 71, comma 8, primo periodo, del decreto legislativo n. 267/2000.

4 - Ora, art. 72, comma 3, ultimo periodo, del decreto legislativo n. 267/2000.

5 - Ora, art. 71, comma 7, del decreto legislativo n. 267/2000.

#### ART. 7

1. Nelle ipotesi di cui al comma 6 dell'art. 6 e del comma 8 dell'art. 8 della legge<sup>6</sup>, il prefetto, con proprio decreto, sospende il procedimento elettorale e, contestualmente, fissa la data della nuova votazione che deve aver luogo la domenica successiva al decimo giorno dal verificarsi dell'evento.

2. Il decreto di cui al comma 1 è notificato al sindaco, il quale ne dà immediata notizia al pubblico mediante manifesto da affiggersi nell'albo pretorio ed in altri luoghi pubblici.

#### ART. 8

1. Le operazioni di riparto dei seggi tra le liste e tra i gruppi di candidati sono, in ogni caso, effettuate dopo la proclamazione dell'elezione del presidente della provincia o del sindaco avvenuta in sede di primo ovvero di secondo turno.

#### ART. 9

1. Qualora un candidato alla carica di sindaco sia proclamato eletto al secondo turno, alla lista o al gruppo di liste ad esso collegate che non abbia già conseguito, ai sensi dell'art. 7, comma 4, della legge<sup>7</sup>, almeno il 60 per cento dei seggi del consiglio, viene comunque assegnato il 60 per cento dei seggi, sempreché nessuna altra lista o coalizione di liste costituita al primo turno abbia già superato nel turno medesimo il 50 per cento dei voti validi<sup>8</sup>.

2. I seggi restanti dopo l'assegnazione di cui al comma 1 vengono distribuiti ai sensi dell'art. 7, comma 4, della legge<sup>9</sup>, tra la lista o i gruppi di liste collegate al candidato alla carica di sindaco non eletto in sede di ballottaggio, nonché tra le liste o le coalizioni di liste non collegate a nessuno dei candidati ammessi al secondo turno.

3. La disposizione di cui al comma 2 si applica anche per le elezioni del consiglio provinciale.

#### ART. 10

*Omissis*

#### ART. 11

1. Nel caso di parità di cifre individuali, di cui all'art. 9, comma 8, della legge<sup>10</sup>, è preferito il più anziano di età.

6 - Ora, rispettivamente, comma 6 dell'art. 72 e comma 8 dell'art. 74 del decreto legislativo n. 267/2000.

7 - Ora, art. 73, comma 8, del decreto legislativo n. 267/2000.

8 - La disposizione di cui al presente comma è ora sostanzialmente contenuta nell'art. 73, comma 10, secondo periodo, del decreto legislativo n. 267/2000.

9 - Ora, art. 73, comma 8, del decreto legislativo n. 267/2000.

10 - Ora, art. 73, comma 8, del decreto legislativo n. 267/2000.

## ART. 12

1. La elezione del presidente del consiglio circoscrizionale avviene, a suffragio indiretto, a norma dell'art. 13, comma 5, della legge 8 giugno 1990, n. 142<sup>11</sup>.

2. Fino all'approvazione delle norme statutarie e regolamentari, le elezioni dei consigli circoscrizionali sono disciplinate dalle disposizioni di cui all'art. 7, commi 1, 2, 4 e 8, della legge<sup>12</sup>.

## ART. 13

1. Le operazioni di spoglio delle schede presso gli uffici elettorali di sezione hanno inizio subito dopo la chiusura della votazione, successivamente all'espletamento delle operazioni previste dall'art. 53 del testo unico approvato con decreto del Presidente della Repubblica 16 maggio 1960, n. 570<sup>13</sup>.

2. Le operazioni di scrutinio devono essere ultimate entro 12 ore dal loro inizio, se ha avuto luogo una sola elezione, ed entro 24 ore, se hanno avuto luogo due consultazioni.

## ART. 14

1. Nelle operazioni di scrutinio il presidente dell'ufficio elettorale di sezione enuncia ad alta voce in primo luogo i voti espressi in favore del candidato alla carica di presidente della provincia o alla carica di sindaco.

## ART. 15

1. Le schede per la prima votazione e per il turno di ballottaggio previste dalla legge devono avere le caratteristiche essenziali dei modelli descritti nelle tabelle A, B, C, D, E, F, G, H ed I allegate al presente regolamento<sup>14</sup>.

2. La scheda per la votazione per le elezioni dei consigli circoscrizionali ha le stesse caratteristiche del modello descritto nelle tabelle A ed E allegate alla legge 13 marzo 1980, n. 70, fatta eccezione del numero delle righe stampate accanto a ciascun simbolo che si intendono ridotte ad una, ai sensi del combinato disposto dell'art. 10, comma 3, e dell'art. 7, comma 2, della legge.

## TABELLE

### *Omissis*

---

11 - La legge n. 142/1990 è stata abrogata dall'art. 274 del decreto legislativo n. 267/2000. Tale decreto legislativo non riporta più la previsione della elezione indiretta del presidente del consiglio circoscrizionale.

Pertanto, il comma 1 del presente art. 12 deve considerarsi implicitamente abrogato.

12 - Ora, art. 73, comma 1, 3, 8 e 11, del decreto legislativo n. 267/2000.

13 - Analoga norma è contenuta nell'art. 11, secondo comma, della legge n. 81/1993.

14 - Le tabelle A, B, C e D, limitatamente alle elezioni comunali, e le tabelle E ed F devono intendersi non più vigenti a seguito dell'entrata in vigore della legge n. 147/2013 (art. 1, comma 400, lettera m), che ha demandato a un decreto del Ministro dell'interno non avente natura regolamentare la determinazione dei nuovi modelli di schede di votazione per l'elezione del sindaco e del consiglio comunale. Si veda ora, quindi, il decreto del Ministro dell'interno 24 gennaio 2014, riportato a pag. 197. Le tabelle G, H e I stabiliscono modelli di scheda di votazione esclusivamente per l'elezione del presidente della provincia e del consiglio provinciale.

**Attuazione della direttiva 94/80/CE concernente le modalità di esercizio del diritto di voto e di eleggibilità alle elezioni comunali per i cittadini dell'Unione europea che risiedono in uno Stato membro di cui non hanno la cittadinanza.**

**ART. 1**

1. I cittadini di uno Stato membro dell'Unione europea - di seguito indicati «cittadini dell'Unione» - che intendono partecipare alle elezioni per il rinnovo degli organi del comune e della circoscrizione in cui sono residenti, devono presentare al sindaco domanda di iscrizione nella lista elettorale aggiunta, istituita presso lo stesso comune.

2. Nella domanda devono essere espressamente dichiarati:

a) la cittadinanza;

b) l'attuale residenza nonché l'indirizzo nello Stato di origine;

c) la richiesta di iscrizione nell'anagrafe della popolazione residente nel comune, sempreché non siano già iscritti;

d) la richiesta di conseguente iscrizione nella lista elettorale aggiunta.

3. Alla domanda deve essere allegata dichiarazione sostitutiva di un documento di identità valido, resa a norma della legge 4 gennaio 1968, n. 15.

4. Il personale diplomatico e consolare di uno Stato membro dell'Unione, nonché il relativo personale dipendente, può chiedere direttamente l'iscrizione nelle liste elettorali aggiunte del comune in cui ha sede l'ufficio diplomatico o consolare, con espressa dichiarazione di non essere iscritto nelle liste elettorali aggiunte di altro comune.

5. L'iscrizione nelle liste elettorali aggiunte consente ai cittadini dell'Unione l'esercizio del diritto di voto per l'elezione del sindaco, del consiglio del comune e della circoscrizione nelle cui liste sono iscritti, l'eleggibilità a consigliere e l'eventuale nomina a componente della giunta del comune in cui sono eletti consigliere, con esclusione della carica di vice sindaco.

6. Per i cittadini dell'Unione che chiedono l'iscrizione nelle liste elettorali aggiunte di un comune della provincia di Bolzano, si applicano le disposizioni di cui all'art. 5 del decreto del Presidente della Repubblica 1° febbraio 1973, n. 50, come sostituito dall'art. 1 del decreto del Presidente della Repubblica 15 luglio 1988, n. 295.

*Omissis*

**ART. 4**

1. I cittadini dell'Unione, inclusi nell'apposita lista aggiunta, vi restano iscritti fino a quando non chiedano di essere cancellati o fino a che non siano cancellati d'ufficio.

2. Gli elettori iscritti nella lista aggiunta votano presso il seggio nella cui circoscrizione territoriale risiedono. A tal fine essi sono assegnati, previa suddivisione in appositi elenchi, alle relative sezioni elettorali; in caso di superamento del limite massimo di ottocento elettori previsto per una sezione, essi sono proporzionalmente distribuiti nelle sezioni limitrofe.

*Omissis*





LEGGE 5 febbraio 1998, n. 22

**Disposizioni generali sull'uso della bandiera della Repubblica italiana e di quella dell'Unione europea.**

*Omissis*

**ART. 2**

*Omissis*

2. La bandiera della Repubblica italiana e quella dell'Unione europea vengono altresì esposte all'esterno dei seggi elettorali durante le consultazioni e all'esterno delle sedi delle rappresentanze diplomatiche e consolari italiane all'estero.

*Omissis*



## Disposizioni in materia di elezione degli organi degli enti locali, nonché disposizioni sugli adempimenti in materia elettorale

*Omissis*

### ART. 13

#### *Istituzione della tessera elettorale*

1. Con uno o più regolamenti, da emanare, ai sensi dell'articolo 17, comma 2, della legge 23 agosto 1988, n. 400, entro centottanta giorni dalla data di entrata in vigore della presente legge, è istituita la tessera elettorale, a carattere permanente, destinata a svolgere, per tutte le consultazioni, la stessa funzione del certificato elettorale, conformemente ai seguenti principi e criteri direttivi:

a) ad ogni cittadino iscritto nelle liste elettorali è rilasciata, a cura del comune, una tessera elettorale personale, contrassegnata da una serie e da un numero;

b) la tessera elettorale contiene i dati anagrafici del titolare, il luogo di residenza, nonché il numero e la sede della sezione alla quale l'elettore è assegnato;

c) eventuali variazioni dei dati di cui alla lettera b) sono tempestivamente riportate nella tessera a cura dei competenti uffici comunali;

d) la tessera è idonea a certificare l'avvenuta partecipazione al voto nelle singole consultazioni elettorali;

e) le modalità di rilascio e di eventuale rinnovo della tessera sono definite in modo da garantire la consegna della stessa al solo titolare e il rispetto dei principi generali in materia di tutela della riservatezza personale.

2. Con i regolamenti di cui al comma 1 possono essere apportate le conseguenti modifiche, integrazioni e abrogazioni alla legislazione relativa alla disciplina dei vari tipi di consultazioni elettorali e referendarie. I medesimi regolamenti possono inoltre disciplinare l'adozione, anche in via sperimentale, della tessera elettorale su supporto informatico, utilizzando anche la carta di identità prevista dall'articolo 2, comma 10, della legge 15 maggio 1997, n. 127, come modificato dall'articolo 2, comma 4, della legge 16 giugno 1998, n. 191<sup>1</sup>.

*Omissis*

---

1 - In attuazione del presente articolo, il regolamento concernente l'istituzione, le modalità di rilascio, l'aggiornamento e il rinnovo della tessera elettorale personale a carattere permanente è stato emanato con D.P.R. 8 settembre 2000, n. 299. Con successivi decreti del Ministro dell'interno 16 novembre 2000 e 23 luglio 2003 sono stati modificati i modelli di tessera elettorale allegati al precitato D.P.R. 299/2000.



DECRETO DEL PRESIDENTE DELLA REPUBBLICA 7 aprile 2000, n. 121

**Regolamento recante disciplina dell'uso delle bandiere della Repubblica italiana e dell'Unione europea da parte delle amministrazioni dello Stato e degli enti pubblici**

**Capo I**

**Esposizione delle bandiere all'esterno degli edifici pubblici**

*Omissis*

**ART. 4**

*Omissis*

4. Le bandiere all'esterno degli edifici in cui hanno sede uno o più seggi elettorali sono esposte dall'insediamento dei rispettivi uffici elettorali di sezione alla chiusura definitiva delle operazioni di scrutinio.

*Omissis*



## Testo unico delle leggi sull'ordinamento degli enti locali

*Omissis*

### ART. 17

#### *Circoscrizioni di decentramento comunale*

1. I comuni con popolazione superiore a 250.000 abitanti<sup>1</sup> articolano il loro territorio per istituire le circoscrizioni di decentramento, quali organismi di partecipazione, di consultazione e di gestione di servizi di base, nonché di esercizio delle funzioni delegate dal comune.

2. L'organizzazione e le funzioni delle circoscrizioni sono disciplinate dallo statuto comunale e da apposito regolamento.

3. I comuni con popolazione tra i 100.000 ed i 250.000 abitanti possono articolare il territorio per istituire le circoscrizioni di decentramento ai sensi di quanto previsto dal comma 2. La popolazione media delle circoscrizioni non può essere inferiore a 30.000 abitanti.

4. Gli organi delle circoscrizioni rappresentano le esigenze della popolazione delle circoscrizioni nell'ambito dell'unità del comune e sono eletti nelle forme stabilite dallo statuto e dal regolamento.

5. Nei comuni con popolazione superiore a 300.000 abitanti, lo statuto può prevedere particolari e più accentuate forme di decentramento di funzioni e di autonomia organizzativa e funzionale, determinando, altresì, anche con il rinvio alla normativa applicabile ai comuni aventi uguale popolazione, gli organi di tali forme di decentramento, lo status dei componenti e le relative modalità di elezione, nomina o designazione. Le modalità di elezione dei consigli circoscrizionali e la nomina o la designazione dei componenti degli organi esecutivi sono comunque disciplinate in modo da garantire il rispetto del principio della parità di accesso delle donne e degli uomini alle cariche elettive, secondo le disposizioni dell'articolo 73, commi 1 e 3, e agli uffici pubblici<sup>2</sup>. Il consiglio

---

1 - L'art. 2, comma 186, della legge 23 dicembre 2009, n. 191 (*Disposizioni per la formazione del bilancio annuale e pluriennale dello Stato- legge finanziaria 2010*), come modificato dall'art. 1, comma 1-quater, lett. c) del decreto-legge 25 gennaio 2010, n. 2, convertito, con modificazioni, dalla legge 26 marzo 2010, n. 42, ha disposto che: "Al fine del coordinamento della finanza pubblica e per il contenimento della spesa pubblica, i comuni devono adottare le seguenti misure: ... b) soppressione delle circoscrizioni di decentramento comunale di cui all'articolo 17 del citato testo unico di cui al decreto legislativo n. 267 del 2000, e successive modificazioni, tranne che per i comuni con popolazione superiore a 250.000 abitanti, che hanno facoltà di articolare il loro territorio in circoscrizioni, la cui popolazione media non può essere inferiore a 30.000 abitanti; è fatto salvo il comma 5 dell'articolo 17 del testo unico delle leggi sull'ordinamento degli enti locali, di cui al decreto legislativo 18 agosto 2000, n. 267; ...". Inoltre, l'art. 1, comma 2, del citato decreto-legge 25 gennaio 2010, n. 2, convertito, con modificazioni, dalla legge 26 marzo 2010, n. 42, ha disposto che la predetta disposizione della legge finanziaria 2010 si applichi "a decorrere dal 2011, e per tutti gli anni a seguire, ai singoli enti per i quali ha luogo il primo rinnovo del rispettivo consiglio, con efficacia dalla data del medesimo rinnovo".

2 - Il secondo periodo del comma 5 dell'art. 17 è stato inserito dall'art. 2, comma 1, lett. a) della legge 23 novembre 2012, n. 215.



comunale può deliberare, a maggioranza assoluta dei consiglieri assegnati, la revisione della delimitazione territoriale delle circoscrizioni esistenti e la conseguente istituzione delle nuove forme di autonomia ai sensi della normativa statutaria.

*Omissis*

#### ART. 37

##### *Composizione dei consigli<sup>3</sup>*

1. Il consiglio comunale è composto dal sindaco e:

- a) da 60 membri nei comuni con popolazione superiore ad un milione di abitanti;
- b) da 50 membri nei comuni con popolazione superiore a 500.000 abitanti;
- c) da 46 membri nei comuni con popolazione superiore a 250.000 abitanti;
- d) da 40 membri nei comuni con popolazione superiore a 100.000 abitanti o che, pur avendo popolazione inferiore, siano capoluoghi di provincia;
- e) da 30 membri nei comuni con popolazione superiore a 30.000 abitanti;
- f) da 20 membri nei comuni con popolazione superiore a 10.000 abitanti;
- g) da 16 membri nei comuni con popolazione superiore a 3.000 abitanti;
- h) da 12 membri negli altri comuni.

*Omissis*

4. La popolazione è determinata in base ai risultati dell'ultimo censimento ufficiale.

*Omissis*

---

3 - La composizione dei consigli comunali è stata successivamente modificata con i seguenti interventi legislativi: art. 2, comma 184, della legge 23 dicembre 2009, n. 191 (*Disposizioni per la formazione del bilancio annuale e pluriennale dello Stato - legge finanziaria 2010*); art. 1, comma 2, del decreto-legge 25 gennaio 2010, n. 2, convertito, con modificazioni, dalla legge 26 marzo 2010, n. 42; art. 16, comma 17, del decreto - legge 13 agosto 2011, n. 138, convertito, con modificazioni, dalla legge 14 settembre 2011, n. 148; da ultimo, art. 1, comma 136, della legge 7 aprile 2014, n. 56 (*Disposizioni sulle città metropolitane, sulle province, sulle unioni e fusioni di comuni*). Per effetto delle anzidette successive disposizioni di legge, il consiglio comunale è ora composto dal sindaco e:

- a) da 48 membri nei comuni con popolazione superiore a un milione di abitanti;
- b) da 40 membri nei comuni con popolazione da 500.001 abitanti a 1.000.000 abitanti;
- c) da 36 membri nei comuni con popolazione da 250.001 a 500.000 abitanti;
- d) da 32 membri nei comuni con popolazione da 100.001 a 250.000 abitanti o nei comuni capoluogo di provincia anche se di fascia demografica inferiore;
- e) da 24 membri nei comuni con popolazione da 30.001 a 100.000 abitanti;
- f) da 16 membri nei comuni con popolazione da 10.001 a 30.000 abitanti;
- g) da 12 membri nei comuni con popolazione da 3.001 a 10.000 abitanti;
- h) da 10 membri nei comuni sino a 3.000 abitanti.

## Capo III Sistema elettorale

### ART. 71

#### *Elezione del sindaco e del consiglio comunale nei comuni sino a 15.000 abitanti*

1. Nei comuni con popolazione sino a 15.000 abitanti, l'elezione dei consiglieri comunali si effettua con sistema maggioritario contestualmente alla elezione del sindaco.

2. Con la lista di candidati al consiglio comunale deve essere anche presentato il nome e cognome del candidato alla carica di sindaco e il programma amministrativo da affiggere all'albo pretorio.

3. Ciascuna candidatura alla carica di sindaco è collegata ad una lista di candidati alla carica di consigliere comunale, comprendente un numero di candidati non superiore al numero dei consiglieri da eleggere e non inferiore ai tre quarti.

3-bis. Nelle liste dei candidati è assicurata la rappresentanza di entrambi i sessi. Nelle medesime liste, nei comuni con popolazione compresa tra 5.000 e 15.000 abitanti, nessuno dei due sessi può essere rappresentato in misura superiore ai due terzi dei candidati, con arrotondamento all'unità superiore qualora il numero dei candidati del sesso meno rappresentato da comprendere nella lista contenga una cifra decimale inferiore a 50 centesimi<sup>4</sup>.

4. Nella scheda è indicato, a fianco del contrassegno, il candidato alla carica di sindaco.

5. Ciascun elettore ha diritto di votare per un candidato alla carica di sindaco, segnando il relativo contrassegno. Può altresì esprimere un voto di preferenza per un candidato alla carica di consigliere comunale compreso nella lista collegata al candidato alla carica di sindaco prescelto, scrivendone il cognome nella apposita riga stampata sotto il medesimo contrassegno. Nei comuni con popolazione compresa tra 5.000 e 15.000 abitanti, ciascun elettore può esprimere, nelle apposite righe stampate sotto il medesimo contrassegno, uno o due voti di preferenza, scrivendo il cognome di non più di due candidati compresi nella lista collegata al candidato alla carica di sindaco prescelto. Nel caso di espressione di due preferenze, esse devono riguardare candidati di sesso diverso della stessa lista, pena l'annullamento della seconda preferenza<sup>5</sup>.

6. È proclamato eletto sindaco il candidato alla carica che ottiene il maggior numero di voti. In caso di parità di voti si procede ad un turno di ballottaggio fra i due candidati che hanno ottenuto il maggior numero di voti, da effettuarsi la seconda domenica successiva. In caso di ulteriore parità viene eletto il più anziano di età.

7. A ciascuna lista di candidati alla carica di consigliere si intendono attribuiti tanti voti quanti sono i voti conseguiti dal candidato alla carica di sindaco ad essa collegato.

8. Alla lista collegata al candidato alla carica di sindaco che ha riportato il maggior

4 - Il comma 3-bis dell'art. 71 è stato inserito dall'art. 2, comma 1, lett. c), n. 1) della legge 23 novembre 2012, n. 215.

5 - I periodi terzo e quarto del comma 5 dell'art. 71 sono stati inseriti dall'art. 2, comma 1, lett. c), n. 2) della legge 23 novembre 2012, n. 215.

numero di voti sono attribuiti due terzi dei seggi assegnati al consiglio, con arrotondamento all'unità superiore qualora il numero dei consiglieri da assegnare alla lista contenga una cifra decimale superiore a 50 centesimi. I restanti seggi sono ripartiti proporzionalmente fra le altre liste. A tal fine si divide la cifra elettorale di ciascuna lista successivamente per 1, 2, 3, 4,... sino a concorrenza del numero dei seggi da assegnare e quindi si scelgono, tra i quozienti così ottenuti, i più alti, in numero eguale a quello dei seggi da assegnare, disponendoli in una graduatoria decrescente. Ciascuna lista ottiene tanti seggi quanti sono i quozienti ad essa appartenenti compresi nella graduatoria. A parità di quoziente, nelle cifre intere e decimali, il posto è attribuito alla lista che ha ottenuto la maggiore cifra elettorale e, a parità di quest'ultima, per sorteggio.

9. Nell'ambito di ogni lista i candidati sono proclamati eletti consiglieri comunali secondo l'ordine delle rispettive cifre individuali, costituite dalla cifra di lista aumentata dei voti di preferenza. A parità di cifra, sono proclamati eletti i candidati che precedono nell'ordine di lista. Il primo seggio spettante a ciascuna lista di minoranza è attribuito al candidato alla carica di sindaco della lista medesima.

10. Ove sia stata ammessa e votata una sola lista, sono eletti tutti i candidati compresi nella lista, ed il candidato a sindaco collegato, purché essa abbia riportato un numero di voti validi non inferiore al 50 per cento dei votanti ed il numero dei votanti non sia stato inferiore al 50 per cento degli elettori iscritti nelle liste elettorali del comune. Qualora non si siano raggiunte tali percentuali, la elezione è nulla.

11. In caso di decesso di un candidato alla carica di sindaco, intervenuto dopo la presentazione delle candidature e prima del giorno fissato per le elezioni, si procede al rinvio delle elezioni con le modalità stabilite dall'articolo 18, terzo, quarto e quinto comma del decreto del Presidente della Repubblica 16 maggio 1960, n. 570, consentendo, in ogni caso, l'integrale rinnovo del procedimento di presentazione di tutte le liste e candidature a sindaco e a consigliere comunale.

#### ART.72

##### *Elezione del sindaco nei comuni con popolazione superiore a 15.000 abitanti*

1. Nei comuni con popolazione superiore a 15.000 abitanti, il sindaco è eletto a suffragio universale e diretto, contestualmente all'elezione del consiglio comunale.

2. Ciascun candidato alla carica di sindaco deve dichiarare all'atto della presentazione della candidatura il collegamento con una o più liste presentate per l'elezione del consiglio comunale. La dichiarazione ha efficacia solo se convergente con analogha dichiarazione resa dai delegati delle liste interessate.

3. La scheda per l'elezione del sindaco è quella stessa utilizzata per l'elezione del consiglio. La scheda reca i nomi e i cognomi dei candidati alla carica di sindaco, scritti entro un apposito rettangolo, sotto ai quali<sup>6</sup> sono riportati i contrassegni della lista o delle liste con cui il candidato è collegato. Tali contrassegni devono essere riprodotti sulle schede con il diametro di centimetri 3<sup>7</sup>. Ciascun elettore può, con un unico voto, votare

per un candidato alla carica di sindaco e per una delle liste ad esso collegate, tracciando

6- Al terzo comma, secondo periodo, dell'art. 72, le parole "sotto ai quali" hanno sostituito le parole "al cui fianco", ai sensi dell'art. 1, comma 400, lett. m) della legge 27 dicembre 2013, n. 147 (*Legge di stabilità 2014*).

7- Il terzo periodo del comma 3 dell'art. 72 è stato inserito dall'art. 1-bis, comma 3, del decreto-legge 27 gennaio 2009, n. 3, convertito, con modificazioni, dalla legge 25 marzo 2009, n. 26.

un segno sul contrassegno di una di tali liste. Ciascun elettore può altresì votare per un candidato alla carica di sindaco, anche non collegato alla lista prescelta, tracciando un segno sul relativo rettangolo.

4. È proclamato eletto sindaco il candidato alla carica che ottiene la maggioranza assoluta dei voti validi.

5. Qualora nessun candidato ottenga la maggioranza di cui al comma 4, si procede ad un secondo turno elettorale che ha luogo la seconda domenica successiva a quella del primo. Sono ammessi al secondo turno i due candidati alla carica di sindaco che hanno ottenuto al primo turno il maggior numero di voti. In caso di parità di voti tra i candidati, è ammesso al ballottaggio il candidato collegato con la lista o il gruppo di liste per l'elezione del consiglio comunale che ha conseguito la maggiore cifra elettorale complessiva. A parità di cifra elettorale, partecipa al ballottaggio il candidato più anziano di età.

6. In caso di impedimento permanente o decesso di uno dei candidati ammessi al ballottaggio ai sensi del comma 5, secondo periodo, partecipa al ballottaggio il candidato che segue nella graduatoria. Detto ballottaggio ha luogo la domenica successiva al decimo giorno dal verificarsi dell'evento.

7. Per i candidati ammessi al ballottaggio rimangono fermi i collegamenti con le liste per l'elezione del consiglio dichiarati al primo turno. I candidati ammessi al ballottaggio hanno tuttavia facoltà, entro sette giorni dalla prima votazione, di dichiarare il collegamento con ulteriori liste rispetto a quelle con cui è stato effettuato il collegamento nel primo turno. Tutte le dichiarazioni di collegamento hanno efficacia solo se convergenti con analoghe dichiarazioni rese dai delegati delle liste interessate.

8. La scheda per il ballottaggio comprende il nome e il cognome dei candidati alla carica di sindaco, scritti entro l'apposito rettangolo, sotto il quale sono riprodotti i simboli delle liste collegate. Il voto si esprime tracciando un segno sul rettangolo entro il quale è scritto il nome del candidato prescelto.

9. Dopo il secondo turno è proclamato eletto sindaco il candidato che ha ottenuto il maggior numero di voti validi. In caso di parità di voti, è proclamato eletto sindaco il candidato collegato, ai sensi del comma 7, con la lista o il gruppo di liste per l'elezione del consiglio comunale che ha conseguito la maggiore cifra elettorale complessiva. A parità di cifra elettorale, è proclamato eletto sindaco il candidato più anziano d'età.

### ART. 73

#### *Elezione del consiglio comunale nei comuni con popolazione superiore a 15.000 abitanti*

1. Le liste per l'elezione del consiglio comunale devono comprendere un numero di candidati non superiore al numero dei consiglieri da eleggere e non inferiore ai due terzi, con arrotondamento all'unità superiore qualora il numero dei consiglieri da comprendere nella lista contenga una cifra decimale superiore a 50 centesimi. Nelle liste dei candidati nessuno dei due sessi può essere rappresentato in misura superiore a due terzi, con arrotondamento all'unità superiore qualora il numero dei candidati del sesso meno rappresentato da comprendere nella lista contenga una cifra decimale inferiore a 50 centesimi<sup>8</sup>.

8 - L'ultimo periodo del comma 1 dell'art. 73 è stato inserito dall'art. 2, comma 1, lett. d), n. 1) della legge 23 novembre 2012, n. 215.

2. Con la lista di candidati al consiglio comunale deve essere anche presentato il nome e cognome del candidato alla carica di sindaco e il programma amministrativo da affiggere all'albo pretorio. Più liste possono presentare lo stesso candidato alla carica di sindaco. In tal caso le liste debbono presentare il medesimo programma amministrativo e si considerano fra di loro collegate.

3. Il voto alla lista viene espresso, ai sensi del comma 3 dell'art. 72, tracciando un segno sul contrassegno della lista prescelta. Ciascun elettore può altresì esprimere, nelle apposite righe stampate sotto il medesimo contrassegno, uno o due voti di preferenza, scrivendo il cognome di non più di due candidati compresi nella lista da lui votata. Nel caso di espressione di due preferenze, esse devono riguardare candidati di sesso diverso della stessa lista, pena l'annullamento della seconda preferenza<sup>9</sup>. I contrassegni devono essere riprodotti sulle schede con il diametro di centimetri 3<sup>10</sup>.

4. L'attribuzione dei seggi alle liste è effettuata successivamente alla proclamazione dell'elezione del sindaco al termine del primo o del secondo turno.

5. La cifra elettorale di una lista è costituita dalla somma dei voti validi riportati dalla lista stessa in tutte le sezioni del comune.

6. La cifra individuale di ciascun candidato a consigliere comunale è costituita dalla cifra di lista aumentata dei voti di preferenza.

7. Non sono ammesse all'assegnazione dei seggi quelle liste che abbiano ottenuto al primo turno meno del 3 per cento dei voti validi e che non appartengano a nessun gruppo di liste che abbia superato tale soglia.

8. Salvo quanto disposto dal comma 10, per l'assegnazione del numero dei consiglieri a ciascuna lista o a ciascun gruppo di liste collegate, nel turno di elezione del sindaco, con i rispettivi candidati alla carica di sindaco si divide la cifra elettorale di ciascuna lista o gruppo di liste collegate successivamente per 1, 2, 3, 4,... sino a concorrenza del numero dei consiglieri da eleggere e quindi si scelgono, fra i quozienti così ottenuti, i più alti, in numero eguale a quello dei consiglieri da eleggere, disponendoli in una graduatoria decrescente. Ciascuna lista o gruppo di liste avrà tanti rappresentanti quanti sono i quozienti ad essa appartenenti compresi nella graduatoria. A parità di quoziente, nelle cifre intere e decimali, il posto è attribuito alla lista o gruppo di liste che ha ottenuto la maggiore cifra elettorale e, a parità di quest'ultima, per sorteggio. Se ad una lista spettano più posti di quanti sono i suoi candidati, i posti eccedenti sono distribuiti, fra le altre liste, secondo l'ordine dei quozienti.

9. Nell'ambito di ciascun gruppo di liste collegate la cifra elettorale di ciascuna di esse, corrispondente ai voti riportati nel primo turno, è divisa per 1, 2, 3, 4, .....sino a concorrenza del numero dei seggi spettanti al gruppo di liste. Si determinano in tal modo i quozienti più alti e, quindi, il numero dei seggi spettanti ad ogni lista.

---

9 - Gli attuali periodi secondo e terzo del comma 3 dell'art. 73 sono stati inseriti, in sostituzione dell'originario secondo periodo, dall'art. 2, comma 1, lett. d), n. 2) della legge 23 novembre 2012, n. 215.

10 - L'ultimo periodo del comma 3 dell'art. 73 è stato inserito dall'art. 1-bis, comma 4, del decreto-legge 27 gennaio 2009, n. 3, convertito, con modificazioni, dalla legge 25 marzo 2009, n. 26.

10. Qualora un candidato alla carica di sindaco sia proclamato eletto al primo turno, alla lista o al gruppo di liste a lui collegate che non abbia già conseguito, ai sensi del comma 8, almeno il 60 per cento dei seggi del consiglio, ma abbia ottenuto almeno il 40 per cento dei voti validi, viene assegnato il 60 per cento dei seggi, sempreché nessuna altra lista o altro gruppo di liste collegate abbia superato il 50 per cento dei voti validi. Qualora un candidato alla carica di sindaco sia proclamato eletto al secondo turno, alla lista o al gruppo di liste ad esso collegate che non abbia già conseguito, ai sensi del comma 8, almeno il 60 per cento dei seggi del consiglio, viene assegnato il 60 per cento dei seggi, sempreché nessuna altra lista o altro gruppo di liste collegate al primo turno abbia già superato nel turno medesimo il 50 per cento dei voti validi. I restanti seggi vengono assegnati alle altre liste o gruppi di liste collegate ai sensi del comma 8.

11. Una volta determinato il numero dei seggi spettanti a ciascuna lista o gruppo di liste collegate, sono in primo luogo proclamati eletti alla carica di consigliere i candidati alla carica di sindaco, non risultati eletti, collegati a ciascuna lista che abbia ottenuto almeno un seggio. In caso di collegamento di più liste al medesimo candidato alla carica di sindaco risultato non eletto, il seggio spettante a quest'ultimo è detratto dai seggi complessivamente attribuiti al gruppo di liste collegate.

12. Compiute le operazioni di cui al comma 11 sono proclamati eletti consiglieri comunali i candidati di ciascuna lista secondo l'ordine delle rispettive cifre individuali. In caso di parità di cifra individuale, sono proclamati eletti i candidati che precedono nell'ordine di lista.



**Regolamento concernente l'istituzione, le modalità di rilascio, l'aggiornamento e il rinnovo della tessera elettorale personale a carattere permanente, a norma dell'articolo 13 della legge 30 aprile 1999, n. 120**

**TITOLO I**

**Disposizioni sull'istituzione e l'aggiornamento della tessera elettorale**

**ART. 1**

*Istituzione della tessera elettorale*

1. In conformità ai principi e criteri direttivi contenuti nell'articolo 13, comma 1, della legge 30 aprile 1999, n. 120, è istituita la tessera elettorale personale, a carattere permanente, che sostituisce integralmente e svolge le medesime funzioni del certificato elettorale.

2. La esibizione della tessera presso la sezione elettorale di votazione è necessaria, unitamente ad un documento d'identificazione, per l'ammissione dell'elettore all'esercizio del diritto di voto in occasione di ogni consultazione elettorale o referendaria.

**ART. 2**

*Caratteristiche della tessera elettorale*

1. La tessera elettorale ha le caratteristiche essenziali dei modelli descritti nelle tabelle A, B, C e D allegate al presente decreto<sup>1</sup> e può essere adattata alle esigenze dei vari impianti meccanografici o elettronici in uso presso i comuni.

2. In ogni caso, la tessera, che riporta l'indicazione del comune di rilascio, è contrassegnata da una serie e da un numero progressivi e contiene i seguenti dati relativi al titolare:

- a) nome e cognome; per le donne coniugate il cognome può essere seguito da quello del marito;
- b) luogo e data di nascita;
- c) indirizzo;
- d) numero, sede ed indirizzo della sezione elettorale di assegnazione;
- e) il collegio e la circoscrizione o regione nei quali può esprimere il diritto di voto in ciascun tipo di elezione.

3. Sulla tessera sono previsti appositi spazi, in numero non inferiore a diciotto, per la certificazione dell'avvenuta partecipazione alla votazione, che si effettua mediante apposizione, da parte di uno scrutatore, della data della elezione e del bollo della sezione.

4. La tessera riporta, in avvertenza, il testo del primo comma dell'articolo 58 della Costituzione, nonché un estratto delle disposizioni del presente decreto. Le tessere rilasciate ai cittadini di altri Stati dell'Unione europea residenti in Italia riportano, in avvertenza, l'indicazione delle consultazioni in cui il titolare ha facoltà di esercitare il diritto di voto. Sulle tessere rilasciate dai comuni delle regioni Trentino-Alto Adige e Valle

1 - Le tabelle A, B, C e D sono state modificate con decreto del Ministro dell'interno 16 novembre 2000. Successivamente, la tabella B è stata sostituita con altro decreto del Ministro dell'interno 23 luglio 2003.



d'Aosta, è inserito un estratto delle rispettive disposizioni che ivi subordinano l'esercizio del diritto di voto per le elezioni regionali ed amministrative al maturare di un ininterrotto periodo di residenza nel relativo territorio; in tutti i casi di mancata maturazione del suddetto prescritto periodo di residenza, il sindaco del comune in cui l'elettore ha diritto di votare per le elezioni regionali o amministrative gli invia una attestazione di ammissione al voto.

5. Gli esemplari della tessera elettorale sono forniti dal Ministero dell'interno - [Direzione generale dell'amministrazione civile - Direzione centrale per i servizi elettorali]<sup>2</sup>, tramite l'Istituto Poligrafico e Zecca dello Stato, ai dirigenti degli Uffici elettorali comunali.

6. Le eventuali modificazioni ai modelli di tessera elettorale, di cui alle tabelle A, B, C e D del presente decreto, sono apportate con decreto del Ministro dell'interno.

### ART. 3

#### *Consegna della tessera elettorale*

1. La consegna della tessera elettorale è eseguita, in plico chiuso, a cura del comune di iscrizione elettorale, all'indirizzo del titolare, ed è constatata mediante ricevuta firmata dall'intestatario o da persona con lui convivente. Qualora l'intestatario non possa o non voglia rilasciare ricevuta, l'addetto alla consegna la sostituisce con la propria dichiarazione.

2. La tessera elettorale viene consegnata ai titolari domiciliati fuori del comune per il tramite del sindaco del comune di domicilio, quando quest'ultimo sia conosciuto.

3. Qualora il titolare risulti irreperibile, la tessera elettorale è restituita al comune che l'ha emessa.

4. Gli elettori residenti all'estero ritirano la tessera presso il comune di iscrizione elettorale in occasione della prima consultazione utile, fermo restando l'invio della cartolina avviso prevista dall'articolo 6 della legge 7 febbraio 1979, n. 40.

### ART. 4

#### *Aggiornamento e sostituzione della tessera elettorale*

1. In caso di trasferimento di residenza di un elettore da un comune ad un altro, il comune di nuova iscrizione nelle liste elettorali provvede a consegnare al titolare una nuova tessera elettorale, previo ritiro di quella rilasciata dal comune di precedente residenza.

2. Le variazioni dei dati o delle indicazioni contenute nella tessera, conseguenti alle revisioni delle liste elettorali previste dal decreto del Presidente della Repubblica 20 marzo 1967, n. 223, vengono effettuate dall'ufficio elettorale comunale, che provvede a trasmettere per posta, all'indirizzo del titolare, un tagliando di convalida adesivo riportante i relativi aggiornamenti, che il titolare stesso incolla all'interno della tessera elettorale, nell'apposito spazio. Analogamente si procede in caso di variazione dei dati relativi al collegio o circoscrizione amministrativa nei quali l'elettore può esprimere il voto.

3. La tessera elettorale è ritirata qualora il titolare perda il diritto di voto ai sensi della normativa vigente; il ritiro è effettuato, a cura del comune, previa notifica all'interessato della relativa comunicazione contenente gli specifici motivi che ostano al godimento dell'elettorato attivo.

4. La tessera ritirata è conservata nel fascicolo personale del titolare.

5. In caso di deterioramento della tessera, con conseguente inutilizzabilità, l'ufficio elettorale del comune rilascia al titolare un duplicato della stessa, previa presentazione da parte dell'interessato di apposita domanda e consegna dell'originale deteriorato.

6. In caso di smarrimento o furto, il comune rilascia il duplicato della tessera al titolare, previa sua domanda, corredata della denuncia presentata ai competenti uffici di pubblica sicurezza.

7. Su domanda dell'interessato, si procede al rinnovo della tessera elettorale personale quando essa non risulti più utilizzabile in seguito all'esaurimento degli spazi ivi contenuti per la certificazione dell'esercizio del diritto di voto.

#### ART. 5

##### *Protezione dei dati personali*

1. Il trattamento dei dati personali e tutte le operazioni previste dal presente decreto, anche con riferimento alla consegna, all'aggiornamento e al ritiro della tessera elettorale, nonché della sua custodia nel fascicolo personale, sono eseguiti nel rispetto delle disposizioni vigenti in materia di riservatezza personale ed, in particolare, della legge 31 dicembre 1996, n. 675, del decreto legislativo 11 maggio 1999, n. 135, e del decreto del Presidente della Repubblica 28 luglio 1999, n. 318<sup>3</sup>.

2. A tali fini, gli adempimenti di cui al comma 1 sono posti, in ogni comune, sotto la diretta vigilanza del responsabile del trattamento dei dati personali, che cura, altresì, l'individuazione delle persone incaricate del trattamento.

#### ART. 6

##### *Nomina di un commissario*

1. In caso di mancata, irregolare o ritardata consegna, da parte del comune, delle tessere elettorali, il prefetto, previ sommari accertamenti, nomina un commissario.

#### ART. 7

##### *Impossibilità di consegna della tessera*

1. In occasione di consultazioni elettorali o referendarie, ove, per qualsiasi motivo, non sia possibile il rilascio, la sostituzione o il rinnovo immediato della tessera o del duplicato, è consegnato all'elettore un attestato del sindaco sostitutivo della tessera ai soli fini dell'esercizio del diritto di voto per quella consultazione.

3 - Ora: decreto legislativo 30 giugno 2003, n. 196 (*Codice in materia di protezione dei dati personali*), che ha abrogato i testi normativi riportati nel presente comma.

## ART. 8

*Sperimentazione della tessera elettorale elettronica*  
*Omissis*

## TITOLO II

### **Modifiche, integrazioni ed abrogazioni alla normativa sulle consultazioni elettorali e referendarie, conseguenti alla istituzione della tessera elettorale permanente**

## ART. 9

*Apertura degli uffici comunali per il rilascio delle tessere elettorali*  
*Abrogato<sup>4</sup>*

## ART. 10

*Voto dei degenti nei luoghi di cura*

1. In occasione di tutte le consultazioni elettorali o referendarie, gli elettori ricoverati nei luoghi di cura possono votare negli stessi luoghi esclusivamente previa esibizione della tessera elettorale e dell'attestazione rilasciata dal sindaco concernente l'avvenuta inclusione negli elenchi dei degenti in ospedali e case di cura ammessi a votare nel luogo di ricovero.

2. L'attestazione di cui al comma 1, a cura del presidente del seggio, è ritirata ed allegata al registro contenente i numeri delle tessere elettorali dei votanti.

## ART. 11

*Annotazione del voto assistito*

1. L'annotazione dell'avvenuto assolvimento delle funzioni di accompagnatore, prevista dall'articolo 55, terzo comma, del decreto del Presidente della Repubblica 30 marzo 1957, n. 361, e dall'articolo 41, terzo comma, del decreto del Presidente della Repubblica 16 maggio 1960, n. 570, viene apposta dal presidente di seggio sulla tessera elettorale dell'accompagnatore medesimo, all'interno dello spazio destinato alla certificazione dell'esercizio del voto.

## ART. 12

*Annotazione dell'esercizio del voto*

1. In occasione delle operazioni di votazione per tutte le consultazioni elettorali o referendarie, successivamente al riconoscimento dell'identità personale dell'elettore, e

---

4 - Si riporta la disposizione di cui all'art. 1, comma 400, lett. g) della legge n. 147/2013 (*Legge di stabilità 2014*): "g) in occasione di ogni consultazione elettorale o referendaria, per il rilascio delle tessere elettorali non consegnate, per la consegna dei duplicati e per il rinnovo delle tessere, previa annotazione in apposito registro, l'ufficio elettorale comunale resta aperto nei due giorni antecedenti la votazione dalle ore nove alle ore diciotto e nel giorno della votazione per tutta la durata delle operazioni di voto. E' abrogato l'articolo 9 del regolamento di cui al decreto del Presidente della Repubblica 8 settembre 2000, n. 299.

all'esibizione della tessera elettorale, uno scrutatore, prima che il presidente consegna all'elettore la scheda o le schede di votazione ai sensi dell'articolo 58, comma 1, del decreto del Presidente della Repubblica 30 marzo 1957, n. 361, o dell'articolo 49, primo comma, del decreto del Presidente della Repubblica 16 maggio 1960, n. 570, appone sull'apposito spazio della tessera elettorale il timbro della sezione e la data, e provvede, altresì, ad annotare il numero della tessera stessa nell'apposito registro.

#### ART. 13

##### *Ammissione al voto dei detenuti*

1. L'ultimo comma dell'articolo 8 della legge 23 aprile 1976, n. 136, è abrogato e sostituito, ai sensi dell'articolo 13 della legge n. 120 del 1999, dalla seguente norma regolamentare:

“1. I detenuti possono votare esclusivamente previa esibizione, oltre che della tessera elettorale, anche dell'attestazione di cui all'articolo 8, terzo comma, lettera b), della legge 23 aprile 1976, n. 136, che, a cura del presidente del seggio speciale, è ritirata ed allegata al registro contenente i numeri delle tessere elettorali dei votanti”.

#### ART. 14

##### *Norma di chiusura*

1. Salvo che sia diversamente stabilito dal presente regolamento, quando leggi o decreti aventi ad oggetto materia elettorale fanno riferimento al certificato elettorale consegnato ad ogni elettore in occasione di ciascuna consultazione, ovvero ai tagliandi dei medesimi certificati elettorali, il riferimento si intende, in quanto compatibile, rispettivamente alla tessera elettorale personale, ovvero al registro contenente i numeri delle tessere elettorali dei votanti.

#### ART. 15

##### *Norme abrogate*

1. Sono abrogati, ai sensi dell'articolo 13 della legge n. 120 del 1999, gli articoli 27, 28, 54 e 58, primo comma, limitatamente alle parole da: «stacca il tagliando» a: «in apposito plico,», del decreto del Presidente della Repubblica 30 marzo 1957, n. 361, gli articoli 19, 45 e 49, primo comma, limitatamente alle parole da: «stacca il tagliando» a: «in apposito plico,», del decreto del Presidente della Repubblica 16 maggio 1960, n. 570, l'articolo 18 della legge 25 maggio 1970, n. 352, l'articolo 1, comma 1, lettera c), del decreto-legge 21 maggio 1994, n. 300, convertito dalla legge 16 luglio 1994, n. 453, e l'articolo 2, comma 1, lettera a), del decreto-legge 3 maggio 1976, n. 161, convertito, con modificazioni, dalla legge 14 maggio 1976, n. 240.

## CIRCOSCRIZIONI E COLLEGI ELETTORALI

Circoscrizione o regione

Collegio

Parlamento europeo

Senato della Repubblica

Camera dei deputati

Regionali

Provinciali

Circoscrizionali

## NOTA

La presente tessera elettorale è strettamente personale ed ha carattere permanente; essa costituisce titolo per l'esercizio del diritto di voto e, a tal fine, al momento della votazione, deve essere esibita al presidente del seggio **unitamente ad un documento di identificazione**.

Uno scrutatore provvederà a certificare l'avvenuta partecipazione al voto apponendo sulla tessera, in uno degli appositi spazi, la data della elezione ed il bollo della sezione.

## AVVERTENZE

La tessera elettorale viene ritirata quando il titolare perde il diritto di voto; qualora questi si rifiuti di restituirla e si presenti al seggio per votare, verrà punito ai sensi dell'art. 103 del D.P.R. n. 361/57 o dell'art. 97 del D.P.R. n. 570/60.

In caso di variazioni dei dati ivi contenuti, il comune trasmette per posta al titolare un tagliando di convalida adesivo, che il titolare stesso dovrà apporre sulla tessera in corrispondenza dei dati da aggiornare.

In caso di smarrimento o furto della tessera, il duplicato è rilasciato dal comune, previa domanda del titolare, corredata della denuncia presentata ai competenti uffici di pubblica sicurezza.

Sono ammessi al voto per l'elezione del Senato della Repubblica gli elettori che hanno superato il venticinquesimo anno di età (art. 58, primo comma, della Costituzione).

F.P.E. 001 E.V. ROMA



## TESSERA ELETTORALE

N. 00000000

Comune di

Cognome

Nome

Luogo e data di nascita

Data di rilascio

Il Sindaco/Il Commissario

Numero Tessera Elettorale

Iscritto/a nella lista elettorale della Sezione n.

Indirizzo della sezione

Indirizzo dell'elettore/eletttrice

Data di aggiornamento

Il Sindaco/Il Commissario

TABELLA A (1ª parte)  
Modello di tessera elettorale

SPAZI PER LA CERTIFICAZIONE DEL VOTO					
<b>1</b> DATA DELLA VOTAZIONE 	<b>4</b> DATA DELLA VOTAZIONE 	<b>7</b> DATA DELLA VOTAZIONE 	<b>10</b> DATA DELLA VOTAZIONE 	<b>13</b> DATA DELLA VOTAZIONE 	<b>16</b> DATA DELLA VOTAZIONE 
<b>2</b> DATA DELLA VOTAZIONE 	<b>5</b> DATA DELLA VOTAZIONE 	<b>8</b> DATA DELLA VOTAZIONE 	<b>11</b> DATA DELLA VOTAZIONE 	<b>14</b> DATA DELLA VOTAZIONE 	<b>17</b> DATA DELLA VOTAZIONE 
<b>3</b> DATA DELLA VOTAZIONE 	<b>6</b> DATA DELLA VOTAZIONE 	<b>9</b> DATA DELLA VOTAZIONE 	<b>12</b> DATA DELLA VOTAZIONE 	<b>15</b> DATA DELLA VOTAZIONE 	<b>18</b> DATA DELLA VOTAZIONE 

*TABELLA B* (1<sup>a</sup> parte)

Modello di tessera elettorale nella Regione Trentino - Alto Adige

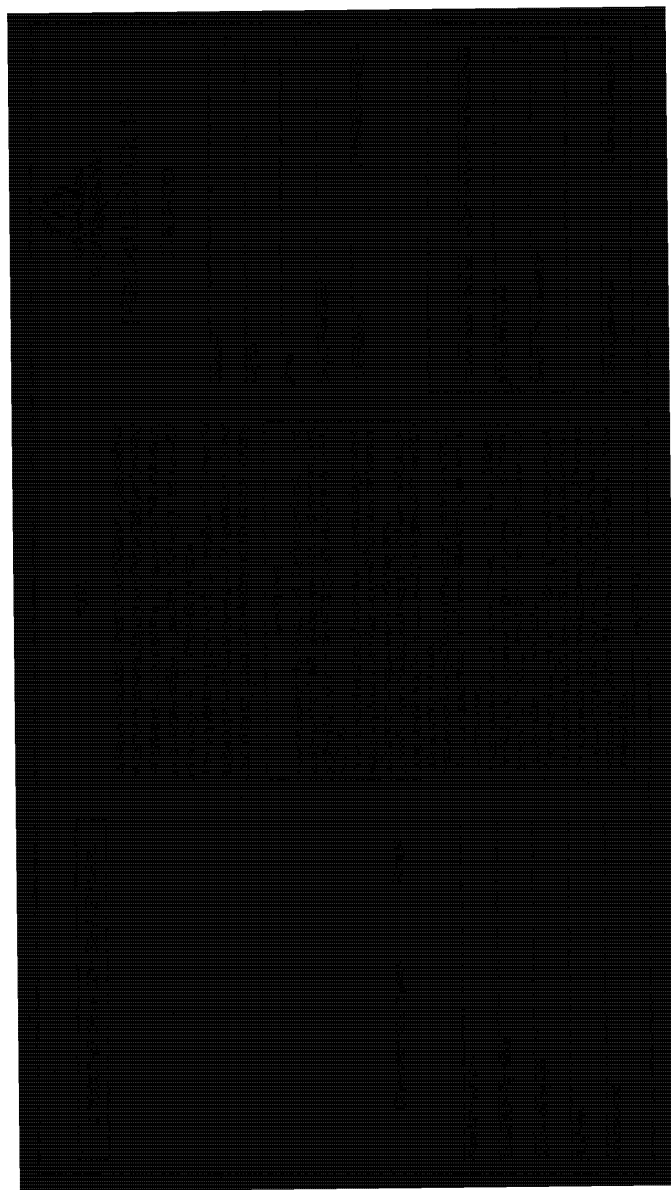

SPAZI PER LA CERTIFICAZIONE DEL VOTO					
<b>1</b> DATA DELLA VOTAZIONE 	<b>4</b> DATA DELLA VOTAZIONE 	<b>7</b> DATA DELLA VOTAZIONE 	<b>10</b> DATA DELLA VOTAZIONE 	<b>13</b> DATA DELLA VOTAZIONE 	<b>16</b> DATA DELLA VOTAZIONE 
<b>2</b> DATA DELLA VOTAZIONE 	<b>5</b> DATA DELLA VOTAZIONE 	<b>8</b> DATA DELLA VOTAZIONE 	<b>11</b> DATA DELLA VOTAZIONE 	<b>14</b> DATA DELLA VOTAZIONE 	<b>17</b> DATA DELLA VOTAZIONE 
<b>3</b> DATA DELLA VOTAZIONE 	<b>6</b> DATA DELLA VOTAZIONE 	<b>9</b> DATA DELLA VOTAZIONE 	<b>12</b> DATA DELLA VOTAZIONE 	<b>15</b> DATA DELLA VOTAZIONE 	<b>18</b> DATA DELLA VOTAZIONE 



## CIRCOSCRIZIONI E COLLEGI ELETTORALI

Circoscrizione o regione

Collegio

Parlamento europeo

Senato della Repubblica

Camera dei deputati

Circoscrizioni

## NOTA

La presente tessera elettorale è strettamente personale ed ha carattere permanente; essa costituisce titolo per l'esercizio del diritto di voto e, a tal fine, al momento della votazione, deve essere esibita al presidente del seggio unitamente ad un documento di identificazione.

Uno scrutatore provvederà a certificare l'avvenuta partecipazione al voto apponendo sulla tessera, in uno degli appositi spazi, la data della elezione ed il bollo della sezione.

## AVVERTENZE

La tessera elettorale viene ritirata quando il titolare perde il diritto di voto: qualora questi si rifiuti di restituirla e si presenti al seggio per votare, verrà punito ai sensi dell'art. 103 del D.P.R. n. 361/57 o dell'art. 97 del D.P.R. n. 570/60.

In caso di variazione dei dati ivi contenuti, il comune trasmette per posta al titolare un tagliando di convalida adesivo, che il titolare stesso dovrà apporre sulla tessera in corrispondenza dei dati da aggiornare.

In caso di smarrimento o furto della tessera, il duplicato è rilasciato dal comune, previa domanda del titolare, corredata della denuncia presentata ai competenti uffici di pubblica sicurezza.

Sono ammessi al voto per l'elezione del Senato della Repubblica gli elettori che hanno superato il venticinquesimo anno di età (art. 58, primo comma, della Costituzione).

Per l'elezione del Consiglio regionale della Valle d'Aosta, sono ammessi al voto gli elettori che risiedono ininterrottamente nel territorio della regione da almeno un anno.

D.P.R. 509/57 - AOSTA



## TESSERA ELETTORALE

N. 00000000

Comune di

Cognome

None

Luogo e data di nascita

Data di rilascio

Il Sindaco/Il Commissario

Numero Tessera Elettorale

Iscritta/a nella lista elettorale della Sezione n.

Indirizzo della sezione

Indirizzo dell'elettore/elettice

Data di aggiornamento

Il Sindaco/Il Commissario

SPAZI PER LA CERTIFICAZIONE DEL VOTO					
<b>1</b> DATA DELLA VOTAZIONE 	<b>4</b> DATA DELLA VOTAZIONE 	<b>7</b> DATA DELLA VOTAZIONE 	<b>10</b> DATA DELLA VOTAZIONE 	<b>13</b> DATA DELLA VOTAZIONE 	<b>16</b> DATA DELLA VOTAZIONE 
<b>2</b> DATA DELLA VOTAZIONE 	<b>5</b> DATA DELLA VOTAZIONE 	<b>8</b> DATA DELLA VOTAZIONE 	<b>11</b> DATA DELLA VOTAZIONE 	<b>14</b> DATA DELLA VOTAZIONE 	<b>17</b> DATA DELLA VOTAZIONE 
<b>3</b> DATA DELLA VOTAZIONE 	<b>6</b> DATA DELLA VOTAZIONE 	<b>9</b> DATA DELLA VOTAZIONE 	<b>12</b> DATA DELLA VOTAZIONE 	<b>15</b> DATA DELLA VOTAZIONE 	<b>18</b> DATA DELLA VOTAZIONE 

CIRCOSCRIZIONI E COLLEGI ELETTORALI

## NOTA

La presente tessera elettorale è strettamente personale ed ha carattere permanente; essa costituisce titolo per l'esercizio del diritto di voto e, a tal fine, al momento della votazione, deve essere esibita al presidente del seggio **unitamente ad un documento di identificazione**.

Uno scrutatore provvederà a certificare l'avvenuta partecipazione al voto apponendo sulla tessera, in uno degli appositi spazi, la data della elezione ed il bollo della sezione.

## AVVERTENZE

*Il titolare della presente tessera può esercitare il diritto di voto esclusivamente per le elezioni* .....

La tessera elettorale viene ritirata quando il titolare perde il diritto di voto; qualora questi si rifiuti di restituirla e si presenti al seggio per votare, verrà punito ai sensi dell'art. 103 del D.P.R. n. 361/57 o dell'art. 97 del D.P.R. n. 570/60.

In caso di variazione dei dati ivi contenuti, il comune trasmette per posta al titolare un tagliando di convalida adesivo, che il titolare stesso dovrà apporre sulla tessera in corrispondenza dei dati da aggiornare.

In caso di smarrimento o furto della tessera, il duplicato è rilasciato dal comune, previa domanda del titolare, corredata della denuncia presentata ai competenti uffici di pubblica sicurezza.

D.P.R. 361/57 - 103/57



## TESSERA ELETTORALE

N. 00000000

Comune di \_\_\_\_\_

Cognome \_\_\_\_\_

Nome \_\_\_\_\_

Luogo e data di nascita \_\_\_\_\_

Data di rilascio \_\_\_\_\_

Il Sindaco/Il Commissario

Numero Tessera Elettorale \_\_\_\_\_ Iscritto/a nella lista elettorale della Sezione n. \_\_\_\_\_

Indirizzo della sezione \_\_\_\_\_

Indirizzo dell'elettore/elettice \_\_\_\_\_

Data di aggiornamento \_\_\_\_\_

Il Sindaco/Il Commissario





Circoscrizione o regione \_\_\_\_\_

Collegio \_\_\_\_\_

Parlamento europeo \_\_\_\_\_

Circoscrizioni \_\_\_\_\_

**TABELLA D (1<sup>a</sup> parte)**  
Modello di tessera elettorale  
per i cittadini di altro Stato membro dell'Unione europea residenti in Italia

SPAZI PER LA CERTIFICAZIONE DEL VOTO								
<b>1</b>	<b>4</b>	<b>7</b>	<b>10</b>	<b>13</b>	<b>16</b>			
DATA DELLA VOTAZIONE	DATA DELLA VOTAZIONE	DATA DELLA VOTAZIONE	DATA DELLA VOTAZIONE	DATA DELLA VOTAZIONE	DATA DELLA VOTAZIONE			
								
<b>2</b>	<b>5</b>	<b>8</b>	<b>11</b>	<b>14</b>	<b>17</b>			
DATA DELLA VOTAZIONE	DATA DELLA VOTAZIONE	DATA DELLA VOTAZIONE	DATA DELLA VOTAZIONE	DATA DELLA VOTAZIONE	DATA DELLA VOTAZIONE			
								
<b>3</b>	<b>6</b>	<b>9</b>	<b>12</b>	<b>15</b>	<b>18</b>			
DATA DELLA VOTAZIONE	DATA DELLA VOTAZIONE	DATA DELLA VOTAZIONE	DATA DELLA VOTAZIONE	DATA DELLA VOTAZIONE	DATA DELLA VOTAZIONE			
								



**Disposizioni urgenti per l'esercizio domiciliare del voto per taluni elettori, per la rilevazione informatizzata dello scrutinio e per l'ammissione ai seggi di osservatori OSCE, in occasione delle prossime elezioni politiche**

**ART. 1**

*Voto domiciliare per elettori affetti da infermità che ne rendano impossibile l'allontanamento dall'abitazione*

1. Gli elettori affetti da gravissime infermità, tali che l'allontanamento dall'abitazione in cui dimorano risulti impossibile, anche con l'ausilio dei servizi di cui all'articolo 29 della legge 5 febbraio 1992, n. 104, e gli elettori affetti da gravi infermità che si trovino in condizioni di dipendenza continuativa e vitale da apparecchiature elettromedicali tali da impedirne l'allontanamento dall'abitazione in cui dimorano, sono ammessi al voto nelle predette dimore.

2. Le disposizioni del presente articolo si applicano in occasione delle elezioni della Camera dei deputati, del Senato della Repubblica, dei membri del Parlamento europeo spettanti all'Italia e delle consultazioni referendarie disciplinate da normativa statale. Per le elezioni dei presidenti delle province e dei consigli provinciali, dei sindaci e dei consigli comunali, le disposizioni del presente articolo si applicano soltanto nel caso in cui l'avente diritto al voto domiciliare dimori nell'ambito del territorio, rispettivamente, del comune o della provincia per cui è elettore.

3. Gli elettori di cui al comma 1 devono far pervenire, in un periodo compreso tra il quarantesimo e il ventesimo giorno antecedente la data della votazione, al sindaco del comune nelle cui liste elettorali sono iscritti:

a) una dichiarazione in carta libera, attestante la volontà di esprimere il voto presso l'abitazione in cui dimorano e recante l'indicazione dell'indirizzo completo di questa;

b) un certificato, rilasciato dal funzionario medico, designato dai competenti organi dell'azienda sanitaria locale, in data non anteriore al quarantacinquesimo giorno antecedente la data della votazione, che attesti l'esistenza delle condizioni di infermità di cui al comma 1, con prognosi di almeno sessanta giorni decorrenti dalla data di rilascio del certificato, ovvero delle condizioni di dipendenza continuativa e vitale da apparecchiature elettromedicali.

3-bis. Fatta salva ogni altra responsabilità, nei confronti del funzionario medico che rilasci i certificati di cui al comma 3, lettera b), in assenza delle condizioni di infermità di cui al comma 1 l'azienda sanitaria locale dispone la sospensione dal rapporto di servizio per la durata di tre mesi per ogni certificato rilasciato e comunque per un periodo non superiore a nove mesi.

4. Ove sulla tessera elettorale dell'elettore di cui al comma 1 non sia già inserita l'annotazione del diritto al voto assistito, il certificato di cui al comma 3, lettera b), attesta l'eventuale necessità di un accompagnatore per l'esercizio del voto.

\* - Convertito con modificazioni dalla legge 27 gennaio 2006, n. 22

5. Il sindaco, appena ricevuta la documentazione di cui al comma 3, previa verifica della sua regolarità e completezza, provvede:

a) ad includere i nomi degli elettori ammessi al voto a domicilio in appositi elenchi distinti per sezioni; gli elenchi sono consegnati, nelle ore antimeridiane del giorno che precede le elezioni, al presidente di ciascuna sezione, il quale, all'atto stesso della costituzione del seggio, provvede a prenderne nota sulla lista elettorale sezionale;

b) a rilasciare ai richiedenti un'attestazione dell'avvenuta inclusione negli elenchi;

c) a pianificare e organizzare, sulla base delle richieste pervenute, il supporto tecnico-operativo a disposizione degli uffici elettorali di sezione per la raccolta del voto domiciliare.

6. Per gli elettori ammessi al voto a domicilio presso una dimora ubicata in un comune diverso da quello d'iscrizione nelle liste elettorali, il sindaco del comune d'iscrizione, oltre agli adempimenti di cui alle lettere a) e b) del comma 5, comunica i relativi nominativi ai sindaci dei comuni ove avviene la raccolta del voto a domicilio. Questi ultimi provvedono a predisporre i conseguenti elenchi da consegnare, nelle ore antimeridiane del giorno che precede le elezioni, ai presidenti degli uffici elettorali di sezione nelle cui circoscrizioni sono ubicate le dimore degli elettori ammessi al voto a domicilio.

7. Il voto viene raccolto, durante le ore in cui è aperta la votazione, dal presidente dell'ufficio elettorale di sezione nella cui circoscrizione è ricompresa la dimora espressamente indicata dall'elettore nella dichiarazione di cui al comma 3, con l'assistenza di uno degli scrutatori del seggio, designato con sorteggio, e del segretario. Alle operazioni di raccolta del voto a domicilio possono partecipare i rappresentanti di lista che ne facciano richiesta.

8. Il presidente dell'ufficio elettorale di sezione cura, con ogni mezzo idoneo, che siano assicurate la libertà e la segretezza del voto nel rispetto delle esigenze connesse alla condizione di salute dell'elettore.

9. Le schede votate sono raccolte e custodite dal presidente dell'ufficio elettorale di sezione in uno o più plichi distinti, nel caso di più consultazioni elettorali, e sono immediatamente riportate presso l'ufficio elettorale di sezione per essere immesse nell'urna o nelle urne destinate alle votazioni, previo riscontro del loro numero con quello degli elettori che sono stati iscritti nell'apposito elenco. I nominativi degli elettori il cui voto è raccolto a domicilio da parte del presidente di un ufficio elettorale di sezione diverso da quello d'iscrizione vengono iscritti in calce alla lista stessa e di essi è presa nota nel verbale.

9-bis. Ove necessario, la commissione elettorale circondariale, su proposta dell'ufficio elettorale, può, con proprio provvedimento, disporre che il voto di taluni elettori ammessi al voto a domicilio venga raccolto dal seggio speciale che opera presso l'ospedale o la casa di cura ubicati nelle vicinanze delle abitazioni dei suddetti elettori.

*Omissis*

## Misure urgenti volte ad assicurare la segretezza della espressione del voto nelle consultazioni elettorali e referendarie

### ART. 1

1. Nelle consultazioni elettorali o referendarie è vietato introdurre all'interno delle cabine elettorali telefoni cellulari o altre apparecchiature in grado di fotografare o registrare immagini.

2. Il presidente dell'ufficio elettorale di sezione, all'atto della presentazione del documento di identificazione e della tessera elettorale da parte dell'elettore, invita l'elettore stesso a depositare le apparecchiature indicate al comma 1 di cui è al momento in possesso.

3. Le apparecchiature depositate dall'elettore, prese in consegna dal presidente dell'ufficio elettorale di sezione unitamente al documento di identificazione e alla tessera elettorale, sono restituite all'elettore dopo l'espressione del voto<sup>1</sup>.

4. Chiunque contravviene al divieto di cui al comma 1 è punito con l'arresto da tre a sei mesi e con l'ammenda da 300 a 1000 euro.

### ART. 2

*Omissis*

\* - Convertito, senza modificazioni, dalla legge 30 maggio 2008, n. 96

1 - L'art. 1, comma 400, lett. l) della legge n. 147/2013 (*Legge di stabilità 2014*) ha soppresso il secondo periodo del presente comma, che così disponeva: "Della presa in consegna e della restituzione viene fatta annotazione in apposito registro".





## Codice dell'ordinamento militare

*Omissis*

### ART. 1489

*Esercizio del diritto di voto per i militari in servizio di ordine pubblico*

1. Ai militari comandati in servizio di ordine pubblico si applica la disciplina prevista dall'articolo 48 del decreto del Presidente della Repubblica 30 marzo 1957, n. 361<sup>1</sup>.

### ART. 1490

*Esercizio del diritto di voto per i militari in servizio*

1. Il personale militare è ammesso a votare nel comune in cui si trova per causa di servizio.

2. I militari possono esercitare il voto in qualsiasi sezione elettorale, in soprannumero agli elettori iscritti nella relativa lista e con precedenza, previa esibizione del certificato elettorale. Sono iscritti in una lista aggiunta.

3. La loro iscrizione nelle relative liste è fatta a cura del presidente del seggio elettorale.

4. E' fatto loro divieto di recarsi inquadri o armati nelle sezioni elettorali.

### ART. 1491

*Esercizio del diritto di voto per i militari temporaneamente all'estero per motivi di servizio o missioni internazionali*

1. Il personale militare temporaneamente all'estero per servizio o impegnato nello svolgimento di missioni internazionali esercita, per le elezioni al Parlamento europeo, al Parlamento nazionale, ai Consigli regionali e degli enti locali, il diritto di voto ai sensi e nei limiti delle disposizioni vigenti.

---

1 - Si riporta l'art. 48 del D.P.R. 30 marzo 1957, n. 361 (*Testo unico delle leggi recanti norme per la elezione della Camera dei deputati*):

“*Omissis*”. Votano, inoltre, nella sezione presso la quale esercitano il loro ufficio, anche se risultino iscritti come elettori in altra sezione o in qualsiasi altro comune del territorio nazionale, gli ufficiali e gli agenti della forza pubblica in servizio di ordine pubblico. Essi sono ammessi al voto, previa esibizione del certificato elettorale.

“Gli elettori di cui al comma precedente sono iscritti, a cura del presidente, in calce alla lista della sezione e di essi è presa nota nel verbale”.

**ART. 1492**

*Ufficio di giudice popolare e di componente di seggio elettorale*

*Omissis*

2. Gli appartenenti alle Forze armate in servizio sono esclusi dalle funzioni di presidente dell'ufficio elettorale di sezione, di scrutatore e di segretario, ai sensi dell'articolo 38, primo comma, lettera c), del decreto del Presidente della Repubblica 30 marzo 1957, n. 361<sup>2</sup>.

*Omissis*

---

2 - Si riporta l'art. 38, primo comma, lettera c) del D.P.R. 30 marzo 1957, n. 361:

“Sono esclusi dalle funzioni di presidente di ufficio elettorale di sezione, di scrutatore e di segretario:

*omissis*

c) gli appartenenti a Forze armate in servizio;

*omissis*

## DECRETO DEL MINISTRO DELL'INTERNO 1° aprile 2011

### Determinazione delle caratteristiche essenziali delle urne per la votazione e delle cassetine per timbri elettorali

#### ART. 1

1. Le urne per la votazione, fornite dal Ministero dell'interno ai sensi dell'articolo 32, secondo comma, del testo unico delle leggi recanti norme per la elezione della Camera dei deputati, approvato con decreto del Presidente della Repubblica 30 marzo 1957, n. 361, come sostituito dall'articolo 8 della legge 13 marzo 1980, n. 70, hanno le caratteristiche essenziali di cui all'allegato A al presente decreto.

2. Le cassetine per timbri previste dall'articolo 32, terzo comma, del testo unico delle leggi recanti norme per la elezione della Camera dei deputati, approvato con decreto del Presidente della Repubblica 30 marzo 1957, n. 361, come sostituito dall'articolo 8 della legge 13 marzo 1980, n. 70, sono approntate in legno, in cartone ondulato o in altro materiale consistente e devono avere le dimensioni utili a contenere il timbro completo di impugnatura, un tampone inchiostro delle dimensioni minime di centimetri cinque per cinque ed una bocsettina di inchiostro.

## Allegato A

L'urna per la votazione è costituita da una scatola di cartone ondulato o altro materiale consistente, di colore chiaro o trasparente, avente lati di dimensioni variabili da un minimo di trentacinque ad un massimo di settanta centimetri.

Il coperchio dell'urna – recante una fessura per l'introduzione delle schede – ed il fondo dell'urna stessa sono uniti, per un lato, al corpo della scatola e sono apribili per gli altri tre lati, come illustrato nel disegno in calce al presente allegato.

Prima della votazione, il coperchio ed il fondo dell'urna devono essere sigillati dall'esterno, su ciascuno dei lati apribili, con strisce di carta autoadesive.

Su ciascuno dei quattro lati esterni verticali dell'urna sono impressi lo stemma della Repubblica e la scritta «MINISTERO DELL'INTERNO – DIPARTIMENTO PER GLI AFFARI INTERNI E TERRITORIALI – DIREZIONE CENTRALE DEI SERVIZI ELETTORALI»; nella parte inferiore di almeno due lati esterni verticali dovranno essere applicate etichette autoadesive, recanti la dicitura della relativa consultazione.

Alla sospensione delle operazioni di votazione nonché alla chiusura delle operazioni stesse ed in attesa di dare inizio allo spoglio delle schede contenute nell'urna, la fessura per l'introduzione delle schede viene sigillata con una striscia di carta autoadesiva.

Per ogni sigillatura, sulle strisce incollate sono apposte le firme dei componenti l'ufficio elettorale di sezione e quelle dei rappresentanti delle liste o gruppi di candidati ovvero dei partiti o gruppi politici e dei promotori del referendum nonché il bollo dell'ufficio.

Le strisce incollate per la sigillatura della fessura sono tagliate alla ripresa delle operazioni di votazione; le strisce per la sigillatura del coperchio sono tagliate all'inizio delle operazioni di spoglio delle schede contenute nell'urna.

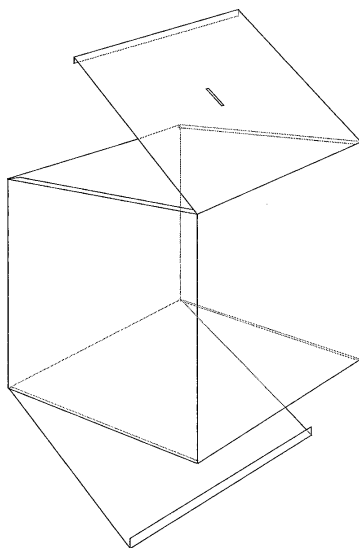

**Disposizioni per promuovere il riequilibrio delle rappresentanze di genere nei consigli e nelle giunte degli enti locali e nei consigli regionali. Disposizioni in materia di pari opportunità nella composizione delle commissioni di concorso nelle pubbliche amministrazioni**

*Omissis*

**ART. 2**

*Parità di accesso alle cariche elettive e agli organi esecutivi dei comuni e delle province*

1. Al testo unico delle leggi sull'ordinamento degli enti locali, di cui al decreto legislativo 18 agosto 2000, n. 267, e successive modificazioni, sono apportate le seguenti modificazioni:

a) all'articolo 17, comma 5, dopo il primo periodo è inserito il seguente: «Le modalità di elezione dei consigli circoscrizionali e la nomina o la designazione dei componenti degli organi esecutivi sono comunque disciplinate in modo da garantire il rispetto del principio della parità di accesso delle donne e degli uomini alle cariche elettive, secondo le disposizioni dell'articolo 73, commi 1 e 3, e agli uffici pubblici.»;

b) *omissis*

c) all'articolo 71:

1) dopo il comma 3 è inserito il seguente:

«3-bis. Nelle liste dei candidati è assicurata la rappresentanza di entrambi i sessi. Nelle medesime liste, nei comuni con popolazione compresa tra 5.000 e 15.000 abitanti, nessuno dei due sessi può essere rappresentato in misura superiore ai due terzi dei candidati, con arrotondamento all'unità superiore qualora il numero dei candidati del sesso meno rappresentato da comprendere nella lista contenga una cifra decimale inferiore a 50 centesimi.»;

2) al comma 5 sono aggiunti, in fine, i seguenti periodi: «Nei comuni con popolazione compresa tra 5.000 e 15.000 abitanti, ciascun elettore può esprimere, nelle apposite righe stampate sotto il medesimo contrassegno, uno o due voti di preferenza, scrivendo il cognome di non più di due candidati compresi nella lista collegata al candidato alla carica di sindaco prescelto. Nel caso di espressione di due preferenze, esse devono riguardare candidati di sesso diverso della stessa lista, pena l'annullamento della seconda preferenza.»;

d) all'articolo 73:

1) al comma 1 è aggiunto, in fine, il seguente periodo: «Nelle liste dei candidati nessuno dei due sessi può essere rappresentato in misura superiore a due terzi, con arrotondamento all'unità superiore qualora il numero dei candidati del sesso meno rappresentato da comprendere nella lista contenga una cifra decimale inferiore a 50 centesimi.»;

2) al comma 3, il secondo periodo è sostituito dai seguenti: «Ciascun elettore può altresì esprimere, nelle apposite righe stampate sotto il medesimo contrassegno, uno o due voti di preferenza, scrivendo il cognome di non più di due candidati compresi nella lista da lui votata. Nel caso di espressione di due preferenze, esse devono riguardare candidati di sesso diverso della stessa lista, pena l'annullamento della seconda preferenza.».

*Omissis*



LEGGE 27 dicembre 2013, n. 147

## Disposizioni per la formazione del bilancio annuale e pluriennale dello Stato (Legge di stabilità 2014)

### ART. 1

*Omissis*

399. A decorrere dal 2014 le operazioni di votazione in occasione delle consultazioni elettorali o referendarie si svolgono nella sola giornata della domenica, dalle ore 7 alle ore 23. *Omissis*

400. Ai fini del raggiungimento degli obiettivi di risparmio indicati al comma 398: *omissis*

g) in occasione di ogni consultazione elettorale o referendaria, per il rilascio delle tessere elettorali non consegnate, per la consegna dei duplicati e per il rinnovo delle tessere, previa annotazione in apposito registro, l'ufficio elettorale comunale resta aperto nei due giorni antecedenti la votazione dalle ore nove alle ore diciotto e nel giorno della votazione per tutta la durata delle operazioni di voto. E' abrogato l'articolo 9 del regolamento di cui al decreto del Presidente della Repubblica 8 settembre 2000, n. 299;

*omissis*

i) il presidente della Corte d'appello nomina i presidenti di seggio, ove possibile, tra i residenti nel comune in cui sono ubicati gli uffici elettorali di sezione;

l) all'articolo 1, comma 3, del decreto-legge 1° aprile 2008, n. 49, convertito dalla legge 30 maggio 2008, n. 96 il secondo periodo è soppresso;

m) con decreto del Ministro dell'interno, non avente natura regolamentare, sono determinati, entro il 31 gennaio 2014, i nuovi modelli di schede per le elezioni comunali, ricollocando i contrassegni delle liste ammesse in modo più razionale, al fine di evitare la stampa di schede di dimensioni troppo elevate ed eccessivamente onerose. All'articolo 72, comma 3, secondo periodo, del testo unico di cui al decreto legislativo 18 agosto 2000, n. 267, le parole: «al cui fianco» sono sostituite dalle seguenti: «sotto ai quali».

*Omissis*





## Determinazione dei nuovi modelli di schede di votazione per le elezioni comunali

### IL MINISTRO DELL'INTERNO

Visto l'art. 1, comma 400, lettera m), primo periodo, della legge 27 dicembre 2013, n. 147, recante «Disposizioni per la formazione del bilancio annuale e pluriennale dello Stato (legge di stabilità 2014)», a norma del quale, con decreto del Ministro dell'Interno non avente natura regolamentare, sono determinati, entro il 31 gennaio 2014, i nuovi modelli di schede di votazione per l'elezione del sindaco e del consiglio comunale;

Visto l'art. 27, secondo comma, del testo unico delle leggi per la composizione e la elezione degli organi delle amministrazioni comunali, approvato con decreto del Presidente della Repubblica 16 maggio 1960, n. 570, e successive modificazioni;

Visti gli articoli 71, 72 e 73 del testo unico delle leggi sull'ordinamento degli enti locali, approvato con decreto del Presidente della Repubblica 18 agosto 2000, n. 267, e successive modificazioni, tra cui quella disposta con il citato art. 1, comma 400, lettera m), secondo periodo, a norma del quale, sulle schede del primo turno dei comuni più grandi, i contrassegni delle liste collegate devono essere riportati sotto, e non più a fianco, ai nominativi dei candidati alla carica di sindaco ad essi collegati;

Visto l'art. 2 della legge 23 novembre 2012, n. 215, recante «Disposizioni per promuovere il riequilibrio delle rappresentanze di genere nei consigli e nelle giunte degli enti locali e nei consigli regionali», che ha introdotto la doppia preferenza di genere nei comuni con popolazione pari o superiore a 5.000 abitanti;

Visto l'art. 15 del decreto del Presidente della Repubblica 28 aprile 1993, n. 132, recante regolamento di attuazione della legge 25 marzo 1993, n. 81, in materia di elezioni comunali e provinciali, e le allegate tabelle A, B, C, D limitatamente alle elezioni comunali, nonché E ed F, che devono intendersi non più vigenti a seguito dell'entrata in vigore del citato art. 1, comma 400, lettera m), della legge n. 147 del 2013;

Considerata la necessità di determinare i modelli delle schede per il primo turno di votazione e per il turno di ballottaggio delle elezioni comunali ricollocando, a norma dell'art. 1, comma 400, lettera m), della legge n. 147 del 2013, i contrassegni delle liste ammesse in modo più razionale, al fine di evitare la stampa di schede di dimensioni troppo elevate ed eccessivamente onerose ed allo scopo di semplificare le operazioni di voto e di scrutinio;

\* - Pubblicato nella Gazzetta Ufficiale n. 27 del 3 febbraio 2014.

**DECRETA:**

**ART. 1**

1. Le schede relative al primo turno di votazione ed al turno di ballottaggio per l'elezione del sindaco e del consiglio comunale sono fornite a cura del Ministero dell'interno, tramite l'Istituto poligrafico e zecca dello Stato, e devono avere le caratteristiche essenziali dei modelli descritti nelle tabelle A, B, C, D, E, F e G allegate al presente decreto.

Il presente decreto è pubblicato nella Gazzetta ufficiale della Repubblica italiana.

**TABELLA A**  
**Modello della parte interna della scheda di votazione  
per il primo turno dell'elezione del sindaco e del consiglio comunale  
nei comuni con popolazione inferiore a 5.000 abitanti**

PARTE I	PARTE II	PARTE III	PARTE IV
<p><b>1</b> NOME E COGNOME (CANDIDATO ALLA CARICA DI SINDACO)</p> <hr/>	<p><b>4</b> NOME E COGNOME (CANDIDATO ALLA CARICA DI SINDACO)</p> <hr/>		
<p><b>2</b> NOME E COGNOME (CANDIDATO ALLA CARICA DI SINDACO)</p> <hr/>	<p><b>5</b> NOME E COGNOME (CANDIDATO ALLA CARICA DI SINDACO)</p> <hr/>		
<p><b>3</b> NOME E COGNOME (CANDIDATO ALLA CARICA DI SINDACO)</p> <hr/>			

## NOTA BENE ALLA TABELLA A

La scheda è suddivisa in quattro parti verticali: su tali parti sono stampati secondo l'ordine di sorteggio, partendo da sinistra e dall'alto verso il basso, dei rettangoli contenenti ciascuno il nominativo di un candidato a sindaco, il contrassegno della lista ad esso collegata ed una riga tratteggiata per l'espressione del voto di preferenza per un candidato al consiglio comunale.

Fermo restando quanto previsto dal periodo precedente, il numero dei suddetti rettangoli riportati in ciascuna parte è pari al massimo a tre, purché non vi siano più di dodici candidati a sindaco; in tale ultimo caso, il numero dei suddetti rettangoli riportati in ciascuna parte è pari al massimo a quattro.

Ove necessario per la stampa di tutti i nominativi dei candidati a sindaco e dei contrassegni nel rispetto delle presenti disposizioni, la scheda è ampliata in larghezza prevedendo la quinta parte ed eventuali parti successive.

La scheda deve essere ripiegata in modo da lasciare esternamente la parte stampata con le indicazioni stabilite.

**TABELLA B**  
Modello della parte interna della scheda di votazione  
per il primo turno dell'elezione del sindaco e del consiglio comunale  
nei comuni con popolazione compresa tra 5.000 e 15.000 abitanti

PARTE I	PARTE II	PARTE III	PARTE IV
<p><b>1</b> NOME E COGNOME (CANDIDATO ALLA CARICA DI SINDACO)</p> <p>.....</p> <p>.....</p>	<p><b>4</b> NOME E COGNOME (CANDIDATO ALLA CARICA DI SINDACO)</p> <p>.....</p> <p>.....</p>		
<p><b>2</b> NOME E COGNOME (CANDIDATO ALLA CARICA DI SINDACO)</p> <p>.....</p> <p>.....</p>	<p><b>5</b> NOME E COGNOME (CANDIDATO ALLA CARICA DI SINDACO)</p> <p>.....</p> <p>.....</p>		
<p><b>3</b> NOME E COGNOME (CANDIDATO ALLA CARICA DI SINDACO)</p> <p>.....</p> <p>.....</p>			

## NOTA BENE ALLA TABELLA B

La scheda è suddivisa in quattro parti verticali: su tali parti sono stampati secondo l'ordine di sorteggio, partendo da sinistra e dall'alto verso il basso, dei rettangoli contenenti ciascuno il nominativo di un candidato a sindaco, il contrassegno della lista ad esso collegata e due righe tratteggiate per l'espressione dei voti di preferenza per i candidati al consiglio comunale.

Fermo restando quanto previsto dal periodo precedente, il numero dei suddetti rettangoli riportati in ciascuna parte è pari al massimo a tre, purché non vi siano più di dodici candidati a sindaco; in tale ultimo caso, il numero dei suddetti rettangoli riportati in ciascuna parte è pari al massimo a quattro.

Ove necessario per la stampa di tutti i nominativi dei candidati a sindaco e dei contrassegni nel rispetto delle presenti disposizioni, la scheda è ampliata in larghezza prevedendo la quinta parte ed eventuali parti successive.

La scheda deve essere ripiegata in modo da lasciare esternamente la parte stampata con le indicazioni stabilite.

### TABELLA C

Modello della parte interna della scheda di votazione  
per il turno di ballottaggio dell'elezione del sindaco  
nei comuni con popolazione sino a 15.000 abitanti

PARTE IV			
PARTE III			
PARTE II	<table border="1"><tr><td data-bbox="315 1045 396 1125">2</td><td data-bbox="338 869 430 1045"><b>NOME E COGNOME</b> <small>(CANDIDATO ALLA CARICA DI SINDACO)</small></td></tr></table>	2	<b>NOME E COGNOME</b> <small>(CANDIDATO ALLA CARICA DI SINDACO)</small>
2	<b>NOME E COGNOME</b> <small>(CANDIDATO ALLA CARICA DI SINDACO)</small>		
PARTE I	<table border="1"><tr><td data-bbox="315 1348 396 1412">1</td><td data-bbox="338 1157 430 1332"><b>NOME E COGNOME</b> <small>(CANDIDATO ALLA CARICA DI SINDACO)</small></td></tr></table>	1	<b>NOME E COGNOME</b> <small>(CANDIDATO ALLA CARICA DI SINDACO)</small>
1	<b>NOME E COGNOME</b> <small>(CANDIDATO ALLA CARICA DI SINDACO)</small>		



## NOTA BENE ALLA TABELLA C

La scheda è suddivisa in quattro parti verticali: sulla prima e sulla seconda parte sono stampati, secondo l'ordine di sorteggio, due rettangoli contenenti ciascuno il nominativo di un candidato a sindaco ammesso al ballottaggio posto a fianco del contrassegno della lista ad esso collegata.

La scheda deve essere ripiegata in modo da lasciare esternamente la parte stampata con le indicazioni stabilite.

**TABELLA D**

Modello della parte interna della scheda di votazione  
per il primo turno dell'elezione del sindaco e del consiglio comunale  
nei comuni con popolazione superiore a 15.000 abitanti

PARTE I	PARTE II	PARTE III	PARTE IV
<b>NOME E COGNOME</b> <small>(CANDIDATO ALLA CARICA DI SINDACO)</small>		<b>NOME E COGNOME</b> <small>(CANDIDATO ALLA CARICA DI SINDACO)</small>	
1 _____	2 _____	14 _____	
3 _____	4 _____	<b>NOME E COGNOME</b> <small>(CANDIDATO ALLA CARICA DI SINDACO)</small>	
5 _____	6 _____	15 _____	16 _____
7 _____	8 _____	17 _____	18 _____
9 _____		19 _____	20 _____
<b>NOME E COGNOME</b> <small>(CANDIDATO ALLA CARICA DI SINDACO)</small>		21 _____	
10 _____	11 _____	<b>NOME E COGNOME</b> <small>(CANDIDATO ALLA CARICA DI SINDACO)</small>	
12 _____	13 _____	22 _____	23 _____

## NOTA BENE ALLA TABELLA D

La scheda è suddivisa in quattro parti verticali: su tali parti sono stampati secondo l'ordine di sorteggio, iniziando da sinistra e dall'alto verso il basso, dei rettangoli con i nominativi dei candidati a sindaco posti sopra i rettangoli contenenti i contrassegni delle liste ad essi collegate; tali contrassegni, uno per ciascuna lista, sono disposti secondo l'ordine risultante dal rispettivo sorteggio, in righe orizzontali di due contrassegni, da sinistra a destra e poi dall'alto verso il basso. Sulla destra di ogni contrassegno sono riportate due righe tratteggiate per l'espressione dei voti di preferenza per i candidati al consiglio comunale.

In ogni caso, i contrassegni da riprodurre sotto il nominativo del collegato candidato alla carica di sindaco devono essere contenuti in rettangoli contigui.

Fermo restando quanto previsto dai periodi precedenti, nelle parti prima e seconda nonché nelle parti terza e quarta, il numero di righe orizzontali di contrassegni è pari al massimo a sette purché nessun candidato sia collegato a più di quattordici liste; qualora uno o più candidati siano collegati a più di quattordici liste o vi siano in tutto più di ventitré liste, il numero di righe orizzontali di contrassegni riportate nelle parti prima e seconda nonché nelle parti terza e quarta sarà pari al massimo a nove.

Ove necessario per la stampa di tutti i nominativi dei candidati a sindaco e dei contrassegni nel rispetto delle presenti disposizioni, la scheda è ampliata in altezza o in larghezza prevedendo la quinta e sesta parte ed eventuali parti successive.

La scheda deve essere ripiegata in modo da lasciare esternamente la parte stampata con le indicazioni stabilite.

### TABELLA E

Modello della parte interna della scheda di votazione  
per il turno di ballottaggio dell'elezione del sindaco  
nei comuni con popolazione superiore a 15.000 abitanti

PARTE I	PARTE II	PARTE III	PARTE IV
<p>NOME E COGNOME <small>(E CANDIDATO ALLA CARICA DI SINDACO)</small></p>	<p>NOME E COGNOME <small>(E CANDIDATO ALLA CARICA DI SINDACO)</small></p>	<p>NOME E COGNOME <small>(E CANDIDATO ALLA CARICA DI SINDACO)</small></p>	<p>NOME E COGNOME <small>(E CANDIDATO ALLA CARICA DI SINDACO)</small></p>
1	2	14	15
5	3	16	17
9	4	18	19
	8	20	
	12		
13			

## NOTA BENE ALLA TABELLA E

La scheda è suddivisa in quattro parti verticali: tali parti, iniziando da sinistra, contengono due spazi, stampati secondo l'ordine di sorteggio, con i rettangoli contenenti i nominativi dei candidati a sindaco ammessi al ballottaggio posti sopra i contrassegni delle liste ad essi collegate; tali contrassegni, uno per ciascuna lista, sono disposti, secondo l'ordine risultante dal rispettivo sorteggio, in righe orizzontali di quattro contrassegni da sinistra a destra e poi dall'alto verso il basso.

In ogni caso, i rettangoli con i nominativi dei candidati alla carica di sindaco devono essere contenuti nel medesimo spazio dei contrassegni delle liste ad essi collegate.

Ove necessario per la stampa dei nominativi dei candidati a sindaco e dei contrassegni nel rispetto delle presenti disposizioni, la scheda è ampliata in altezza.

La scheda deve essere ripiegata in modo da lasciare esternamente la parte stampata con le indicazioni stabilite.

**TABELLA F**  
Modello della parte esterna della scheda di votazione  
per il turno dell'elezione del sindaco e del consiglio comunale  
in tutti i comuni

PARTE I	PARTE II	PARTE III	PARTE IV
<p><b>ELEZIONE DEL SINDACO E DEL CONSIGLIO COMUNALE DI</b></p> <p>..... (denominazione del Comune)</p> <p>..... (data del primo turno di votazione)</p> <p><b>SCHEDA PER LA VOTAZIONE</b></p> <p>FIRMA DELLO SCRUTATORE</p> <p>.....</p> <p>BOLLO DELLA SEZIONE</p>			

**TABELLA G**  
**Modello della parte esterna della scheda di votazione**  
**per il turno di ballottaggio dell'elezione del sindaco**  
**in tutti i comuni**

PARTE I	
PARTE II	
PARTE III	
PARTE IV	

**ELEZIONE DEL SINDACO  
DEL COMUNE DI**

.....  
(denominazione del Comune)

.....  
(data del turno di ballottaggio)

**SCHEDA PER LA VOTAZIONE**

FIRMA DELLO SCRUTATORE

.....

**BOLLO  
DELLA  
SCRUTAZIONE**

## **Allegato A**

**MODALITÀ DI ESPRESSIONE DEL VOTO  
PER L'ELEZIONE  
DEL SINDACO  
E DEL CONSIGLIO COMUNALE  
NEI COMUNI CON POPOLAZIONE  
SINO A 15.000 ABITANTI.**

**ESEMPLIFICAZIONI**







COMUNI CON POPOLAZIONE  
INFERIORE A 5.000 ABITANTI

	<del>NOME E COGNOME</del> CANDIDATO ALLA CARICA DI SINDACO ..... .....
	NOME E COGNOME CANDIDATO ALLA CARICA DI SINDACO ..... .....

COMUNI CON POPOLAZIONE  
TRA 5.000 E 15.000 ABITANTI

	<del>NOME E COGNOME</del> CANDIDATO ALLA CARICA DI SINDACO ..... .....
	NOME E COGNOME CANDIDATO ALLA CARICA DI SINDACO ..... .....

Il voto è valido sia per la lista n. 1 che per il candidato a sindaco ad essa collegato (art. 6, comma 1, D.P.R. 28 aprile 1993, n. 132).

\*\*\*\*\*

COMUNI CON POPOLAZIONE  
INFERIORE A 5.000 ABITANTI



	<del>NOME E COGNOME</del> CANDIDATO ALLA CARICA DI SINDACO ..... .....
	NOME E COGNOME CANDIDATO ALLA CARICA DI SINDACO ..... .....

COMUNI CON POPOLAZIONE  
TRA 5.000 E 15.000 ABITANTI

	<del>NOME E COGNOME</del> CANDIDATO ALLA CARICA DI SINDACO ..... .....
	NOME E COGNOME CANDIDATO ALLA CARICA DI SINDACO ..... .....

L'indicazione di voto per il candidato a sindaco vale anche come voto alla lista n. 1 collegata (art. 6, comma 2, D.P.R. 28 aprile 1993, n. 132).

COMUNI CON POPOLAZIONE  
INFERIORE A 5.000 ABITANTI

	NOME E COGNOME CANDIDATO ALLA CARICA DI SINDACO
..... .....	
	NOME E COGNOME CANDIDATO ALLA CARICA DI SINDACO
..... .....	

COMUNI CON POPOLAZIONE  
TRA 5.000 E 15.000 ABITANTI

	NOME E COGNOME CANDIDATO ALLA CARICA DI SINDACO
..... .....	
	NOME E COGNOME CANDIDATO ALLA CARICA DI SINDACO
..... .....	

Il voto è valido sia per la lista n. 1 che per il candidato a sindaco ad essa collegato (art. 71, comma 5, primo periodo, del decreto legislativo 18 agosto 2000, n. 267).

\*\*\*\*\*

COMUNI CON POPOLAZIONE  
INFERIORE A 5.000 ABITANTI

	<del>NOME E COGNOME</del> CANDIDATO ALLA CARICA DI SINDACO
..... TIZIO .....	
	NOME E COGNOME CANDIDATO ALLA CARICA DI SINDACO
..... .....	

COMUNI CON POPOLAZIONE  
TRA 5.000 E 15.000 ABITANTI

	<del>NOME E COGNOME</del> CANDIDATO ALLA CARICA DI SINDACO
..... TIZIO .....	
	NOME E COGNOME CANDIDATO ALLA CARICA DI SINDACO
..... .....	

TIZIO è candidato a consigliere della lista n. 1. Il voto va alla lista n. 1, al candidato a sindaco ad essa collegato e a TIZIO (art. 6, comma 1, del D.P.R. 28 aprile 1993, n. 132; art. 71, comma 5, del decreto legislativo 18 agosto 2000, n. 267).

COMUNI CON POPOLAZIONE  
INFERIORE A 5.000 ABITANTI

	NOME E COGNOME CANDIDATO ALLA CARICA DI SINDACO
TIZIO	
.....	
	NOME E COGNOME CANDIDATO ALLA CARICA DI SINDACO
.....	

COMUNI CON POPOLAZIONE  
TRA 5.000 E 15.000 ABITANTI

	NOME E COGNOME CANDIDATO ALLA CARICA DI SINDACO
TIZIO	
.....	
	NOME E COGNOME CANDIDATO ALLA CARICA DI SINDACO
.....	

TIZIO è candidato a consigliere della lista n. 1. Il voto va alla lista n. 1, al candidato a sindaco ad essa collegato e a TIZIO (art. 71, comma 5, primo e secondo periodo, del decreto legislativo n. 267/2000).

\*\*\*\*\*

COMUNI CON POPOLAZIONE  
INFERIORE A 5.000 ABITANTI

	NOME E COGNOME CANDIDATO ALLA CARICA DI SINDACO
.....	
	NOME E COGNOME CANDIDATO ALLA CARICA DI SINDACO
TIZIO	
.....	

COMUNI CON POPOLAZIONE  
TRA 5.000 E 15.000 ABITANTI

	NOME E COGNOME CANDIDATO ALLA CARICA DI SINDACO
.....	
	NOME E COGNOME CANDIDATO ALLA CARICA DI SINDACO
TIZIO	
.....	

TIZIO è candidato a consigliere della lista n. 1. Il voto va alla lista n. 1, al candidato a sindaco ad essa collegato e a TIZIO (art. 71, comma 5, primo periodo, del decreto legislativo n. 267/2000 e art. 57, secondo comma, del T.U. 16 maggio 1960, n. 570).

COMUNI CON POPOLAZIONE  
INFERIORE A 5.000 ABITANTI

	<del>NOME E COGNOME</del> CANDIDATO ALLA CARICA DI SINDACO
TIZIO ..... .....	
	<del>NOME E COGNOME</del> CANDIDATO ALLA CARICA DI SINDACO
..... .....	

COMUNI CON POPOLAZIONE  
TRA 5.000 E 15.000 ABITANTI

	<del>NOME E COGNOME</del> CANDIDATO ALLA CARICA DI SINDACO
TIZIO ..... .....	
	<del>NOME E COGNOME</del> CANDIDATO ALLA CARICA DI SINDACO
..... .....	

TIZIO è candidato a consigliere della lista n. 1. Il voto va alla lista n. 1, al candidato a sindaco ad essa collegato e a TIZIO (art. 6, comma 1, D.P.R. n. 132/1993 e art. 57, penultimo comma, del T.U. n. 570/1960).

\*\*\*\*\*

COMUNI CON POPOLAZIONE  
INFERIORE A 5.000 ABITANTI

1 	<del>NOME E COGNOME</del> CANDIDATO ALLA CARICA DI SINDACO
TIZIO ..... .....	
2 	<del>NOME E COGNOME</del> CANDIDATO ALLA CARICA DI SINDACO
..... .....	

COMUNI CON POPOLAZIONE  
TRA 5.000 E 15.000 ABITANTI

1 	<del>NOME E COGNOME</del> CANDIDATO ALLA CARICA DI SINDACO
TIZIO ..... .....	
2 	<del>NOME E COGNOME</del> CANDIDATO ALLA CARICA DI SINDACO
..... .....	

TIZIO è candidato a consigliere della lista n. 1. La scheda è nulla, perchè la volontà dell'elettore si è manifestata in modo non univoco avendo votato due candidati a sindaco (art. 64, primo comma, T.U. n. 570/1960).

COMUNI CON POPOLAZIONE  
INFERIORE A 5.000 ABITANTI

	<del>NOME E COGNOME</del> CANDIDATO ALLA CARICA DI SINDACO
..... <b>TIZIO</b> .....	
<b>2</b>	<del>NOME E COGNOME</del> CANDIDATO ALLA CARICA DI SINDACO
..... .....	

COMUNI CON POPOLAZIONE  
TRA 5.000 E 15.000 ABITANTI

	<del>NOME E COGNOME</del> CANDIDATO ALLA CARICA DI SINDACO
..... <b>TIZIO</b> .....	
<b>2</b>	<del>NOME E COGNOME</del> CANDIDATO ALLA CARICA DI SINDACO
..... .....	

TIZIO è candidato a consigliere della lista n. 1. La scheda è nulla per l'impossibilità, nei comuni con popolazione sino a 15.000 abitanti, di esprimere il c.d. voto disgiunto, cioè per un candidato a sindaco e, contemporaneamente, per una lista ad esso non collegata (art. 71, comma 5, del decreto legislativo n. 267/2000).

\*\*\*\*\*

COMUNI CON POPOLAZIONE  
INFERIORE A 5.000 ABITANTI

	<del>NOME E COGNOME</del> CANDIDATO ALLA CARICA DI SINDACO
..... .....	
	<del>NOME E COGNOME</del> CANDIDATO ALLA CARICA DI SINDACO
..... <b>TIZIO</b> .....	

COMUNI CON POPOLAZIONE  
TRA 5.000 E 15.000 ABITANTI

	<del>NOME E COGNOME</del> CANDIDATO ALLA CARICA DI SINDACO
..... .....	
	<del>NOME E COGNOME</del> CANDIDATO ALLA CARICA DI SINDACO
..... <b>TIZIO</b> .....	

TIZIO è candidato a consigliere della lista n. 1. La scheda è nulla perchè la volontà dell'elettore si è manifestata in modo non univoco (art. 64, primo comma, del T.U. n. 570/1960).

COMUNI CON POPOLAZIONE  
INFERIORE A 5.000 ABITANTI

1	NOME E COGNOME CANDIDATO ALLA CARICA DI SINDACO
TIZIO	
.....	
.....	
2	NOME E COGNOME CANDIDATO ALLA CARICA DI SINDACO
.....	
.....	

COMUNI CON POPOLAZIONE  
TRA 5.000 E 15.000 ABITANTI

1	NOME E COGNOME CANDIDATO ALLA CARICA DI SINDACO
TIZIO	
.....	
.....	
2	NOME E COGNOME CANDIDATO ALLA CARICA DI SINDACO
.....	
.....	

TIZIO è candidato a consigliere della lista n. 1. Il voto va alla lista n. 1, al candidato a sindaco ad essa collegato e a TIZIO (art. 5, comma 1, del D.P.R. 28 aprile 1993, n. 132 ).

\*\*\*\*\*

COMUNI CON POPOLAZIONE  
INFERIORE A 5.000 ABITANTI

1	NOME E COGNOME CANDIDATO ALLA CARICA DI SINDACO
.....	
.....	
2	NOME E COGNOME CANDIDATO ALLA CARICA DI SINDACO
TIZIO	
.....	
.....	

COMUNI CON POPOLAZIONE  
TRA 5.000 E 15.000 ABITANTI

1	NOME E COGNOME CANDIDATO ALLA CARICA DI SINDACO
.....	
.....	
2	NOME E COGNOME CANDIDATO ALLA CARICA DI SINDACO
TIZIO	
.....	
.....	

TIZIO è candidato a consigliere della lista n. 1. La scheda è nulla perchè contraddittoria, non essendosi la volontà dell'elettore manifestata in modo univoco (art. 64, primo comma, T.U. n. 570/1960; art. 5, comma 1, D.P.R. n. 132/1993; art. 71, comma 5, decreto legislativo n. 267/2000).

COMUNI CON POPOLAZIONE  
INFERIORE A 5.000 ABITANTI

1	<del>NOME E COGNOME</del> CANDIDATO ALLA CARICA DI SINDACO ..... .....
2	NOME E COGNOME CANDIDATO ALLA CARICA DI SINDACO ..... CAIO

COMUNI CON POPOLAZIONE  
TRA 5.000 E 15.000 ABITANTI

1	<del>NOME E COGNOME</del> CANDIDATO ALLA CARICA DI SINDACO ..... .....
2	NOME E COGNOME CANDIDATO ALLA CARICA DI SINDACO ..... CAIO

CAIO è candidato a consigliere della lista n. 2. Il voto va al candidato a sindaco collegato alla lista n. 1 e alla lista n. 1 stessa; è inefficace la preferenza per il candidato CAIO perchè compreso in una lista diversa da quella votata (art. 6, comma 2, D.P.R. n. 132/1993; art. 57, quarto comma, T.U. n. 570/1960).

\*\*\*\*\*

COMUNI CON POPOLAZIONE  
INFERIORE A 5.000 ABITANTI

1	<del>NOME E COGNOME</del> CANDIDATO ALLA CARICA DI SINDACO ..... TIZIO
2	NOME E COGNOME CANDIDATO ALLA CARICA DI SINDACO ..... .....

COMUNI CON POPOLAZIONE  
TRA 5.000 E 15.000 ABITANTI

1	<del>NOME E COGNOME</del> CANDIDATO ALLA CARICA DI SINDACO ..... TIZIO
2	NOME E COGNOME CANDIDATO ALLA CARICA DI SINDACO ..... .....

TIZIO è candidato della lista n. 2. Il voto è valido per il candidato a sindaco collegato alla lista n. 1 e per la lista n. 1 stessa; è inefficace la preferenza per TIZIO (art. 6, comma 2, del D.P.R. n. 132/1993 e art. 57, quarto comma, del T.U. n. 570/1960).



COMUNI CON POPOLAZIONE  
INFERIORE A 5.000 ABITANTI

1	NOME E COGNOME CANDIDATO ALLA CARICA DI SINDACO
	.....3.....
	.....
	.....
2	NOME E COGNOME CANDIDATO ALLA CARICA DI SINDACO
	.....
	.....
	.....

COMUNI CON POPOLAZIONE  
TRA 5.000 E 15.000 ABITANTI

1	NOME E COGNOME CANDIDATO ALLA CARICA DI SINDACO
	.....3.....
	.....
	.....
2	NOME E COGNOME CANDIDATO ALLA CARICA DI SINDACO
	.....
	.....
	.....

La scheda è nulla, perchè l'invalidità dell'espressione della preferenza mediante un numero non consente di attribuire il voto ad alcuna lista o candidato a sindaco (art. 71, comma 5, secondo periodo, del decreto legislativo n. 267/2000; art. 5, comma 1, D.P.R. n. 132/1993; art. 64, primo comma, del T.U. n. 570/1960).

\*\*\*\*\*

COMUNI CON POPOLAZIONE  
INFERIORE A 5.000 ABITANTI

<input checked="" type="checkbox"/>	NOME E COGNOME CANDIDATO ALLA CARICA DI SINDACO
	TIZIO
	.....
	CAIO
	.....
2	NOME E COGNOME CANDIDATO ALLA CARICA DI SINDACO
	.....
	.....
	.....

TIZIO e CAIO sono candidati della lista n. 1. Il voto va alla lista n. 1, al candidato a sindaco ad essa collegato e a TIZIO. E' nulla la preferenza per CAIO (art. 57, ultimo comma, del T.U. n. 570/1960).

COMUNI CON POPOLAZIONE  
TRA 5.000 E 15.000 ABITANTI

	NOME E COGNOME CANDIDATO ALLA CARICA DI SINDACO
TIZIO	
MEVIA	
	NOME E COGNOME CANDIDATO ALLA CARICA DI SINDACO
.....	
.....	

TIZIO e MEVIA sono candidati, di sesso diverso, della lista n. 1. Il voto va alla lista n. 1, al candidato a sindaco ad essa collegato e a entrambi i candidati consiglieri, di sesso diverso, TIZIO e MEVIA (art. 71, comma 5, secondo e terzo periodo, del decreto legislativo n. 267/2000).

\*\*\*\*\*

COMUNI CON POPOLAZIONE  
TRA 5.000 E 15.000 ABITANTI

	NOME E COGNOME CANDIDATO ALLA CARICA DI SINDACO
TIZIO	
CAIO	
	NOME E COGNOME CANDIDATO ALLA CARICA DI SINDACO
.....	
.....	

TIZIO e CAIO sono candidati, del medesimo sesso, della lista n. 1. Il voto va alla lista n. 1, al candidato a sindaco ad essa collegato e al solo candidato consigliere TIZIO. La seconda preferenza, per il candidato consigliere CAIO, è annullata perchè espressa per un candidato del medesimo sesso di quello indicato per primo (art. 71, comma 5, terzo e quarto periodo, del decreto legislativo n. 267/2000).

COMUNI CON POPOLAZIONE  
TRA 5.000 E 15.000 ABITANTI

	<p>NOME E COGNOME CANDIDATO ALLA CARICA DI SINDACO</p>
<p>.....</p> <p>TIZIO</p> <p>CAIO</p> <p>MEVIA</p> <p>.....</p>	
	<p>NOME E COGNOME CANDIDATO ALLA CARICA DI SINDACO</p>
<p>.....</p> <p>.....</p>	

TIZIO, CAIO e MEVIA sono candidati della lista n. 1. TIZIO e CAIO sono del medesimo sesso. Il voto va alla lista n. 1, al candidato a sindaco ad essa collegato e ai due candidati TIZIO e MEVIA, in quanto di sesso tra loro diverso. La preferenza per il candidato CAIO è annullata perchè espressa per un candidato del medesimo sesso di quello indicato per primo (art. 71, comma 5, terzo e quarto periodo, del decreto legislativo n. 267/2000 e art. 57, ultimo comma, del T.U. n. 570/1960).

\*\*\*\*\*

	<p><del>NOME E COGNOME</del></p> <p>CANDIDATO ALLA CARICA DI SINDACO</p>
	<p>NOME E COGNOME</p> <p>CANDIDATO ALLA CARICA DI SINDACO</p>

La scheda, relativa al turno di ballottaggio in qualsiasi comune con popolazione sino a 15.000 abitanti, è nulla perchè, fermo restando che nel turno di ballottaggio stesso la competizione è tra i due candidati alla carica di sindaco che nel primo turno hanno conseguito, in parità fra di essi, il maggior numero di voti, i due segni di voto tracciati rendono non univoca la volontà espressa dall'elettore (art. 71, comma 6, del decreto legislativo n. 267/2000; art. 6, comma 2, del D.P.R. n. 132/1993; art. 64, primo comma, del T.U. n. 570/1960).

## **Allegato B**

**MODALITÀ DI ESPRESSIONE DEL VOTO  
PER L'ELEZIONE  
DEL SINDACO  
E DEL CONSIGLIO COMUNALE  
NEI COMUNI CON POPOLAZIONE  
SUPERIORE A 15.000 ABITANTI.**

**ESEMPLIFICAZIONI**





NOME E COGNOME CANDIDATO ALLA CARICA DI SINDACO	
⊗	..... .....
NOME E COGNOME CANDIDATO ALLA CARICA DI SINDACO	
②	..... .....
③	..... .....

Il voto va alla lista n.1 e al candidato a sindaco ad essa collegato (art. 72, comma 3, quarto periodo, del decreto legislativo 18 agosto 2000, n. 267).

\*\*\*\*\*

<del>NOME E COGNOME</del> <del>CANDIDATO ALLA CARICA DI SINDACO</del>	
①	..... .....
NOME E COGNOME CANDIDATO ALLA CARICA DI SINDACO	
②	..... .....
③	..... .....

Il voto va solo al candidato a sindaco collegato con la lista n. 1 (art. 6, comma 3, del D.P.R. n. 132/1993).

NOME E COGNOME CANDIDATO ALLA CARICA DI SINDACO	
	.....
NOME E COGNOME CANDIDATO ALLA CARICA DI SINDACO	
	.....
	.....

Il voto va alla lista n. 1 e al candidato a sindaco collegato con le liste 2 e 3 (art. 72, comma 3, quinto periodo, del decreto legislativo n. 267/2000).

\*\*\*\*\*

NOME E COGNOME CANDIDATO ALLA CARICA DI SINDACO	
	TIZIO
NOME E COGNOME CANDIDATO ALLA CARICA DI SINDACO	
	.....
	.....

TIZIO è candidato a consigliere della lista n. 1: il voto va alla lista n. 1, al candidato a sindaco ad essa collegato e a TIZIO (art. 6, comma 1, del D.P.R. 28 aprile 1993, n. 132).

<del>NOME E COGNOME</del> CANDIDATO ALLA CARICA DI SINDACO	
1	..... .....
<del>NOME E COGNOME</del> CANDIDATO ALLA CARICA DI SINDACO	
<del>⊗</del>	..... .....
<del>⊗</del>	..... .....

E' valido solo il voto al candidato a sindaco collegato con la lista n. 1; sono nulli i voti alle liste (art. 6, comma 3, del D.P.R. n. 132/1993 e art. 69, primo comma, del T.U. n. 570/1960).

\*\*\*\*\*

<del>NOME E COGNOME</del> CANDIDATO ALLA CARICA DI SINDACO	
<del>⊗</del>	..... .....
<del>NOME E COGNOME</del> CANDIDATO ALLA CARICA DI SINDACO	
<del>⊗</del>	3
..... .....	..... .....

E' valido solo il voto al candidato a sindaco collegato con la lista n. 1; sono nulli i voti alle liste, perchè l'elettore non si è espresso sulle liste stesse in maniera univoca (art. 6, comma 3, del D.P.R. n. 132/1993 e art. 69, primo comma, del T.U. n. 570/1960).



NOME E COGNOME CANDIDATO ALLA CARICA DI SINDACO	
⊗	TIZIO
NOME E COGNOME CANDIDATO ALLA CARICA DI SINDACO	
2	3

TIZIO è candidato a consigliere della lista n. 1: il voto va alla lista n. 1, al candidato a sindaco ad essa collegato e a TIZIO (artt. 72, comma 3, quarto periodo, e 73, comma 3, del decreto legislativo n. 267/2000).

\*\*\*\*\*

NOME E COGNOME CANDIDATO ALLA CARICA DI SINDACO	
⊗	TIZIO
NOME E COGNOME CANDIDATO ALLA CARICA DI SINDACO	
2	3

TIZIO è candidato a consigliere della lista n. 1: il voto va alla lista n. 1, a TIZIO e al candidato a sindaco collegato con le liste 2 e 3 (artt. 72, comma 3, quinto periodo, e 73, comma 3, del decreto legislativo n. 267/2000).

NOME E COGNOME CANDIDATO ALLA CARICA DI SINDACO	
1	.....TIZIO..... .....
NOME E COGNOME CANDIDATO ALLA CARICA DI SINDACO	
2	.....
3	.....

TIZIO è candidato a consigliere della lista n. 1: il voto va alla lista n. 1, al candidato a sindaco ad essa collegato e a TIZIO (art. 5, comma 1, del D.P.R. 28 aprile 1993, n. 132).

\*\*\*\*\*

NOME E COGNOME CANDIDATO ALLA CARICA DI SINDACO	
<del>1</del>	.....TIZIO..... .....
NOME E COGNOME CANDIDATO ALLA CARICA DI SINDACO	
<del>2</del>	.....
3	.....

TIZIO è candidato a consigliere della lista n. 1: il voto va alla lista n. 1, al candidato a sindaco ad essa collegato e a TIZIO (art. 57, penultimo comma, del T.U. n. 570/1960).

<del>NOME E COGNOME</del> CANDIDATO ALLA CARICA DI SINDACO	
1	..... .....
<del>NOME E COGNOME</del> CANDIDATO ALLA CARICA DI SINDACO	
2	CAIO..... .....
3	..... .....

CAIO è candidato a consigliere della lista n. 2: il voto va al candidato a sindaco collegato alla lista n. 1, alla lista n. 2 e al candidato consigliere CAIO della stessa lista n. 2 (art. 72, comma 3, ultimo periodo, del decreto legislativo n. 267/2000; art. 5, comma 1, del D.P.R. n. 132/1993).

NOME E COGNOME CANDIDATO ALLA CARICA DI SINDACO	
1	..... TIZIO .....
NOME E COGNOME CANDIDATO ALLA CARICA DI SINDACO	
2	3

TIZIO è candidato a consigliere della lista n. 1: la scheda è nulla perchè la volontà dell'elettore si è espressa in modo non univoco (art. 69, primo comma, del T.U. n. 570/1960).

\*\*\*\*\*

NOME E COGNOME CANDIDATO ALLA CARICA DI SINDACO	
<input checked="" type="checkbox"/>	.....
NOME E COGNOME CANDIDATO ALLA CARICA DI SINDACO	
2	3

TIZIO è candidato a consigliere della lista n. 1: il voto va alla lista n. 1, al candidato a sindaco collegato con le liste nn. 2 e 3 e anche a TIZIO, candidato della lista n. 1 votata (art. 72, comma 3, quarto e quinto periodo, del decreto legislativo n. 267/2000 e art. 57, secondo comma, del T.U. n. 570/1960).

<del>NOME E COGNOME</del> CANDIDATO ALLA CARICA DI SINDACO	
1	<del>2</del>
<del>NOME E COGNOME</del> CANDIDATO ALLA CARICA DI SINDACO	
3	CAIO

CAIO è candidato a consigliere della lista n. 3: il voto va alla lista n. 2 e al candidato a sindaco ad essa collegato; è inefficace la preferenza per il candidato CAIO perchè compreso in una lista diversa da quella votata (art. 57, quarto comma, T.U. n. 570/1960; art. 6, comma 1, D.P.R. n. 132/1993).

\*\*\*\*\*

NOME E COGNOME CANDIDATO ALLA CARICA DI SINDACO	
1	
NOME E COGNOME CANDIDATO ALLA CARICA DI SINDACO	
<del>2</del>	3 CAIO

CAIO è candidato a consigliere della lista n. 3; il voto va alla lista n. 2 e al candidato a sindaco ad essa collegato; è inefficace la preferenza per il candidato CAIO perchè compreso in una lista diversa da quella votata (art. 57, quarto comma, T.U. n. 570/1960; art. 72, comma 3, quarto periodo, decreto legislativo n. 267/2000).

NOME E COGNOME CANDIDATO ALLA CARICA DI SINDACO	
1	.....CAIO..... .....
NOME E COGNOME CANDIDATO ALLA CARICA DI SINDACO	
2	..... .....
3	..... .....

CAIO è candidato a consigliere della lista n. 2. La scheda è nulla perchè contraddittoria, non essendosi la volontà dell' elettore manifestata in modo univoco (art. 5, comma 1, D.P.R. n. 132/1993; art. 73, comma 3, decreto legislativo n. 267/2000; art. 69, primo comma, T.U. n. 570/1960).

\*\*\*\*\*

NOME E COGNOME CANDIDATO ALLA CARICA DI SINDACO	
1	..... .....
NOME E COGNOME CANDIDATO ALLA CARICA DI SINDACO	
2	.....CAIO..... .....
3	..... .....

CAIO è candidato a consigliere della lista n. 3. La scheda è nulla perchè contraddittoria, non essendosi la volontà dell' elettore manifestata in modo univoco (art. 5, comma 1, D.P.R. n. 132/1993; art. 73, comma 3, decreto legislativo n. 267/2000; art. 69, primo comma, T.U. n. 570/1960).

NOME E COGNOME CANDIDATO ALLA CARICA DI SINDACO	
⊗	1 ..... .....
NOME E COGNOME CANDIDATO ALLA CARICA DI SINDACO	
2	3 ..... .....

Valido il voto di lista e valido il voto al candidato a sindaco collegato alla lista n. 1; è nullo il voto di preferenza perchè la legge non consente di esprimerlo numericamente (artt. 72, comma 3, quarto periodo, e 73, comma 3, del decreto legislativo n. 267/2000).

\*\*\*\*\*

NOME E COGNOME CANDIDATO ALLA CARICA DI SINDACO	
1	1 ..... .....
NOME E COGNOME CANDIDATO ALLA CARICA DI SINDACO	
2	3 ..... .....

La scheda è nulla perchè la legge non consente di esprimere la preferenza apponendo numeri (art. 73, comma 3, secondo periodo, del decreto legislativo n. 267/2000 e art. 69 del T.U. n. 570/1960).

NOME E COGNOME CANDIDATO ALLA CARICA DI SINDACO	
⊗	TIZIO MEVIA
NOME E COGNOME CANDIDATO ALLA CARICA DI SINDACO	
2	3

TIZIO e MEVIA sono candidati, di sesso diverso, della lista n. 1. Il voto va alla lista n. 1, al candidato a sindaco ad essa collegato e a entrambi i candidati consiglieri di sesso diverso, TIZIO e MEVIA (art. 73, comma 3, secondo e terzo periodo, decreto legislativo n. 267/2000).

\*\*\*\*\*

NOME E COGNOME CANDIDATO ALLA CARICA DI SINDACO	
⊗	TIZIO CAIO
NOME E COGNOME CANDIDATO ALLA CARICA DI SINDACO	
2	3

TIZIO e CAIO sono candidati, del medesimo sesso, della lista n. 1. Il voto va alla lista n.1, al candidato a sindaco ad essa collegato e al solo candidato consigliere TIZIO. La seconda preferenza, per il candidato consigliere CAIO, è annullata, perchè espressa per un candidato del medesimo sesso di quello indicato per primo (art. 73, comma 3, secondo e terzo periodo, decreto legislativo n. 267/2000).



NOME E COGNOME CANDIDATO ALLA CARICA DI SINDACO	
<input checked="" type="checkbox"/>	TIZIO CAIO MEVIA
NOME E COGNOME CANDIDATO ALLA CARICA DI SINDACO	
2	3

TIZIO, CAIO e MEVIA sono candidati della lista n. 1. TIZIO e CAIO sono del medesimo sesso. Il voto va alla lista n. 1, al candidato a sindaco ad essa collegato e ai due candidati TIZIO e MEVIA, in quanto di sesso tra loro diverso. La preferenza per il candidato CAIO è annullata perchè espressa per un candidato del medesimo sesso di quello indicato per primo (art. 73, comma 3, secondo e terzo periodo, decreto legislativo n. 267/2000 e art. 57, ultimo comma, T.U. n. 570/1960).

\*\*\*\*\*

NOME E COGNOME CANDIDATO ALLA CARICA DI SINDACO	
1	
NOME E COGNOME CANDIDATO ALLA CARICA DI SINDACO	
<input checked="" type="checkbox"/>	3      4

La scheda, relativa al turno di ballottaggio, è nulla, perchè, nel turno di ballottaggio stesso, sebbene la competizione sia tra i due candidati alla carica di sindaco, l'apposizione di un segno di voto su un contrassegno facente parte dello schieramento opposto rispetto a quello del candidato sindaco prescelto rende non univoca la volontà espressa dall'elettore (art. 72, comma 8, del decreto legislativo 18 agosto 2000, n. 267 e art. 69, primo comma, del T.U. n. 570/1960).

## INDICE

Avvertenze .....	pag. 3
Glossario, abbreviazioni e principali riferimenti normativi .....	pag. 5

### PARTE PRIMA IL SEGGIO ELETTORALE

#### CAPITOLO I

##### **La composizione del seggio elettorale**

§ 1. Composizione del seggio e validità delle operazioni .....	pag. 11
§ 2. Obblighi e sanzioni .....	pag. 11
§ 3. Qualifica di pubblico ufficiale .....	pag. 11

#### CAPITOLO II

##### **Il presidente del seggio**

§ 4. Nomina e sostituzione del presidente .....	pag. 12
§ 5. Compiti e poteri del presidente .....	pag. 12
§ 6. Poteri di polizia del presidente .....	pag. 12

#### CAPITOLO III

##### **Il vicepresidente del seggio**

§ 7. Funzioni del vicepresidente .....	pag. 14
--	---------

#### CAPITOLO IV

##### **Gli scrutatori**

§ 8. Nomina e sostituzione degli scrutatori .....	pag. 14
§ 9. Compiti degli scrutatori .....	pag. 15
§ 10. Funzione consultiva degli scrutatori .....	pag. 15
§ 11. Potere di decisione degli scrutatori .....	pag. 15

#### CAPITOLO V

##### **Il segretario del seggio**

§ 12. Nomina del segretario .....	pag. 16
§ 13. Compiti del segretario .....	pag. 16
§ 14. Verbale delle operazioni del seggio .....	pag. 16

#### CAPITOLO VI

##### **Il seggio ospedaliero, il seggio speciale e il seggio volante**

§ 15. Sezione ospedaliera e costituzione del seggio ospedaliero .....	pag. 17
---	---------

§ 16. Costituzione del seggio speciale .....	pag. 17
§ 17. Composizione e insediamento del seggio speciale .....	pag. 17
§ 18. Il segretario del seggio speciale .....	pag. 18
§ 19. Compiti del seggio speciale .....	pag. 18
§ 20. Costituzione, composizione e compiti del seggio volante .....	pag. 18

## CAPITOLO VII

### I rappresentanti di lista

§ 21. Designazione dei rappresentanti di lista .....	pag. 19
§ 22. Facoltà dei rappresentanti di lista .....	pag. 20
§ 23. Sanzioni per i rappresentanti di lista .....	pag. 20

## PARTE SECONDA

### OPERAZIONI PRELIMINARI ALLA VOTAZIONE

## CAPITOLO VIII

### Le operazioni preliminari all'insediamento del seggio

§ 24. Consegna al presidente di seggio delle liste sezionali e del materiale elettorale occorrente per le operazioni di votazione e di scrutinio .....	pag. 21
§ 25. Consegna al presidente di seggio di altri elenchi di elettori .....	pag. 22
§ 26. Consegna al presidente di seggio di altro materiale elettorale occorrente per le esigenze dei seggi ospedalieri, speciali e volanti .....	pag. 22
§ 27. Arredamento della sala della votazione .....	pag. 23
§ 28. Arredamento della sala della votazione nelle sezioni elettorali prive di barriere architettoniche .....	pag. 25
§ 29. Custodia della sala della votazione .....	pag. 25

## CAPITOLO IX

### La costituzione del seggio

§ 30. Insediamento dei componenti del seggio .....	pag. 26
§ 31. Ammissione dei rappresentanti di lista .....	pag. 26
§ 32. Persone che possono entrare nella sala della votazione .....	pag. 26
§ 33. Accesso nella sala della votazione .....	pag. 27

## CAPITOLO X

### Sanzioni penali

§ 34. Richiamo alle sanzioni penali previste per i componenti dei seggi .....	pag. 27
§ 35. Sanzioni penali previste per coloro che turbano le operazioni di votazione e di scrutinio .....	pag. 27
§ 36. Chi può promuovere l'azione penale .....	pag. 28

## CAPITOLO XI

### Le operazioni preliminari all'autenticazione delle schede

- § 37. Accertamento dell'arredamento della sala della votazione .....pag. 28  
§ 38. Annotazioni da apportare nelle liste degli elettori della sezione .....pag. 28

## CAPITOLO XII

### La costituzione del seggio speciale e le operazioni preliminari del seggio speciale e del seggio volante

- § 39. Insediamento dei componenti del seggio speciale .....pag. 29  
§ 40. Determinazione dell'ora di raccolta del voto da parte del seggio speciale .....pag. 29  
§ 41. Determinazione dell'ora di raccolta del voto da parte del seggio volante .....pag. 29  
§ 42. Accertamento della predisposizione di mezzi idonei per la raccolta del voto da parte del seggio speciale e del seggio volante .....pag. 30

## CAPITOLO XIII

### Autenticazione delle schede di votazione

- § 43. Colore delle schede di voto .....pag. 30  
§ 44. Autenticazione delle schede: firma e timbratura .....pag. 30  
§ 45. Determinazione del numero delle schede da autenticare in base al numero degli elettori della sezione .....pag. 31  
§ 46. Ripartizione fra gli scrutatori delle schede da autenticare e controllo della conformità alla legge del modello di scheda .....pag. 31  
§ 47. Apertura del plico sigillato contenente il bollo della sezione .....pag. 32  
§ 48. Timbratura delle schede .....pag. 33  
§ 49. Rinvio delle operazioni del seggio alle ore 7 della domenica e custodia della sala .....pag. 33

## PARTE TERZA

### OPERAZIONI DI VOTAZIONE

## CAPITOLO XIV

### Le operazioni preliminari all'apertura della votazione

- § 50. Ricostituzione del seggio alle ore 7 della domenica .....pag. 35  
§ 51. Verifica della integrità dei sigilli e del materiale elettorale .....pag. 35  
§ 52. Consegna del materiale elettorale al presidente del seggio speciale .....pag. 35

## CAPITOLO XV

### Le operazioni di votazione

- § 53. Apertura della votazione .....pag. 36

§ 54. Ammissione degli elettori alla votazione .....	pag. 38
§ 55. Elettori ammessi al voto in sezione diversa da quella di iscrizione: avvertenze .....	pag. 39
§ 56. Identificazione degli elettori .....	pag. 39
§ 57. Presentazione della tessera elettorale o di altro documento (sentenza o attestazione del sindaco o attestato del sindaco sostitutivo della tessera per una singola consultazione) .....	pag. 40
§ 58. Consegna della scheda e della matita all'elettore e, in caso di consegna di più schede, invito a non sovrapporre al momento del voto .....	pag. 41
§ 59. Divieto di introdurre all'interno delle cabine elettorali telefoni cellulari o altre apparecchiature in grado di fotografare o registrare immagini .....	pag. 42
§ 60. Espressione del voto all'interno della cabina e riconsegna della scheda e della matita al presidente del seggio .....	pag. 42
§ 61. Rilevazione e comunicazione dell'affluenza alle urne .....	pag. 43

## CAPITOLO XVI

### Procedure speciali di voto e agevolazioni per determinate categorie di elettori

§ 62. Elettori che hanno diritto di votare in base a sentenza o ad attestazione del sindaco .....	pag. 44
§ 63. Elettori ammessi a votare in base a un attestato del sindaco sostitutivo della tessera .....	pag. 44
§ 64. Elettori che votano nella sezione perché componenti del seggio; rappresentanti di lista; ufficiali e agenti della forza pubblica in servizio di ordine pubblico .....	pag. 45
§ 65. Elettori non deambulanti che votano in sezioni prive di barriere architettoniche .....	pag. 45
§ 66. Elettori portatori di handicap fisicamente impediti nell'espressione autonoma del voto che votano con l'assistenza di un accompagnatore .....	pag. 46

## CAPITOLO XVII

### Casi anomali nel corso della votazione

§ 67. Elettore che viene allontanato dalla cabina .....	pag. 49
§ 68. Elettore che consegna al presidente una scheda mancante del bollo della sezione o della firma dello scrutatore .....	pag. 49
§ 69. Elettore che non restituisce la scheda .....	pag. 50
§ 70. Elettore che non vota nella cabina .....	pag. 50
§ 71. Scheda deteriorata .....	pag. 50
§ 72. Elettore che non restituisce la matita copiativa utilizzata per l'espressione del voto .....	pag. 51
§ 73. Rifiuto di ritirare la scheda. Restituzione della scheda prima di entrare in cabina. Reclami e dichiarazioni di astensione o di protesta .....	pag. 51

## CAPITOLO XVIII

### **Votazione dei ricoverati nei luoghi di cura**

- § 74. Operazioni di votazione nelle sezioni ospedaliere .....pag. 52
- § 75. Operazioni di votazione dei seggi speciali e volanti  
presso luoghi di cura .....pag. 53

## CAPITOLO XIX

### **Votazione dei detenuti aventi diritto al voto**

- § 76. Votazione dei detenuti .....pag. 55
- § 77. Operazioni di votazione dei seggi speciali presso luoghi  
di detenzione e di custodia preventiva .....pag. 55

## CAPITOLO XX

### **Votazione degli elettori presso il loro domicilio**

- § 78. Elettori in particolari condizioni di infermità ammessi  
al voto presso il loro domicilio .....pag. 57
- § 79. Predisposizione degli elenchi per sezione degli ammessi  
al voto domiciliare e consegna del materiale occorrente .....pag. 57
- § 80. Annotazioni nelle liste sezionali e autenticazione delle schede .....pag. 57
- § 81. Raccolta del voto domiciliare da parte del seggio volante  
o del seggio speciale .....pag. 58
- § 82. Altri adempimenti al rientro del seggio volante o speciale  
nella sezione di appartenenza .....pag. 59

## CAPITOLO XXI

### **Chiusura della votazione**

- § 83. Operazioni di votazione fino alle ore 23 della domenica.  
Chiusura della votazione .....pag. 60
- § 84. Sgombero del tavolo del seggio.  
Raccolta e custodia delle matite copiative .....pag. 60

## CAPITOLO XXII

### **Le operazioni di accertamento da compiere prima di iniziare lo scrutinio**

- § 85. Accertamento del numero dei votanti in base al verbale,  
alle liste sezionali e alle liste elettorali aggiunte .....pag. 61
- § 86. Controllo del numero dei votanti in base al registro  
per l'annotazione del numero di tessera .....pag. 62
- § 87. Formazione e spedizione del plico contenente le liste degli elettori  
della sezione e i registri per l'annotazione del numero di tessera .....pag. 63
- § 88. Accertamento del numero delle schede autenticate  
nel corso della votazione in aggiunta a quelle autenticate  
subito dopo la costituzione del seggio .....pag. 63

§ 89. Controllo delle schede autenticate non utilizzate per la votazione - Formazione e spedizione del plico contenente le schede avanzate (autenticate e non autenticate) .....	pag. 64
--	---------

## PARTE QUARTA

### OPERAZIONI DI SCRUTINIO

#### CAPITOLO XXIII

##### **Le operazioni preliminari allo scrutinio**

§ 90. Ripartizione dei compiti tra gli scrutatori .....	pag. 65
---	---------

#### CAPITOLO XXIV

##### **Termini per lo svolgimento delle operazioni di scrutinio**

§ 91. Termini di inizio e di conclusione delle operazioni di scrutinio. Rinvio alle ore 14 del lunedì delle operazioni di scrutinio per le elezioni comunali in caso di contemporaneo svolgimento di elezioni politiche, europee o regionali .....	pag. 65
§ 92. Sospensione delle operazioni di scrutinio non completate entro i termini .....	pag. 66

#### CAPITOLO XXV

##### **Sistema elettorale e salvaguardia della validità del voto**

§ 93. Cenni sul sistema elettorale per l'elezione del sindaco e del consiglio comunale .....	pag. 67
§ 94. Principio di salvaguardia della validità del voto. Univocità e non riconoscibilità del voto .....	pag. 68

#### CAPITOLO XXVI

##### **Le operazioni di scrutinio**

§ 95. Inizio dello scrutinio per le elezioni comunali .....	pag. 73
§ 96. Modalità di espressione del voto: richiamo .....	pag. 73
§ 97. Spoglio e registrazione dei voti .....	pag. 73
§ 98. Casi di nullità nei comuni con popolazione sino a 15.000 abitanti.....	pag. 75
§ 99. Casi di nullità nei comuni con popolazione superiore a 15.000 abitanti.....	pag. 77
§ 100. Schede bianche. Registrazione e custodia di schede bianche, schede nulle e schede contenenti voti nulli .....	pag. 79
§ 101. Riepilogo del numero delle schede annullate durante le operazioni di voto e di quelle dichiarate nulle nel corso dello scrutinio .....	pag. 80
§ 102. Voti contestati .....	pag. 80
§ 103. Operazioni di controllo dello spoglio .....	pag. 81

§ 104. Operazioni di riscontro della corrispondenza e della congruità delle cifre da riportare nel verbale .....	pag. 82
§ 105. Risultato dello scrutinio nei comuni con popolazione sino a 15.000 abitanti: dichiarazione e certificazione nel verbale .....	pag. 83
§ 106. Risultato dello scrutinio nei comuni con popolazione superiore a 15.000 abitanti: dichiarazione e certificazione nel verbale .....	pag. 83
§ 107. Chiusura del verbale del seggio. Formazione dei plichi contenenti il verbale e gli atti dello scrutinio .....	pag. 84
§ 108. Compiti dell'adunanza dei presidenti di sezione nei comuni con popolazione sino a 15.000 abitanti aventi più di una sezione elettorale: richiamo .....	pag. 84

## CAPITOLO XXVII

### **Le operazioni di scrutinio nei comuni con popolazione sino a 15.000 abitanti aventi una sola sezione**

§ 109. Risultato dello scrutinio nei comuni con popolazione sino a 15.000 abitanti aventi una sola sezione: attestazione nel verbale .....	pag. 85
§ 110. Proclamazione del sindaco .....	pag. 85
§ 111. Assegnazione dei seggi alla lista collegata al candidato sindaco proclamato eletto e alle altre liste .....	pag. 86
§ 112. Proclamazione degli eletti alla carica di consigliere comunale .....	pag. 86
§ 113. Determinazione del quorum dei votanti e dei voti validi nel caso in cui sia stata presentata ed ammessa una sola lista di candidati .....	pag. 86
§ 114. Chiusura del verbale e formazione dei plichi nei comuni aventi una sola sezione .....	pag. 87

## CAPITOLO XXVIII

### **Riconsegna del materiale elettorale**

§ 115. Persone incaricate di ritirare il materiale elettorale .....	pag. 87
§ 116. Confezione del plico con il materiale da restituire .....	pag. 87

## PARTE QUINTA

### OPERAZIONI DI BALLOTTAGGIO

## CAPITOLO XXIX

### **Le operazioni di ballottaggio**

§ 117. Turno di ballottaggio .....	pag. 89
§ 118. Composizione del seggio .....	pag. 89
§ 119. Designazione dei rappresentanti di lista .....	pag. 89
§ 120. Limiti e divieti al trattamento di dati personali da parte degli scrutatori o dei rappresentanti di lista .....	pag. 90



§ 121. Divieto di introdurre all'interno delle cabine elettorali telefoni cellulari o altre apparecchiature in grado di fotografare o registrare immagini .....	pag. 90
§ 122. Apertura della votazione di ballottaggio .....	pag. 90
§ 123. Rilevazione e comunicazione dell'affluenza alle urne .....	pag. 91
§ 124. Spoglio e registrazione dei voti nel turno di ballottaggio .....	pag. 91
§ 125. Principio di salvaguardia della validità di voto. Univocità e non riconoscibilità del voto nel turno di ballottaggio .....	pag. 91

\* \* \*

<b>RIEPILOGO PLICHI DA CONFEZIONARE .....</b>	<b>pag. 93</b>
---	----------------

\* \* \*

## APPENDICE NORMATIVA

<b>DECRETO DEL PRESIDENTE DELLA REPUBBLICA 16 maggio 1960, n. 570 (stralcio)</b> Testo unico delle leggi per la composizione e la elezione degli organi delle amministrazioni comunali .....	pag. 103
---	----------

<b>LEGGE 10 agosto 1964, n. 663 (stralcio)</b> Modificazioni alle norme per la elezione dei Consigli comunali di cui al testo unico approvato con decreto del Presidente della Repubblica 16 maggio 1960, n. 570, ed alle norme per la elezione dei Consigli provinciali di cui alle leggi 8 marzo 1951, n. 122, e 10 settembre 1960, n. 962 .....	pag. 127
---	----------

<b>DECRETO DEL PRESIDENTE DELLA REPUBBLICA 20 marzo 1967, n. 223 (stralcio)</b> Testo unico delle leggi per la disciplina dell'elettorato attivo e per la tenuta e la revisione delle liste elettorali .....	pag. 129
---	----------

<b>LEGGE 17 febbraio 1968, n. 108 (art.20)</b> Norme per la elezione dei consigli regionali delle regioni a statuto normale .....	pag. 131
--	----------

<b>LEGGE 23 aprile 1976, n. 136 (stralcio)</b> Riduzione dei termini e semplificazione del procedimento elettorale .....	pag. 133
---	----------

<b>DECRETO-LEGGE 3 maggio 1976, n. 161 (stralcio)</b> Modificazioni ed integrazioni alle disposizioni di legge relative al procedimento elettorale per le elezioni politiche, regionali, provinciali e comunali nonché norme per il rinvio delle elezioni per la rinnovazione dei consigli comunali nei comuni nei quali si vota col sistema maggioritario il cui quinquennio di carica scade il 12 giugno 1976 .....	pag. 135
--	----------

<b>LEGGE 13 marzo 1980, n. 70 (stralcio)</b> Determinazione degli onorari dei componenti gli uffici elettorali e delle caratteristiche delle schede e delle urne per la votazione .....	pag. 137
<b>LEGGE 30 aprile 1981, n. 178 (stralcio)</b> Estensione della norma dell'articolo 119 del testo unico approvato con decreto del Presidente della Repubblica 30 marzo 1957, n. 361, alle elezioni comunali, provinciali e regionali .....	pag. 139
<b>LEGGE 8 marzo 1989, n. 95</b> Norme per l'istituzione dell'albo e per il sorteggio delle persone idonee all'ufficio di scrutatore di seggio elettorale e modifica dell'articolo 53 del testo unico delle leggi per la composizione e la elezione degli organi delle amministrazioni comunali, approvato con decreto del Presidente della Repubblica 16 maggio 1960, n. 570 .....	pag. 141
<b>LEGGE 21 marzo 1990, n. 53 (stralcio)</b> Misure urgenti atte a garantire maggiore efficienza al procedimento elettorale .....	pag. 145
<b>LEGGE 15 gennaio 1991, n. 15 (stralcio)</b> Norme intese a favorire la votazione degli elettori non deambulanti .....	pag. 149
<b>LEGGE 5 febbraio 1992, n. 104 (art. 29)</b> Legge-quadro per l'assistenza, l'integrazione sociale e i diritti delle persone handicappate .....	pag. 151
<b>LEGGE 25 marzo 1993, n. 81 (stralcio)</b> Elezione diretta del sindaco, del presidente della provincia, del consiglio comunale e del consiglio provinciale .....	pag. 153
<b>DECRETO DEL PRESIDENTE DELLA REPUBBLICA 28 aprile 1993, n. 132 (stralcio)</b> Regolamento di attuazione della legge 25 marzo 1993, n. 81, in materia di elezioni comunali e provinciali .....	pag. 155
<b>DECRETO LEGISLATIVO 12 aprile 1996, n. 197 (stralcio)</b> Attuazione della direttiva 94/80/CE concernente le modalità di esercizio del diritto di voto e di eleggibilità alle elezioni comunali per i cittadini dell'Unione europea che risiedono in uno Stato membro di cui non hanno la cittadinanza .....	pag. 159
<b>LEGGE 5 febbraio 1998, n. 22 (art.2)</b> Disposizioni generali sull'uso della bandiera della Repubblica italiana e di quella dell'Unione europea .....	pag. 161

<b>LEGGE 30 aprile 1999, n. 120 (art. 13)</b> Disposizioni in materia di elezione degli organi degli enti locali, nonché disposizioni sugli adempimenti in materia elettorale .....	pag. 163
<b>DECRETO DEL PRESIDENTE DELLA REPUBBLICA 7 aprile 2000, n. 121 (art. 4)</b> Regolamento recante disciplina dell'uso delle bandiere della Repubblica italiana e dell'Unione europea da parte delle amministrazioni dello Stato e degli enti pubblici .....	pag. 165
<b>DECRETO LEGISLATIVO 18 agosto 2000, n. 267 (stralcio)</b> Testo unico delle leggi sull'ordinamento degli enti locali .....	pag. 167
<b>DECRETO DEL PRESIDENTE DELLA REPUBBLICA 8 settembre 2000, n. 299</b> Regolamento concernente l'istituzione, le modalità di rilascio, l'aggiornamento e il rinnovo della tessera elettorale personale a carattere permanente, a norma dell'articolo 13 della legge 30 aprile 1999, n. 120 .....	pag. 175
<b>DECRETO-LEGGE 3 gennaio 2006, n. 1 (art.1)</b> Disposizioni urgenti per l'esercizio domiciliare del voto per taluni elettori, per la rilevazione informatizzata dello scrutinio e per l'ammissione ai seggi di osservatori OSCE, in occasione delle prossime elezioni politiche .....	pag. 189
<b>DECRETO-LEGGE 1° aprile 2008, n. 49</b> Misure urgenti volte ad assicurare la segretezza della espressione del voto nelle consultazioni elettorali e referendarie .....	pag. 191
<b>DECRETO LEGISLATIVO 15 marzo 2010, n. 66 (stralcio)</b> Codice dell'ordinamento militare .....	pag. 193
<b>DECRETO DEL MINISTRO DELL'INTERNO 1° aprile 2011</b> Determinazione delle caratteristiche essenziali delle urne per la votazione e delle cassetine per timbri elettorali .....	pag. 195
<b>LEGGE 23 novembre 2012, n. 215 (stralcio)</b> Disposizioni per promuovere il riequilibrio delle rappresentanze di genere nei consigli e nelle giunte degli enti locali e nei consigli regionali. Disposizioni in materia di pari opportunità nella composizione delle commissioni di concorso nelle pubbliche amministrazioni .....	pag. 197

**LEGGE 27 dicembre 2013, n. 147 (stralcio)**  
Disposizioni per la formazione del bilancio annuale e  
pluriennale dello Stato (Legge di stabilità 2014) .....pag.199

**DECRETO DEL MINISTRO DELL'INTERNO 24 gennaio 2014**  
Determinazione dei nuovi modelli di schede di votazione per le elezioni  
comunali .....pag.201

\* \* \*

**ALLEGATO A**  
Modalità di espressione del voto per l'elezione del sindaco e del consiglio  
comunale nei comuni con popolazione sino a 15.000 abitanti.  
Esemplificazioni .....pag. 215

**ALLEGATO B**  
Modalità di espressione del voto per l'elezione del sindaco e del consiglio  
comunale nei comuni con popolazione superiore a 15.000 abitanti.  
Esemplificazioni .....pag. 227



NOTE

A series of 20 horizontal dotted lines for writing notes.

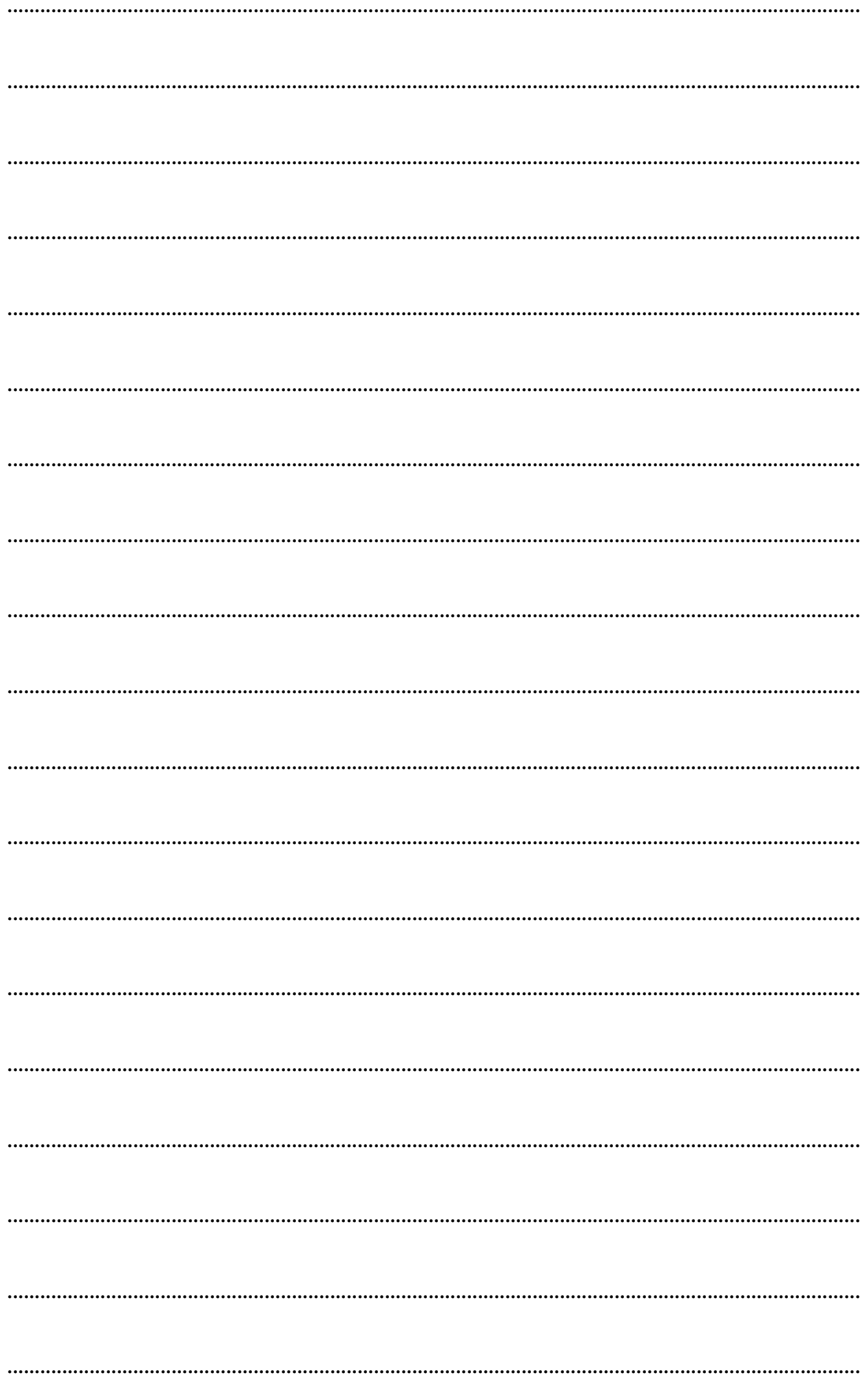

.....

.....

.....

.....

.....

.....

.....

.....

.....

.....

.....

.....

.....

.....

.....

.....

.....

.....

.....

.....

.....

.....

.....

.....

.....



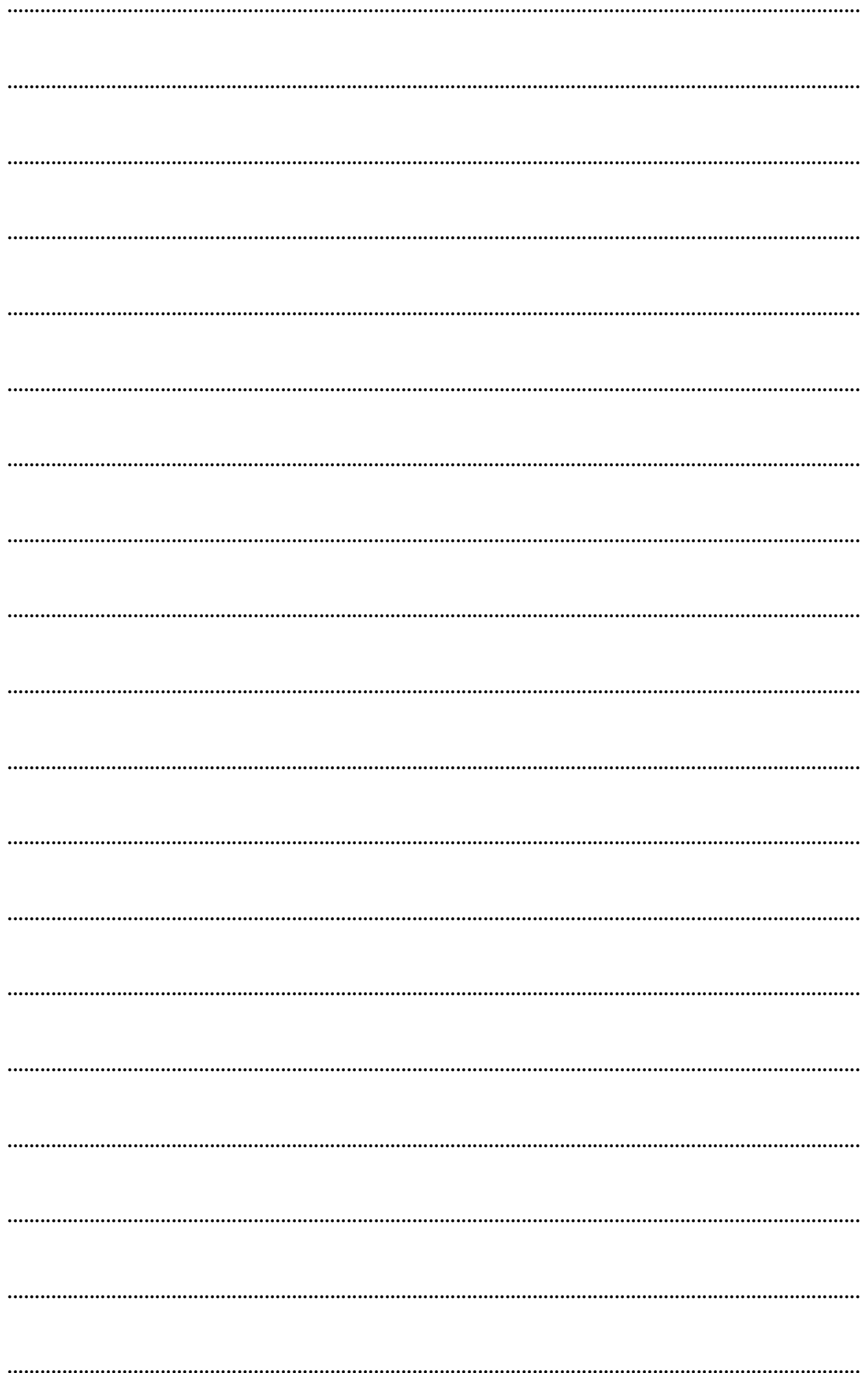



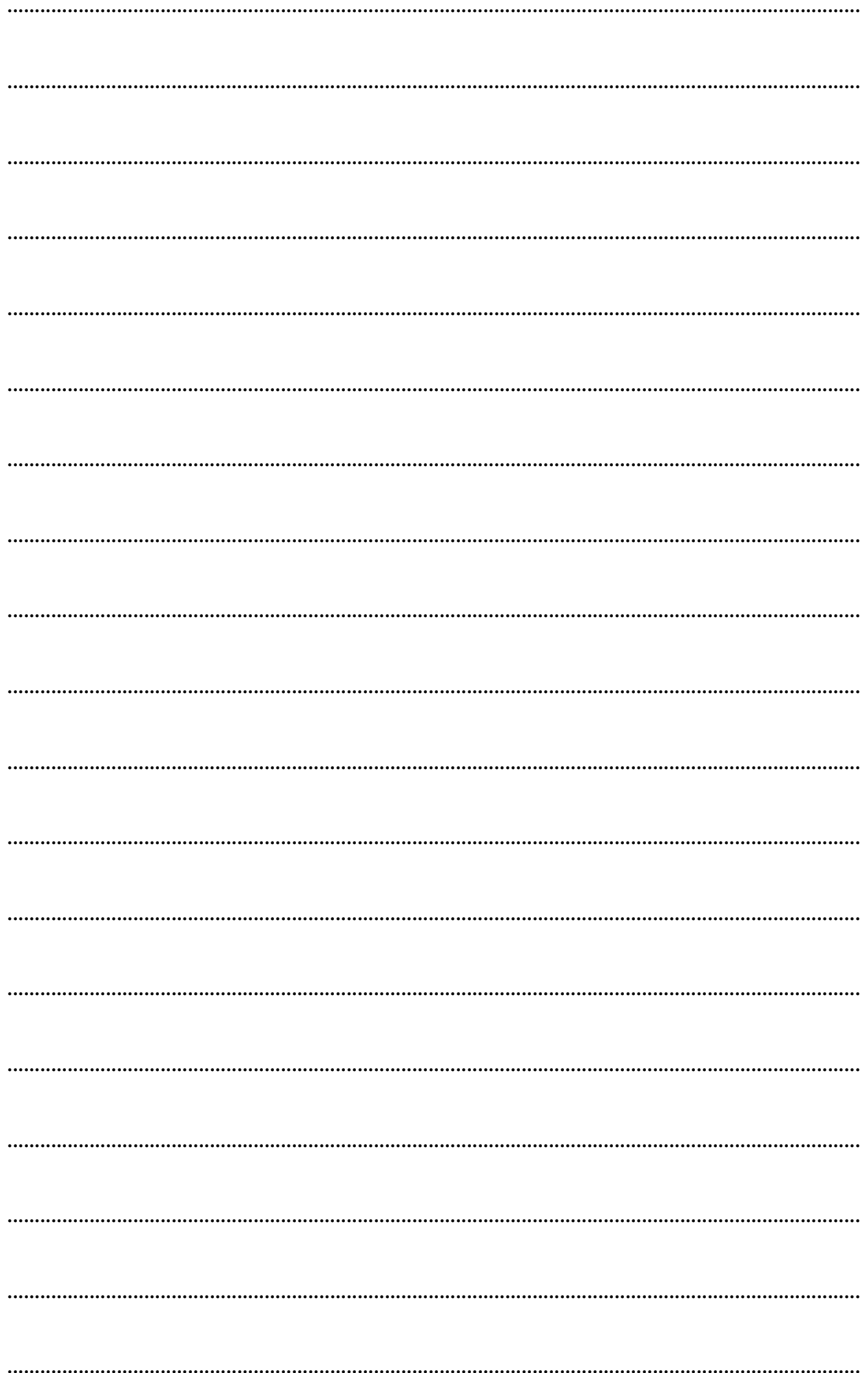



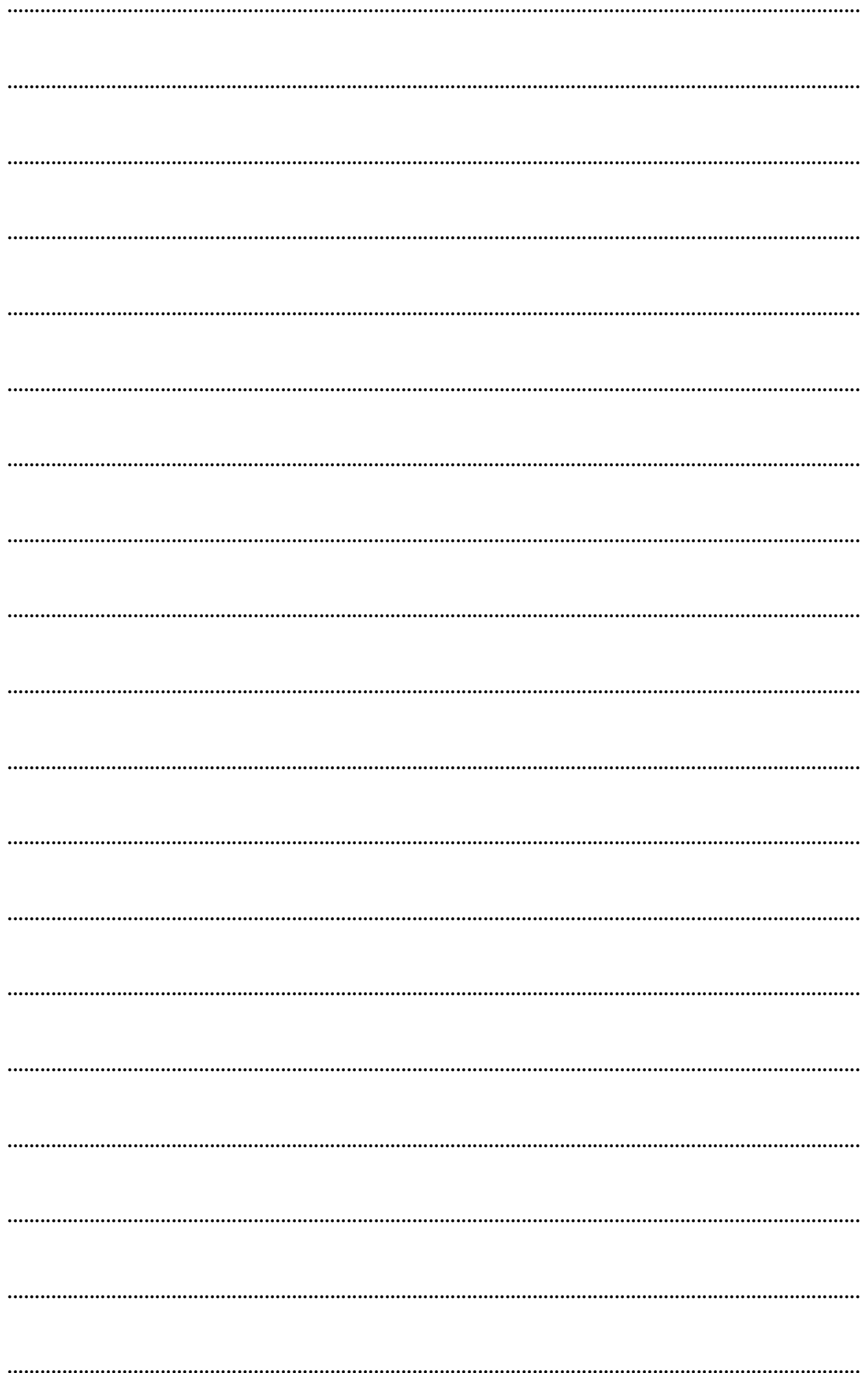

A series of horizontal dotted lines spanning the width of the page, intended for handwritten notes or text.

Ideazione,  
progettazione grafica e cura del volume:  
**Direzione Centrale dei Servizi Elettorali**

Stampa:  
**Istituto Poligrafico e Zecca dello Stato S.p.A. - Salario**

MAGGIO 2016



MINISTERO  
DELL'INTERNO

Dipartimento per gli Affari Interni e Territoriali  
*Direzione Centrale dei Servizi Elettorali*

---

Elezioni comunali e regionali  
Pubblicazione n. 14

Elezione del sindaco e  
del consiglio comunale

# **Istruzioni per le operazioni degli uffici elettorali di sezione**



## Avvertenze

Le norme per lo svolgimento dell'elezione del sindaco e del consiglio comunale sono contenute, fondamentalmente:

- nel D.P.R. 16 maggio 1960, n. 570, recante il testo unico delle leggi per la composizione e la elezione degli organi delle amministrazioni comunali;
- nella legge 25 marzo 1993, n. 81, recante norme per la elezione diretta del sindaco e del consiglio comunale;
- nel D.P.R. 28 aprile 1993, n. 132, recante il regolamento di attuazione della legge n. 81/1993;
- nel decreto legislativo 18 agosto 2000, n. 267, recante il testo unico delle leggi sull'ordinamento degli enti locali, che ha riunito e coordinato tutte le vigenti disposizioni di legge sul sistema elettorale degli organi degli enti locali.

L'art. 1, comma 399, della legge 27 dicembre 2013, n. 147 (Legge di stabilità 2014), ha stabilito che: "A decorrere dal 2014 le operazioni di votazione in occasione delle consultazioni elettorali o referendarie si svolgono nella sola giornata della domenica, dalle ore 7 alle ore 23". Per effetto di tale disposizione devono ritenersi implicitamente abrogate quelle contenute in altri testi normativi nella parte in cui fanno riferimento a un diverso arco temporale di svolgimento delle operazioni di votazione.

Tra le altre novità legislative approvate negli ultimi anni si segnala la legge 23 novembre 2012, n. 215, che, modificando gli artt. 71 e 73 del decreto legislativo n. 267/2000, ha previsto la possibilità per l'elettore, nei comuni con popolazione compresa tra 5.000 e 15.000 abitanti e in quelli con popolazione superiore ai 15.000 abitanti, di esprimere fino a due voti di preferenza per candidati della stessa lista, purché di sesso diverso.

Si rammenta, inoltre, il decreto legislativo 12 aprile 1996, n. 197, di attuazione di una direttiva comunitaria, concernente l'attribuzione ai cittadini dei Paesi dell'Unione europea che risiedono in Italia del diritto di elettorato attivo e passivo alle elezioni comunali e circoscrizionali. Tali cittadini possono chiedere al comune di residenza di essere iscritti in apposite liste elettorali aggiunte e in tal caso votano presso il seggio dove risiedono, previa esibizione della tessera elettorale. Pertanto, con il termine: «elettore» si intenderà ricompreso anche il cittadino di uno Stato membro dell'Unione europea residente in Italia, ammesso a votare per le elezioni comunali.

I 27 Stati che, oltre l'Italia, fanno parte dell'Unione europea sono i seguenti: Austria, Belgio, Bulgaria, Cipro, Croazia, Danimarca, Estonia, Finlandia, Francia, Germania, Grecia, Irlanda, Lettonia, Lituania, Lussemburgo, Malta, Paesi Bassi, Polonia, Portogallo, Regno Unito, Repubblica Ceca, Romania, Slovacchia, Slovenia, Spagna, Svezia e Ungheria.

Per agevolare i compiti cui sono chiamati il presidente e gli altri componenti degli uffici elettorali di sezione, sono state predisposte, in forma semplificata e in una nuova veste grafica e redazionale rispetto al passato, le unite istruzioni.

## Glossario, abbreviazioni e principali riferimenti normativi

**Ballottaggio (o turno di ballottaggio):** secondo turno di votazione per l'elezione del sindaco, che si svolge la seconda domenica successiva a quella del primo turno di votazione e al quale partecipano i due candidati a sindaco più votati: nei comuni con popolazione superiore a 15.000 abitanti, se nessuno dei candidati a sindaco ha raggiunto la maggioranza assoluta dei voti; nei comuni con popolazione sino a 15.000 abitanti, se i due candidati a sindaco hanno avuto pari numero di voti

**Lista sezionale (o lista della sezione):** lista degli elettori iscritti nella sezione elettorale, formata da due elenchi distinti, uno per gli elettori di sesso maschile e l'altro per gli elettori di sesso femminile, autenticata dalla commissione elettorale circondariale e consegnata al seggio elettorale

**Rappresentante di lista:** rappresentante di una lista di candidati alle elezioni del sindaco e del consiglio comunale

**Registro (o registro per l'annotazione del numero di tessera):** registro, formato da due registri distinti, di cui uno per gli elettori di sesso maschile e un altro per gli elettori di sesso femminile, in dotazione al seggio, sul quale uno scrutatore annota il numero della tessera elettorale personale e il numero di iscrizione nella lista sezionale di ogni elettore che vota. Analogo registro, maschile e femminile, è in dotazione ai seggi speciali e volanti

**Seggio (o seggio elettorale):** ufficio elettorale di sezione, da intendere sia per l'insieme dei suoi componenti (un presidente, quattro scrutatori e un segretario), sia per il complesso delle funzioni che svolge (operazioni di voto e scrutinio e altre operazioni preliminari, successive o comunque connesse), sia per il luogo di svolgimento (sala della votazione e locali adiacenti)

**Seggio ospedaliero (o sezione ospedaliera):** ufficio elettorale di sezione avente la stessa composizione e le stesse funzioni del seggio "ordinario" che svolge tali funzioni presso un ospedale o altro istituto o luogo di cura avente almeno 200 posti letto

**Seggio speciale:** ufficio composto da un presidente, uno scrutatore e un segretario incaricato della raccolta del voto degli elettori ricoverati in ospedale che non possono accedere alle cabine di voto della sezione ospedaliera; degli elettori ricoverati in ospedali, istituti o luoghi di cura aventi almeno 100 e fino a 199 posti letto; degli elettori reclusi in istituti o luoghi di detenzione o di custodia preventiva; degli elettori ammessi a votare a domicilio che abitano nelle vicinanze degli ospedali, istituti o luoghi di cura aventi almeno 100 e fino a 199 posti letto assegnati allo stesso seggio speciale

**D.lgs. n. 197/1996:** decreto legislativo 12 aprile 1996, n. 197, recante attuazione della direttiva comunitaria concernente le modalità di esercizio del diritto di voto e di eleggibilità alle elezioni comunali per i cittadini dell'Unione europea residenti in Italia

**D.lgs. n. 267/2000:** decreto legislativo 18 agosto 2000, n. 267, testo unico delle leggi sull'ordinamento degli enti locali

**D.P.R. n. 299/2000:** decreto del Presidente della Repubblica 8 settembre 2000, n. 299 (*"Regolamento concernente l'istituzione, le modalità di rilascio, l'aggiornamento ed il rinnovo della tessera elettorale personale a carattere permanente"*)

**D.L. n. 1/2006:** decreto-legge 3 gennaio 2006, n. 1, convertito dalla legge 27 gennaio 2006, n. 22 (*"Disposizioni urgenti per l'esercizio domiciliare del voto per taluni elettori ..."*)

**D.L. n. 49/2008:** decreto-legge 1° aprile 2008, n. 49, convertito dalla legge 30 maggio 2008, n. 96 (*"Misure urgenti volte ad assicurare la segretezza della espressione del voto nelle consultazioni elettorali e referendarie"*)

**Legge n. 147/2013:** legge 27 dicembre 2013, n. 147 (*"Disposizioni per la formazione del bilancio annuale e pluriennale dello Stato - Legge di stabilità 2014"*)

*Istruzioni*

# PARTE PRIMA IL SEGGIO ELETTORALE

## CAPITOLO I LA COMPOSIZIONE DEL SEGGIO ELETTORALE

### § 1. **Composizione del seggio e validità delle operazioni**

In ogni sezione è costituito un seggio elettorale.

Il seggio è composto da un presidente, un segretario e quattro scrutatori.

Uno degli scrutatori, a scelta del presidente, assume le funzioni di vicepresidente.

La nomina dei componenti del seggio, di norma, vale anche per l'eventuale turno di ballottaggio.

Per la validità delle operazioni del seggio devono essere sempre presenti almeno tre componenti, fra i quali il presidente o il vicepresidente.

Le operazioni elettorali di competenza del seggio, dalla costituzione del seggio stesso fino alla dichiarazione del risultato dello scrutinio, nei comuni con popolazione sino a 15.000 abitanti aventi una sola sezione si concludono con la proclamazione degli eletti.

*(Cfr. artt. 20, primo comma, e 25 T.U. n. 570/1960)*

### § 2. **Obblighi e sanzioni**

L'ufficio di presidente, di scrutatore e di segretario è obbligatorio per le persone designate.

E' punito con la multa da 206 a 516 euro chi, senza giustificato motivo:

- rifiuta l'incarico;
- non si presenta al momento dell'insediamento del seggio;
- si allontana prima del termine delle operazioni elettorali.

*(Cfr. artt. 24, primo comma, e 89 T.U. n. 570/1960)*

### § 3. **Qualifica di pubblico ufficiale**

Tutti i componenti del seggio, durante l'esercizio delle loro funzioni, sono considerati, per ogni effetto di legge, pubblici ufficiali.

Per i reati commessi in danno dei componenti del seggio si procede con giudizio direttissimo.

*(Cfr. art. 24, terzo e quarto comma, T.U. n. 361/1957)*

o nelle immediate vicinanze, gli ufficiali di polizia giudiziaria<sup>1</sup> possono entrare nella sala e farsi assistere dalla forza pubblica anche senza richiesta del presidente. Non possono entrare, invece, se il presidente vi si oppone.

Gli ufficiali giudiziari possono entrare nella sala per notificare al presidente proteste o reclami sulle operazioni del seggio.

In casi eccezionali, il presidente, di sua iniziativa, può disporre che la forza pubblica entri e resti nella sala della votazione anche prima che comincino le operazioni. Il presidente deve disporre l'intervento della forza pubblica quando a richiederlo siano tre scrutatori.

Il presidente ha anche compiti di polizia all'esterno della sala della votazione. A tal fine, per assicurare il libero accesso degli elettori al seggio e per impedire la formazione di assembramenti nelle strade adiacenti, può rivolgere ogni opportuna richiesta alle autorità civili e ai comandanti militari, che sono tenuti a ottemperare.

Inoltre, il presidente, se ha timore che il procedimento elettorale possa essere turbato, con ordinanza motivata, uditi gli scrutatori, può disporre l'allontanamento dalla sala, fino al termine delle operazioni di voto, degli elettori che hanno già votato.

Il presidente può altresì decidere di allontanare dalle cabine, previa restituzione della scheda consegnata, gli elettori che indugiano artificiosamente nell'espressione del voto o che non rispondono all'invito di restituire la scheda. Tali elettori sono riammessi a votare soltanto dopo che abbiano votato gli altri elettori presenti. Di tali decisioni, si dà atto nel verbale del seggio. Si veda per tale evenienza il paragrafo 67.

*(Cfr. art. 46 T.U. n. 570/1960)*

Infine, il presidente, al termine delle operazioni del sabato – nonché, tra la domenica e il lunedì, al termine delle operazioni di scrutinio per le elezioni regionali in caso di sospensione dei lavori del seggio prima dell'inizio dello scrutinio per le elezioni amministrative - deve provvedere alla custodia della sala in modo che nessuno possa entrarvi, attenendosi alle istruzioni di cui al paragrafo 49.

*(Cfr. artt. 47, undicesimo comma, e 51 secondo comma, n. 4, T.U. n. 570/1960)*

1 - Si riporta l'art. 57 (Ufficiali e agenti di polizia giudiziaria) del codice di procedura penale, approvato con decreto del Presidente della Repubblica 22 settembre 1988, n. 447:

1. Salve le disposizioni delle leggi speciali, sono ufficiali di polizia giudiziaria:

- a) i dirigenti, i commissari, gli ispettori, i sovrintendenti e gli altri appartenenti alla polizia di Stato ai quali l'ordinamento dell'amministrazione della pubblica sicurezza riconosce tale qualità;
- b) gli ufficiali superiori e inferiori e i sottufficiali dei carabinieri, della guardia di finanza, degli agenti di custodia e del corpo forestale dello Stato nonché gli altri appartenenti alle predette forze di polizia ai quali l'ordinamento delle rispettive amministrazioni riconosce tale qualità;
- c) il sindaco dei comuni ove non abbia sede un ufficio della polizia di Stato ovvero un comando dell'arma dei carabinieri o della guardia di finanza.

2. Sono agenti di polizia giudiziaria:

- a) il personale della polizia di Stato al quale l'ordinamento dell'amministrazione della pubblica sicurezza riconosce tale qualità;
- b) i carabinieri, le guardie di finanza, gli agenti di custodia, le guardie forestali e, nell'ambito territoriale dell'ente di appartenenza, le guardie delle province e dei comuni quando sono in servizio.
3. Sono altresì ufficiali e agenti di polizia giudiziaria, nei limiti del servizio cui sono destinati e secondo le rispettive attribuzioni, le persone alle quali le leggi e i regolamenti attribuiscono le funzioni previste dall'art. 55°.

scrutatore per la mancanza dei designati, e fossero invece presenti questi ultimi, si ritiene che questi possano riassumere le predette funzioni.

Se neppure gli scrutatori originariamente designati si trovassero presenti, il presidente o in sua assenza il vicepresidente valuterà se il numero residuo di componenti del seggio sia sufficiente per svolgere le ulteriori operazioni elettorali e, qualora necessario, potrà provvedere a sostituire gli scrutatori assenti con le modalità sopra illustrate.

### § 9. Compiti degli scrutatori

Gli scrutatori hanno i seguenti principali compiti:

- autenticare le schede (§ 46);
- registrare gli elettori che si presentano a votare (§ 57);
- svolgere le operazioni di spoglio e scrutinio delle schede votate (§ 90 e § 97);
- recapitare i plichi contenenti il verbale e gli altri atti delle operazioni di voto e di scrutinio (§ 107).

Inoltre, gli scrutatori, su invito del tribunale (o sezione distaccata del tribunale), possono assistere all'apertura del plico contenente le liste sezionali utilizzate per la votazione.

*(Cfr. art. 62 T.U. n. 570/1960)*

### § 10. Funzione consultiva degli scrutatori

Gli scrutatori possono esprimere il loro parere se il presidente lo richiede.

Il presidente è obbligato a sentire il parere degli scrutatori:

- quando occorre decidere sui reclami, anche orali;
- quando è necessario risolvere difficoltà e incidenti sollevati nel corso delle operazioni elettorali;
- quando occorre decidere sulla nullità dei voti e sull'assegnazione dei voti contestati;
- qualora il presidente, con ordinanza motivata, per timore che possa essere turbato il procedimento elettorale, intenda disporre l'allontanamento dalla sala, fino al termine delle operazioni di voto, degli elettori che hanno già votato.

*(Cfr. artt. 46, settimo comma, e 54, primo e secondo comma, T.U. n. 570/1960)*

### § 11. Potere di decisione degli scrutatori

Gli scrutatori non hanno, di regola, potere di decisione nelle operazioni elettorali.

Tuttavia, in materia di polizia della sala della votazione, quando tre scrutatori ne facciano richiesta, il presidente deve disporre che la forza pubblica entri e resti nella sala stessa, anche prima che comincino le operazioni elettorali.

*(Cfr. art. 46, quinto comma, T.U. n. 570/1960)*

Il verbale deve essere autenticato mediante l'apposizione in ciascun foglio, negli appositi spazi trasversali, del bollo della sezione e della firma di tutti i componenti del seggio e dei rappresentanti di lista.

Il presidente e il segretario del seggio hanno la piena responsabilità della regolare compilazione del verbale e della raccolta degli atti e documenti da allegare al verbale stesso. In caso di inadempienza, possono incorrere in sanzioni penali.

(Cfr. art. 96 T.U. n. 570/1960)

## CAPITOLO VI

### IL SEGGIO OSPEDALIERO, IL SEGGIO SPECIALE E IL SEGGIO VOLANTE

#### § 15. Sezione ospedaliera e costituzione del seggio ospedaliero

Negli ospedali e negli istituti e case di cura con almeno 200 posti letto è istituita una sezione elettorale per ogni 500 posti letto o frazioni di 500.

Possono esercitare il loro voto nella sezione ospedaliera, se ne hanno fatto tempestiva richiesta al comune, oltre agli elettori ricoverati, anche gli elettori facenti parte del personale di assistenza dell'istituto di cura.

Il seggio ospedaliero è costituito e opera esattamente come il seggio ordinario.

(Cfr. art. 43 T.U. n. 570/1960)

#### § 16. Costituzione del seggio speciale

Il seggio speciale viene costituito, in aggiunta al seggio ordinario o a quello ospedaliero:

- nelle sezioni elettorali nella cui circoscrizione ci sono luoghi di cura (ospedali o altri istituti o case di cura) con almeno 100 e fino a 199 posti letto;
- nelle sezioni elettorali nella cui circoscrizione ci sono luoghi di detenzione e di custodia preventiva;
- presso le sezioni ospedaliere nelle quali sono ricoverati elettori che, a giudizio della direzione sanitaria, non sono in condizioni di recarsi alle cabine per esprimere il voto.

(Cfr. artt. 8 e 9 legge n. 136/1976; art. 1, primo comma, lett. d ed e, D.L. n. 161/1976)

#### § 17. Composizione e insediamento del seggio speciale

Il seggio speciale è composto da un presidente, nominato dal presidente della Corte d'appello, e da due scrutatori, nominati dalla commissione elettorale comunale o, eventualmente, dalla commissione straordinaria o dal commissario per la provvisoria amministrazione del comune.

La costituzione del seggio speciale deve essere effettuata alle ore 16 del sabato precedente il giorno del voto contemporaneamente all'insediamento del seggio ordinario e nella stessa sede di riunione.

Per le modalità di sostituzione del presidente e dei due scrutatori eventualmente assenti o imprevisti, si procede come per ogni altro seggio (§ 4 e § 8).



## CAPITOLO VII I RAPPRESENTANTI DI LISTA

### § 21. Designazione dei rappresentanti di lista

I delegati delle liste dei candidati possono designare, presso ogni seggio elettorale, due propri rappresentanti, di cui uno effettivo e l'altro supplente.

Le designazioni possono essere presentate entro il venerdì che precede l'elezione alla segreteria del comune che ne cura la trasmissione ai presidenti di seggio insieme alle carte e agli oggetti occorrenti per la votazione e lo scrutinio.

Le designazioni possono essere presentate anche direttamente ai singoli presidenti di seggio il sabato pomeriggio, durante le operazioni di autenticazione delle schede, o la domenica mattina, prima che abbiano inizio le operazioni di voto.

Per tale seconda evenienza, il sindaco consegna al presidente di ogni seggio, contemporaneamente agli oggetti e alle carte occorrenti per le operazioni di votazione e scrutinio, l'elenco dei delegati che non hanno ancora designato i propri rappresentanti.

I presidenti di seggio, al momento della designazione dei rappresentanti di lista, devono verificarne la regolarità, tenendo presente che:

- 1) la designazione è ammissibile solo se fatta da uno dei delegati indicati nella dichiarazione di presentazione della lista dei candidati;
- 2) il rappresentante di lista designato, oltre ad avere un documento di riconoscimento, deve essere elettore del comune: tale requisito può essere accertato dalla tessera elettorale in possesso del designato;
- 3) il rappresentante di lista deve saper "leggere e scrivere": tale requisito può essere accertato nel modo ritenuto più opportuno;
- 4) la designazione deve essere fatta per iscritto e la firma dei delegati deve essere autenticata da uno dei soggetti di cui all'art. 14 della legge n. 53/1990<sup>3</sup>.

I pubblici ufficiali possono esercitare la funzione di autenticare le firme esclusivamente nel territorio di competenza dell'ufficio di cui sono titolari.

Le modalità di autenticazione sono quelle di cui all'art. 21, comma 2, del D.P.R. 28 dicembre 2000, n. 445 (Testo unico sulla documentazione amministrativa), a norma del quale:

- l'autenticazione deve essere redatta di seguito alla sottoscrizione e consiste nell'attestazione, da parte del pubblico ufficiale, che la sottoscrizione stessa è apposta in sua presenza previo accertamento dell'identità della persona che sottoscrive;
- il pubblico ufficiale che autentica deve indicare le modalità di identificazione, la data e il luogo dell'autenticazione, il proprio nome e cognome e la qualifica rivestita e deve

3 - Si riporta, in estratto, l'art. 14, comma 1, della legge n. 53/1990:

"Sono competenti ad eseguire le autenticazioni ... i notai, i giudici di pace, i cancellieri e i collaboratori delle cancellerie delle corti di appello, dei tribunali e delle sezioni distaccate di tribunale, i segretari delle procure della Repubblica, i presidenti delle province, i sindaci, gli assessori comunali e provinciali, i presidenti dei consigli comunali e provinciali, i presidenti e i vicepresidenti dei consigli circoscrizionali, i segretari comunali e provinciali e i funzionari incaricati dal sindaco e dal presidente della provincia. Sono altresì competenti ... i consiglieri provinciali e i consiglieri comunali che comunichino la propria disponibilità, rispettivamente, al presidente della provincia e al sindaco".

L'art. 14 della legge n. 53/1990 è riportato a pag. 147.

PARTE SECONDA  
OPERAZIONI PRELIMINARI ALLA VOTAZIONE

CAPITOLO VIII

LE OPERAZIONI PRELIMINARI ALL'INSEDIAMENTO DEL SEGGIO

**§ 24. Consegna al presidente di seggio delle liste sezionali e del materiale elettorale occorrente per le operazioni di votazione e di scrutinio**

La mattina del giorno di insediamento del seggio, nei locali dove il seggio stesso si costituirà, il presidente deve ricevere in consegna, dal sindaco o da un suo delegato, il seguente materiale elettorale:

- 1) il pacco delle schede di votazione, predisposto dalla Prefettura-U. T. G. e sigillato;
- 2) il bollo della sezione, in plico sigillato;
- 3) le matite copiative per l'espressione del voto;
- 4) la lista degli elettori della sezione, distinta in maschi e femmine, autenticata dalla Commissione elettorale circondariale. Potrebbe essere eventualmente consegnata la lista elettorale aggiunta dei cittadini che hanno trasferito la residenza in provincia di Bolzano e che, non avendo ancora maturato il periodo residenziale prescritto dalla legge (art. 5 del D.P.R. 1° febbraio 1973, n. 50, come sostituito dal decreto legislativo 18 dicembre 2002, n. 309) conservano il diritto di votare per le elezioni comunali nel comune di precedente residenza;
- 5) la lista elettorale aggiunta dei cittadini di altri Stati membri dell'Unione europea residenti in Italia che hanno chiesto di votare per le elezioni comunali nel comune dove risiedono, anch'essa autenticata dalla Commissione elettorale circondariale;
- 6) la copia delle predette liste degli elettori della sezione da affiggere nella sala della votazione, autenticata dal sindaco e dal segretario comunale;
- 7) due copie del manifesto con i candidati alla carica di sindaco e le liste dei candidati alla carica di consigliere comunale: una copia deve essere affissa nella sala o all'ingresso della sala della votazione e una deve rimanere a disposizione del seggio;
- 8) il manifesto con le principali sanzioni penali, da affiggere nella sala della votazione;
- 9) l'estratto del verbale di nomina degli scrutatori ed eventualmente anche quello di nomina degli scrutatori del seggio speciale;
- 10) le designazioni dei rappresentanti di lista presentate al segretario comunale, oppure l'elenco dei delegati di lista autorizzati a presentare le designazioni direttamente al presidente del seggio;
- 11) un'urna destinata a contenere le schede votate per l'elezione comunale;
- 12) una cassetta di legno o scatola di cartone in cui tenere le schede autenticate da consegnare agli elettori;
- 13) i registri, maschile e femminile, per l'annotazione del numero di tessera elettorale dei votanti;
- 14) due esemplari dei modelli di verbale per le operazioni del seggio e delle tabelle di scrutinio;

1) l'elenco degli elettori che voteranno nel luogo di cura o di detenzione;  
2) i verbali, le buste, le liste elettorali aggiunte e i registri, maschile e femminile, per l'annotazione del numero di tessera elettorale dei votanti occorrenti per le operazioni del seggio speciale o di quello volante;

3) un bollo di sezione aggiuntivo, in plico sigillato, per ogni seggio speciale o per le esigenze del seggio volante, da utilizzare esclusivamente per timbrare la tessera elettorale degli elettori il cui voto viene raccolto in luoghi di cura o di detenzione o presso il loro domicilio, certificando così l'avvenuta espressione del voto per quella consultazione. I predetti bolli di sezione (uno o più, a seconda dei casi) sono affidati dal sindaco al presidente di seggio: quest'ultimo custodirà personalmente quello per le operazioni del seggio volante oppure consegnerà quello per le operazioni del seggio speciale, ancora chiuso in plico sigillato, al presidente del seggio speciale la domenica mattina prima dell'inizio delle votazioni, insieme all'altro materiale elettorale.

(Cfr. artt. 42, 43 e 44 T.U. n. 570/1960; artt. 8 e 9 legge n. 136/1976; art. 1, primo comma, lett. d ed e, D.L. n. 161/1976; art. 1 D.L. n. 1/2006)

## § 27. Arredamento della sala della votazione

Il presidente del seggio deve accuratamente controllare l'arredamento della sala della votazione, per rimediare a eventuali mancanze, verificando l'esistenza di quanto segue:

### a) Tramezzo che divide in due compartimenti la sala della votazione

La sala deve avere una sola porta di ingresso, a meno che, per motivi logistici e di più rapido afflusso degli elettori al seggio, non siano stati predisposti accessi separati tra uomini e donne. La sala deve inoltre essere divisa in due compartimenti da un tramezzo con un'apertura centrale per il passaggio degli elettori;

(Cfr. art. 37, primo comma, T.U. n. 570/1960)

### b) Tavolo del seggio

Il tavolo del seggio deve essere collocato in modo che i rappresentanti di lista possano girarvi intorno dopo la chiusura della votazione.

Sul tavolo l'urna sarà collocata in maniera da essere sempre visibile a tutti;  
(Cfr. art. 37, terzo comma, T.U. n. 570/1960)

### c) Cabine per l'espressione del voto

In ogni seggio devono essere installate, salva comprovata impossibilità logistica, quattro cabine, di cui una destinata ai portatori di handicap.

Le cabine devono essere collocate in maniera da rimanere isolate e a conveniente distanza dal tavolo dell'ufficio e devono assicurare la segretezza del voto. Le porte e le finestre che si trovino nella parete adiacente alle cabine, a una distanza minore di due metri, devono essere chiuse in modo da impedire la vista e ogni comunicazione dal di fuori.

Se, eccezionalmente, fossero state sistemate cabine abbinata, con una parete di divisione comune, il presidente deve, anche ripetutamente nel corso delle operazioni di voto, controllare che tale parete non abbia fori o aperture che consentano di vedere o di comunicare tra le due cabine. In detta evenienza, la parete deve essere immediatamente

Al fine di assicurare la libertà e segretezza della espressione del voto, la legge fa divieto di introdurre all'interno delle cabine elettorali "telefoni cellulari o altre apparecchiature in grado di fotografare o registrare immagini".

Il presidente del seggio deve pertanto affiggere all'interno del seggio, in modo ben visibile, il seguente avviso:

"Non si possono introdurre all'interno delle cabine elettorali telefoni cellulari o altre apparecchiature in grado di fotografare o registrare immagini.

Chiunque contravviene a questo divieto è punito con l'arresto da tre a sei mesi e con l'ammenda da 300 a 1.000 euro, ai sensi dell'articolo 1, comma 4, del decreto-legge 1° aprile 2008, n. 49, convertito dalla legge 30 maggio 2008, n. 96".

## § 28. Arredamento della sala della votazione nelle sezioni elettorali prive di barriere architettoniche

La legge 15 gennaio 1991, n. 15, ha inteso facilitare l'esercizio del diritto di voto da parte degli elettori non deambulanti.

A tal fine, il presidente del seggio ubicato in una sede priva di barriere architettoniche, cioè accessibile mediante sedia a rotelle, deve accertare che gli arredi della sala della votazione permettano agli elettori non deambulanti:

- di leggere il manifesto con le liste e i nomi dei candidati;
- di votare in assoluta segretezza;
- di svolgere anche le funzioni di componente di seggio o di rappresentante di lista;
- di assistere, ove lo vogliano, alle operazioni del seggio.

Inoltre, il presidente deve altresì controllare:

- che siano state installate una o più cabine che consentano un agevole accesso all'elettore non deambulante;
- che all'interno delle cabine sia stato sistemato un secondo piano di scrittura, eventualmente ribaltabile, all'altezza di circa 80 cm. da terra;
- in alternativa, che sia stato predisposto un tavolo, addossato a una parete a conveniente distanza dal tavolo del seggio e dal tramezzo e munito da ogni parte di ripari, in modo da assicurare l'assoluta segretezza del voto da parte dell'elettore non deambulante;
- infine, che la sezione elettorale sia stata opportunamente segnalata mediante affissione, agli accessi delle aree di circolazione, dell'apposito simbolo<sup>4</sup>.

## § 29. Custodia della sala della votazione

Il presidente, avendo ricevuto in consegna il materiale elettorale occorrente per la votazione, diviene responsabile della sua conservazione e custodia.

Deve, perciò, disporre la vigilanza sulla sala destinata alla votazione per mezzo degli agenti della forza pubblica.

Quando più seggi sono situati in uno stesso edificio, i presidenti dei seggi stessi possono, di comune accordo, disporre un servizio di sorveglianza collettivo.

4- Il simbolo è riportato in nota alla legge n. 15/1991 (pag. 150).

Durante le operazioni da compiere subito dopo la costituzione del seggio e durante le operazioni di votazione e di scrutinio, possono entrare nella sala della votazione anche:

- 1) gli ufficiali di polizia giudiziaria e gli agenti della forza pubblica che li assistono, in caso di tumulti o disordini;
- 2) gli ufficiali giudiziari, per la notifica al presidente di proteste o reclami relativi alle operazioni del seggio;
- 3) tutte quelle persone, infine, che svolgono incarichi previsti dalla legge o dalle istruzioni ministeriali.

*(Cfr. artt. 38, primo comma, e 46, secondo, terzo e quarto comma, T.U. n. 570/1960)*

### § 33. Accesso nella sala della votazione

Gli elettori non possono entrare nella sala della votazione con armi o con altri oggetti che possono offendere (bastoni, coltellini, ecc.).

Nel compartimento della sala destinato alle attività del seggio, gli elettori possono entrare solo per votare o per identificare un altro elettore o per assistere un elettore fisicamente impedito, e si devono trattenere solo per il tempo strettamente necessario.

Per garantire l'osservanza di tali disposizioni, il presidente può avvalersi degli agenti della forza pubblica per sorvegliare l'apertura del tramezzo che separa il compartimento destinato al seggio da quello riservato agli elettori.

Per assicurare il libero accesso degli elettori, impedire gli assembramenti e disciplinare il regolare svolgimento delle operazioni, il presidente ha i poteri di polizia anche all'esterno della sala di votazione di cui al paragrafo 6.

Nel verbale del seggio si prende nota delle disposizioni prese.

*(Cfr. artt. 37, secondo comma, 38, secondo comma, e 46 T.U. n. 570/1960)*

## CAPITOLO X SANZIONI PENALI

### § 34. Richiamo alle sanzioni penali previste per i componenti dei seggi

Al momento dell'insediamento del seggio, è opportuno che il presidente:

- esorti gli altri componenti a svolgere le proprie funzioni con la massima precisione e imparzialità;
- richiami l'attenzione sulle sanzioni penali alle quali i componenti stessi possono andare incontro nel caso di infrazioni alle norme della legge elettorale.

*(Cfr. artt. 89, 90, 91, 92, 94, 95, 96, 98 e 99 T.U. n. 570/1960)*

### § 35. Sanzioni penali previste per coloro che turbano le operazioni di votazione e di scrutinio

Le norme della legge elettorale prevedono sanzioni penali a carico di chiunque turbi, in qualsiasi modo, il regolare svolgimento delle operazioni di votazione e di scrutinio presso il seggio.

*(Cfr. artt. 90, 91, 92, 93, 94, 95, 97, 98 e 99 T.U. n. 570/1960)*

al voto, che hanno chiesto di votare dove sono reclusi;  
(Cfr. art. 8, terzo comma, lett. a, legge n. 136/1976; art. 1, primo comma, lett. d, D.L. n. 161/1976)

- prende nota degli elettori che hanno perso il diritto elettorale;  
(Cfr. art. 32-ter, secondo comma, D.P.R. n. 223/1967)
- prende nota degli elettori della sezione il cui voto a domicilio verrà raccolto da un altro seggio;
- prende nota degli elettori della sezione dei quali il seggio dovrà raccogliere il voto a domicilio;
- aggiunge in calce alle liste sezionali i nominativi degli elettori di altre sezioni del comune dei quali raccogliere il voto a domicilio;

## CAPITOLO XII

### LA COSTITUZIONE DEL SEGGIO SPECIALE E LE OPERAZIONI PRELIMINARI DEL SEGGIO SPECIALE E DEL SEGGIO VOLANTE

#### § 39. Insediamento dei componenti del seggio speciale

L'insediamento del seggio speciale costituito nella circoscrizione di una sezione elettorale avviene contemporaneamente all'insediamento del seggio della sezione stessa, cioè alle ore 16 del sabato, giorno precedente quello della votazione.

#### § 40. Determinazione dell'ora di raccolta del voto da parte del seggio speciale

Il presidente del seggio speciale, prima ancora della costituzione del seggio stesso, d'intesa con il sindaco del comune, deve concordare con la direzione dei luoghi di cura con almeno 100 e fino a 199 posti letto o con la direzione dei luoghi di detenzione e di custodia preventiva l'ora in cui il seggio si recherà a raccogliere il voto degli elettori lì ricoverati o detenuti.

Analogamente deve comportarsi il presidente del seggio speciale costituito presso la sezione ospedaliera per la raccolta del voto dei ricoverati impossibilitati a recarsi a votare nella cabina.

Il presidente, al momento dell'insediamento del seggio speciale, comunica agli altri due componenti l'orario concordato per la raccolta del voto.

Il seggio speciale operante presso un luogo di cura può essere incaricato anche di raccogliere il voto al domicilio di elettori che abitano nelle vicinanze del luogo di cura stesso. Per la scelta dell'orario di raccolta del voto a domicilio, si veda il paragrafo seguente (§ 41).

(Cfr. artt. 8 e 9 legge n. 136/1976; art. 1, primo comma, lett. d ed e, D.L. n. 161/1976; art. 1, comma 9-bis, D.L. n. 1/2006)

#### § 41. Determinazione dell'ora di raccolta del voto da parte del seggio volante

Il presidente del seggio alla cui circoscrizione sono assegnati uno o più luoghi di cura, prima ancora della costituzione del seggio stesso, d'intesa con il sindaco del comune,

- la firma di uno scrutatore;
- l'apposizione del timbro della sezione.

Entrambe le operazioni devono essere compiute nel pomeriggio del sabato.

Qualora, contemporaneamente alle elezioni comunali, nella sezione si svolgano anche altre elezioni, il seggio deve autenticare anche le schede di voto per tali altre elezioni.

Il presidente avverte i componenti del seggio che durante le operazioni di autenticazione delle schede nessuno dei componenti stessi può allontanarsi dalla sala.

(Cfr. art. 47 T.U. n. 570/1960)

#### § 45. Determinazione del numero delle schede da autenticare in base al numero degli elettori della sezione

Il presidente determina il numero delle schede da autenticare sulla base del numero degli elettori iscritti nelle liste della sezione.

In tale numero, per le elezioni comunali, devono computarsi anche i cittadini comunitari residenti in Italia iscritti nella lista elettorale aggiunta istituita a norma del decreto legislativo 12 aprile 1996, n. 197, e gli elettori iscritti nella lista elettorale aggiunta dei cittadini che hanno trasferito la residenza nella provincia di Bolzano ma non vi hanno ancora maturato il periodo residenziale prescritto dalla legge (§ 24, n. 3, secondo periodo, e n. 4).

Il numero di schede da autenticare, nelle sezioni ospedaliere e nelle sezioni alla cui circoscrizione sono assegnati luoghi di cura o di detenzione, deve tenere conto anche degli elettori ammessi a votare in tali luoghi, i cui nominativi sono ricompresi nell'elenco consegnato dal sindaco al presidente del seggio (§ 26, n. 1).

(Cfr. artt. 42 e 43 T.U. n. 570/1960; artt. 8 e 9 legge n. 136/1976; art. 1, primo comma, lett. d ed e, D.L. n. 161/1976)

Il numero di schede da autenticare deve tenere conto anche degli elettori ammessi al voto domiciliare, cioè:

- va detratto il numero degli elettori iscritti nelle liste sezionali votanti a domicilio in altra sezione (§ 25 n. 8, lett. b);
- va aggiunto, invece, il numero degli elettori non iscritti nelle liste sezionali ma che dimorano in quell'ambito territoriale e dei quali, pertanto, il seggio volante sarà chiamato a raccogliere il voto al rispettivo domicilio (§ 25, n. 8, lett. c).

#### § 46. Ripartizione fra gli scrutatori delle schede da autenticare e controllo della conformità alla legge del modello di scheda

Dopo avere determinato il numero delle schede da autenticare, il presidente le ripartisce fra gli scrutatori del seggio, vigilando che le operazioni di autenticazione procedano con regolarità e speditezza.

Le schede devono essere autenticate esclusivamente dai componenti del seggio.

Gli scrutatori effettuano le seguenti operazioni:

- firmano ogni scheda sulla facciata esterna di essa, nell'apposito riquadro;
- controllano che sulla stessa facciata esterna di ogni scheda, all'interno del medesimo riquadro, sia riportata la denominazione del Comune;

#### § 48. Timbratura delle schede

Il presidente effettua le seguenti operazioni:

- estrae dalla cassetta di legno o scatola di cartone le schede firmate dagli scrutatori (§ 46);
- imprime il bollo della sezione nell'apposito riquadro sulla facciata esterna di ogni scheda;
- accerta che il numero delle schede timbrate sia identico a quello delle schede firmate dagli scrutatori e riposte precedentemente nella cassetta o scatola;
- fa constatare ai presenti che la cassetta o scatola è completamente vuota e vi depone le schede bollate pronte per la votazione.

Le schede non autenticate sono conservate nel pacco originariamente predisposto dalla Prefettura (§ 24, n. 1). Tali schede servono, finché è aperta la votazione:

- per sostituire le schede autenticate che risultano deteriorate;
- per sostituire le schede consegnate ad elettori che hanno diritto di votare nella sezione pur non essendo iscritti nelle liste o che votano in luoghi di cura o di detenzione e non sono stati conteggiati al momento della determinazione del numero di schede da autenticare.

#### § 49. Rinvio delle operazioni del seggio alle ore 7 della domenica e custodia della sala

Il presidente provvede a chiudere la cassetta o scatola contenente le schede autenticate, ad esempio incollandovi due strisce di carta. Su tali strisce di carta appongono la firma: il presidente; gli altri componenti del seggio; i rappresentanti di lista che lo richiedano.

Tutto il rimanente materiale (liste degli elettori della sezione; plico contenente il bollo della sezione; stampati occorrenti per la votazione e lo scrutinio; matite copiative; schede non autenticate; ecc.) deve essere riposto nella Busta n. 1 (C.). Tale Busta deve essere chiusa, preferibilmente incollandone il lembo gommato, sul quale appongono la firma i componenti del seggio e i rappresentanti di lista che lo richiedano.

Successivamente, il presidente:

- fa constatare che l'urna destinata a contenere le schede che saranno votate è vuota e provvede a chiuderla e a sigillarla con strisce del rotolo di carta adesiva crespata;
- rinvia le operazioni alle ore 7 della domenica;
- fa sfollare la sala;
- procede alla chiusura e alla custodia della sala, in modo che nessuno possa entrarvi;
- si assicura che le finestre e le altre aperture della sala, tranne naturalmente la porta di accesso, vengano chiuse dall'interno;
- con l'aiuto degli altri componenti del seggio, applica sugli infissi di finestre e altre aperture della sala delle strisce di carta incollata (ad esempio, di scotch). Su tali strisce, il presidente e almeno due scrutatori appongono la loro firma;
- dopo che tutti sono usciti dalla sala, chiude saldamente dall'esterno la porta di accesso, applicando ai battenti varie strisce di carta incollata. Anche su tali strisce, il presidente e almeno due scrutatori appongono la loro firma;
- infine, prende accordi con la Forza pubblica per vigilare all'esterno la sala, affinché nessuno vi entri.

(Cfr. artt. 47, commi dal decimo al tredicesimo, e 48, primo comma, T.U. n. 570/1960; art. 1, comma 399, legge n. 147/2013)



## PARTE TERZA OPERAZIONI DI VOTAZIONE

### CAPITOLO XIV

#### LE OPERAZIONI PRELIMINARI ALL'APERTURA DELLA VOTAZIONE

##### § 50. Ricostituzione del seggio alle ore 7 della domenica

Anche prima delle ore 7 di domenica, giorno della votazione, il presidente ricostituisce il seggio elettorale con le stesse persone del sabato, provvedendo a sostituire eventuali scrutatori assenti con le modalità illustrate nei paragrafi 8 e 30.

Alla stessa ora anche il presidente del seggio speciale ricostituisce tale seggio con le stesse persone del sabato. Per le modalità di sostituzione degli scrutatori, si vedano gli stessi paragrafi 8 e 30.

Il presidente chiama ad assistere alle operazioni i rappresentanti di lista presenti. (Cfr. art. 48, primo comma, T.U. n. 570/1960; art. 1, comma 399, legge n. 147/2013)

##### § 51. Verifica della integrità dei sigilli e del materiale elettorale

Il presidente effettua le seguenti operazioni:

- fa constatare ai componenti del seggio che i sigilli apposti a porte e finestre, all'urna e alla cassetta o scatola contenente le schede autenticate sono integri;
- accerta che il numero delle schede nella cassetta o scatola corrisponde al numero delle schede autenticate il sabato pomeriggio;
- toglie i sigilli apposti sulla fessura dell'urna e fa constatare che l'urna medesima è vuota.

##### § 52. Consegna del materiale elettorale al presidente del seggio speciale

Il presidente consegna al presidente del seggio speciale il seguente materiale elettorale:

- le schede autenticate, nel numero occorrente per la raccolta del voto nei luoghi di cura o di detenzione, con l'aggiunta di una piccola scorta. Tali schede sono racchiuse in apposite Buste, rispettivamente, Busta Os./1 (C.) per i luoghi di cura oppure Busta D./1 (C.) per i luoghi di detenzione;
- i modelli di verbale per il seggio speciale;
- il secondo bollo della sezione, da utilizzare esclusivamente per timbrare la tessera degli elettori ricoverati o detenuti;
- le liste elettorali aggiunte;
- il restante materiale per il voto (buste, matite copia tive, registro per l'annotazione del numero di tessera, ecc.).

Il presidente prende nota, nel verbale del seggio, nell'apposito allegato (all. 1: votazione di elettori presso luoghi di cura o di detenzione o a domicilio), del numero di schede consegnate al presidente del seggio speciale.

Tutte le operazioni preliminari illustrate nel presente capitolo devono essere compiute con speditezza per poter iniziare le operazioni di votazione alle ore 7.

cognome dei candidati preferiti, compresi nella lista medesima;  
(Cfr. art. 71, comma 5, secondo e terzo periodo, D.lgs. n. 267/2000; decreto del Ministro dell'interno 24 gennaio 2014)

5) in caso di identità di cognome fra candidati, si deve scrivere sempre il nome e il cognome e, ove occorra, la data di nascita;

6) qualora il candidato abbia due cognomi, l'elettore, nel dare la preferenza, può scriverne uno solo. L'indicazione deve contenere entrambi i cognomi quando vi sia possibilità di confusione fra più candidati.

(Cfr. art. 57, primo comma, T.U. n. 570/1960)

Si vedano le esemplificazioni sulle modalità di espressione del voto per l'elezione del sindaco e del consiglio comunale nei comuni con popolazione sino a 15.000 abitanti, opportunamente distinte a seconda della fascia demografica dell'ente (tra comuni con popolazione inferiore a 5.000 abitanti e comuni con popolazione compresa tra 5.000 e 15.000 abitanti), riportate nell'allegato A a pag. 215.

**II. - Nelle sezioni dei Comuni con popolazione superiore ai 15.000 abitanti,** dove il candidato alla carica di sindaco può essere collegato a una sola o anche a più liste, l'elettore:

a) può tracciare un segno di voto solo sul contrassegno di lista. In tal caso, esprime un voto valido sia per la lista votata sia per il candidato alla carica di sindaco ad essa collegato;

(Cfr. art. 72, comma 3, D.lgs. n. 267/2000)

b) può tracciare un segno di voto sia sul rettangolo recante il nominativo di un candidato alla carica di sindaco sia sul contrassegno della lista o di una delle liste collegate al candidato sindaco stesso. Anche in questo caso, esprime un voto valido sia per il candidato alla carica di sindaco sia per la lista collegata;

(Cfr. art. 6, comma 1, D.P.R. n. 132/1993)

c) può, altresì, esprimere un **voto disgiunto** e cioè tracciare un segno sul rettangolo recante il nominativo di un candidato alla carica di sindaco e un altro segno su una lista non collegata al candidato sindaco votato;

(Cfr. art. 72, comma 3, D.lgs. n. 267/2000)

d) può, inoltre, tracciare un segno di voto solo sul rettangolo recante il nominativo di un candidato alla carica di sindaco, senza cioè segnare alcun contrassegno di lista. In tal caso, esprime il voto solo per il candidato alla carica di sindaco ed è esclusa ogni attribuzione di voto alla lista o alle liste collegate;

(Cfr. art. 6, comma 3, D.P.R. n. 132/1993)

e) può manifestare il voto di preferenza per candidati alla carica di consigliere comunale scrivendone il nominativo nelle righe stampate a fianco del contrassegno della lista di appartenenza dei candidati votati, anche senza segnare il contrassegno della lista stessa. In tal caso, esprime un voto valido anche per la lista cui appartengono i candidati votati e per il candidato alla carica di sindaco ad essa collegato, salvo che non si sia avvalso della facoltà, indicata al precedente punto c), di esprimere un voto disgiunto, cioè di votare per un diverso candidato alla carica di sindaco;

(Cfr. art. 5, comma 1, D.P.R. n. 132/1993)

Per poter votare, l'elettore deve esibire un documento di riconoscimento e la tessera elettorale.

Sono ammessi a votare gli elettori iscritti nelle liste della sezione. Oltre a questi, sono ammessi a votare nella sezione:

1) coloro che presentano una sentenza della Corte d'appello o della Corte di Cassazione che li dichiara elettori del comune;

(Cfr. art. 39, terzo comma, T.U. n. 570/1960)

2) coloro che presentano una attestazione del sindaco di ammissione al voto;

(Cfr. art. 32-bis D.P.R. n. 223/1967)

3) i componenti del seggio;

4) i rappresentanti di lista;

5) gli ufficiali e gli agenti della forza pubblica in servizio di ordine pubblico presso il seggio, anche se iscritti nelle liste di altra sezione del comune;

(Cfr. art. 40, primo comma, T.U. n. 570/1960)

6) gli elettori non deambulanti, in possesso della certificazione medica, attestante l'impedimento fisico, rilasciata dall'azienda sanitaria locale;

(Cfr. art. 1 legge n. 15/1991)

Tutti i predetti elettori devono esibire la tessera elettorale, tranne quelli di cui ai numeri 1 e 2. Dei nominativi degli elettori di cui ai numeri 1 e 2 si prende nota nel verbale.

I nominativi degli elettori di cui ai numeri 3, 4, 5 e 6 devono essere aggiunti in calce alla lista degli elettori della sezione; inoltre, le generalità degli elettori medesimi devono essere riportate nel verbale.

(Cfr. art. 40, secondo comma, T.U. n. 570/1960; art. 1, comma 4, legge n. 15/1991)

### § 55. Elettori ammessi al voto in sezione diversa da quella di iscrizione: avvertenze

I presidenti di seggio devono ricordare agli elettori che votano in sezioni diverse da quelle di rispettiva iscrizione:

- che i loro nominativi sono annotati in calce alla lista sezionale (o in liste aggiunte);
- che dei loro nominativi si prende nota anche nel verbale del seggio;
- che la legge prevede la reclusione fino a due anni e la multa fino a euro 2.065 per coloro che esprimono il proprio voto in "più sezioni elettorali".

(Cfr. art. 93, primo comma, T.U. n. 570/1960)

Le sanzioni penali anzidette sono tra quelle richiamate nel manifesto affisso all'interno della sala della votazione.

### § 56. Identificazione degli elettori

L'elettore che si presenta a votare deve essere anzitutto identificato dal presidente di seggio.

L'identificazione può avvenire:

1) mediante presentazione della carta d'identità o di un altro documento di identificazione rilasciato da una pubblica amministrazione purché munito di fotografia: in tal caso, nell'apposita colonna della lista degli elettori della sezione devono essere indicati gli estremi del documento. I presidenti devono vigilare sull'osservanza di tale prescrizione. Per l'identificazione degli elettori sono validi anche:

femminile), a fianco del numero della tessera di ciascun elettore, lo scrutatore riporta anche il numero di iscrizione dell'elettore stesso nella lista sezionale;

• infine, nel caso che presso il seggio si svolgano contemporaneamente più consultazioni, lo scrutatore, negli appositi riquadri stampati nel retro della pagina di copertina del registro, prende nota, attraverso il sistema della "spunta" numerica progressiva, del numero di elettori che NON votano per una o più delle consultazioni in svolgimento. Ogni elettore, infatti, prima di ricevere le schede di voto, per qualsiasi suo motivo, può dichiarare di voler votare solo per taluna delle consultazioni stesse.

Le operazioni richiamate hanno grande importanza sia per evitare che l'elettore voti più volte per la stessa consultazione, sia per accertare correttamente il numero degli elettori che per ogni consultazione in contemporaneo svolgimento votano nella sezione (§ 85 e § 86).

*(Cfr. artt. 1, comma 2, commi 2 e 3, e 12 D.P.R. n. 299/2000)*

La tessera elettorale ha le caratteristiche essenziali del modello riportato nella tabella A allegata al D.P.R. n. 299/2000 (pagine 180 e 181), fatta eccezione per le tessere in uso nelle Regioni autonome del Trentino-Alto Adige e della Valle d'Aosta, le cui caratteristiche sono riportate, rispettivamente, nelle tabelle B e C allegate al medesimo D.P.R. (pagine da 182 a 185). I cittadini dell'Unione europea che risiedono in Italia e che hanno chiesto l'iscrizione nelle liste elettorali aggiunte per le elezioni comunali sono in possesso della tessera il cui modello è riportato nella tabella D allegata al D.P.R. citato (pagine 186 e 187).

Se, per qualsiasi motivo, il Comune non ha potuto rilasciare all'elettore la tessera, l'elettore stesso è ammesso a votare esibendo al presidente di seggio l'attestato del sindaco sostitutivo della tessera per quella consultazione.

*(Cfr. art. 7 D.P.R. n. 299/2000)*

L'elettore può anche presentarsi a votare munito di una sentenza o di una attestazione del sindaco (§ 54, numeri 1 e 2).

*(Cfr. art. 39, terzo comma, T.U. n. 361/1957; art. 32-bis D.P.R. n. 223/1967)*

Nei predetti casi, il presidente annota sulla sentenza, sull'attestazione o sull'attestato che l'elettore ha votato e vi aggiunge la propria firma e il bollo del seggio.

Del nominativo dell'elettore e degli estremi della sentenza o dell'attestazione si prende nota nel verbale del seggio, nell'apposito paragrafo.

Gli estremi (numero di protocollo e data) dell'attestato sostitutivo della tessera sono annotati, al posto del numero della tessera stessa, nel registro, insieme al numero di iscrizione dell'elettore nella lista sezionale.

## **§ 58. Consegna della scheda e della matita all'elettore e, in caso di consegna di più schede, invito a non sovrapporle al momento del voto**

Dopo le operazioni di identificazione e di registrazione di cui ai paragrafi 56 e 57, il presidente del seggio consegna all'elettore la matita copiativa e la scheda o tante schede di votazione per ogni consultazione in contemporaneo svolgimento.

E' opportuno che il presidente consegni la scheda spiegata, cioè aperta, per verificare che, all'interno, non vi siano tracce di scrittura o altri segni che possano invalidarla.

Il presidente fa anche constatare all'elettore che la scheda è stata autenticata con

portare al riconoscimento dell'elettore;

- deposita la scheda nell'urna;
- fa attestare l'avvenuta riconsegna della scheda invitando uno scrutatore ad apporre la propria firma, accanto al nome dell'elettore, nella apposita colonna della lista sezionale.

L'elettore, insieme alla scheda, deve restituire al presidente anche la matita. Per i casi in cui l'elettore non riconsegna la matita, si veda il paragrafo 72.

*(Cfr. art. 49, commi secondo, terzo e quarto, del T.U. n. 570/1960)*

Se l'elettore non riconsegna la scheda o la matita, è punito con la sanzione amministrativa pecuniaria da euro 103 a euro 309.

*(Cfr. art. 99, primo comma, T.U. n. 570/1960)*

Il presidente fa prendere immediatamente nota di tali infrazioni nel verbale del seggio, per farne denuncia non appena completate le operazioni elettorali.

Alla fine delle operazioni di voto da parte di ogni elettore, il presidente gli riconsegna il documento di identificazione e la tessera elettorale.

### **§ 61. Rilevazione e comunicazione dell'affluenza alle urne**

Nel corso della votazione, a determinate ore, deve essere rilevata e comunicata al comune, che provvede alle ulteriori comunicazioni alla Prefettura-U.T.G. e da qui al Ministero dell'interno, l'affluenza degli elettori alle urne.

Le notizie da fornire, nel giorno e negli orari specificati, sono le seguenti:

- domenica, rilevazione numero votanti (solo totale) alle ore 12.00;
- domenica, rilevazione numero votanti (solo totale) alle ore 19.00;
- domenica, rilevazione numero votanti (distinti in maschi, femmine e totale) alle ore 23.00, cioè alla chiusura delle operazioni di voto.

Poiché l'elettore, come detto, è già iscritto nella lista sezionale, per lui è stata già conteggiata una scheda nel numero complessivo di quelle autenticate.

(Cfr. art. 7 D.P.R. n. 299/2000)

#### **§ 64. Elettori che votano nella sezione perché componenti del seggio; rappresentanti di lista; ufficiali e agenti della forza pubblica in servizio di ordine pubblico**

Il presidente, gli scrutatori e il segretario del seggio votano nella sezione dove esercitano le loro funzioni, anche se iscritti in un'altra sezione del comune.

Possono votare nella sezione dove esercitano le loro funzioni, anche se iscritti in un'altra sezione del comune:

- i rappresentanti di lista;
- gli ufficiali e gli agenti della forza pubblica in servizio di ordine pubblico presso il seggio.

In ogni caso, per votare tutti i predetti elettori devono presentare la tessera elettorale.

Sulla tessera deve essere apposto il bollo della sezione e la data in cui si svolge la consultazione. Il numero della tessera va annotato nell'apposito registro.

Se quelli che votano non sono elettori della sezione, nel registro, al posto del numero di iscrizione nella lista sezionale, si prende nota del numero della sezione del comune dove tali elettori sono iscritti.

Nel verbale del seggio, nell'apposito paragrafo, si prende nota delle generalità di tali elettori non iscritti nella lista sezionale. Anche nel verbale si prende nota del numero della sezione dove tali elettori sono iscritti.

I loro nominativi sono altresì aggiunti in calce alla lista sezionale.

La scheda consegnata ai predetti elettori, non iscritti nella lista sezionale, deve essere prelevata da quelle autenticate e poi ogni volta immediatamente sostituita da altra prelevata dal pacco delle schede non autenticate, con le modalità di cui al paragrafo 62.

(Cfr. art. 40 T.U. n. 570/1960)

#### **§ 65. Elettori non deambulanti che votano in sezioni prive di barriere architettoniche**

Gli elettori non deambulanti, iscritti in sezioni elettorali ubicate in edifici non accessibili mediante sedia a ruote, possono votare in qualsiasi altra sezione elettorale del comune allestita in un edificio privo di barriere architettoniche <sup>7</sup>.

Tali elettori, per poter votare, oltre alla tessera elettorale, devono presentare:

- una certificazione medica rilasciata dall'azienda sanitaria locale anche in precedenza per altri scopi; oppure
- una copia autentica della patente di guida speciale.

Da tale documentazione, deve risultare l'impossibilità o la capacità gravemente ridotta di deambulazione.

La certificazione medica o la copia della patente di guida speciale devono essere allegate al verbale.

7 - Nei comuni dove si svolge anche l'elezione dei consigli circoscrizionali, l'elettore non deambulante, per poter votare anche per tali elezioni circoscrizionali, deve scegliere una sezione appartenente, nell'ambito del territorio del comune, alla medesima circoscrizione nella quale è compresa la sezione nelle cui liste è iscritto (art. 1, comma 2, legge n. 15/1991).

designato dai competenti organi dell'Azienda sanitaria locale, attestante che l'infermità fisica gli impedisce di esprimere il voto senza l'aiuto di un altro elettore. La certificazione deve essere redatta in conformità alla normativa vigente. Il certificato medico deve essere allegato al verbale. Inoltre, il presidente deve prendere nota nel verbale dell'autorità sanitaria che ha rilasciato il certificato.

Nessun elettore può esercitare la funzione di accompagnatore per più di un portatore di handicap.

Sulla tessera elettorale dell'accompagnatore, all'interno di uno degli spazi per la certificazione del voto, il presidente del seggio deve fare apposita annotazione dell'avvenuto assolvimento di tale funzione, indicando: ... .. (generalità dell'elettore accompagnatore), ... (data), ... (sigla del presidente). Non va apposto il bollo della sezione.

Il presidente, pertanto, prima di consegnare la scheda all'elettore e ammetterlo al voto assistito, deve:

- richiedere la tessera anche all'accompagnatore, per assicurarsi che egli sia elettore e che non abbia già svolto la stessa funzione per la consultazione in svolgimento;
- accertare, interpellando l'elettore portatore di handicap, che questi abbia liberamente scelto il suo accompagnatore e ne conosca il nome e cognome.

Nel verbale del seggio, negli appositi spazi, il presidente deve in ogni caso far prendere nota del nominativo dell'elettore portatore di handicap ammesso al voto assistito e del nominativo dell'accompagnatore. Deve altresì riportare il "MOTIVO SPECIFICO" dell'ammissione al voto assistito (ad es.: privo della vista, privo delle mani, ecc.) nei casi in cui tale ammissione avvenga perché l'impedimento fisico è stato ritenuto evidente (lettera a) o perché l'elettore ha esibito un certificato medico (lettera d)<sup>8</sup>.

(Cfr. art. 41 T.U. n. 570/1960; art. 29 legge 5 febbraio 1992 n. 104; art. 11 D.P.R. n. 299/2000)

8 - La giurisprudenza amministrativa, e in particolare quella del Consiglio di Stato (Sez. V, 14 maggio 1983, n. 154; 20 giugno 1983, n. 251; 22 settembre 1987, n. 568; 6 giugno 1990, n. 505; 14 dicembre 1992, n. 1499; 30 giugno 1997, n. 768; 19 marzo 2001, n. 1520; 13 gennaio 2011, n. 159; 21 marzo 2011, n. 1721; 23 aprile 2015, n. 2359), si è pronunciata numerose volte e univocamente in merito all'interpretazione della generica espressione contenuta nella legge: "altro impedimento di analoga gravità", e, quindi, alla natura delle infermità che consentono di recarsi in cabina a votare con l'assistenza di un accompagnatore, nonché in merito alla idoneità delle certificazioni mediche presentate dall'elettore, agli accertamenti comunque demandati al presidente di seggio, anche in caso di presentazione di certificati medici, e alla necessità di descrivere adeguatamente nel verbale del seggio i motivi dell'ammissione al voto assistito.

Tale giurisprudenza, in sintesi, ha affermato i seguenti principi:

- l'espressione contenuta nella legge: "altro impedimento di analoga gravità", manifesta l'intento legislativo di non delimitare in modo rigoroso l'ambito delle menomazioni che ostacolano l'esercizio del voto, ma tale apertura analogica, pur consentendo di attribuire rilievo anche a situazioni "atipiche", va riferita ai soli impedimenti che presentano elementi di evidente somiglianza con la cecità, l'amputazione degli arti superiori e la paralisi. Solo tali condizioni patologiche, infatti, identificando precisi impedimenti fisici che ostacolano la materiale espressione del voto per l'impossibilità di distinguere i contenuti della scheda o di manifestare la scelta o, infine, di compiere le operazioni di chiusura della scheda, giustificano il ricorso al voto assistito;

- la predetta espressione legislativa fa intendere che, ai fini dell'ammissione al voto assistito, deve essere compiuto un duplice accertamento, congiuntamente riferito alla natura fisica dell'infermità e alla sua attitudine ad impedire (e non solo a rendere più gravosa) l'autonoma manifestazione del voto;

- spetta al presidente del seggio valutare, di volta in volta, l'effettività dell'impedimento fisico assoluto che

*segue*

**§ 67. Elettore che viene allontanato dalla cabina**

Se l'elettore indugia artificiosamente nell'espressione del voto o non risponde all'invito di restituire la scheda, il presidente deve valutare l'intenzionalità di tale indugio, tenendo presente il tempo che occorre normalmente per esprimere il voto, in quanto non è ammissibile che le operazioni di voto da parte di un singolo elettore si prolunghino più dello stretto necessario, ritardando le operazioni di votazione degli altri elettori.

Il presidente del seggio:

- annulla la scheda restituita dall'elettore senza alcuna espressione di voto;
- appone sulla scheda annullata, sia nella parte interna che nella parte esterna, l'indicazione "scheda annullata" e la inserisce nella Busta n. 5-bis (C.).

L'elettore non è riammesso a votare se non dopo che hanno votato tutti gli altri elettori presenti.

All'elettore riammesso a votare è consegnata una nuova scheda, che viene prelevata tra quelle autenticate e sostituita nel modo indicato al paragrafo 62.

Nel verbale del seggio il presidente prende nota del nominativo dell'elettore allontanato dalla cabina, specificando se l'elettore medesimo viene riammesso successivamente a votare.

L'elettore, sia che venga riammesso a votare successivamente, sia che non venga più riammesso, dovrà essere computato come votante al momento delle operazioni di accertamento del numero dei votanti (§ 85).

*(Cfr. art. 46, settimo comma, secondo periodo, T.U. n. 570/1960)*

**§ 68. Elettore che consegna al presidente una scheda mancante del bollo della sezione o della firma dello scrutatore**

La scheda restituita dall'elettore mancante del bollo della sezione o della firma dello scrutatore non deve essere introdotta nell'urna.

Tale scheda, invece, deve essere immediatamente "vidimata", cioè firmata, sia nella parte interna che nella parte esterna, dal presidente e da almeno due scrutatori e deve essere allegata al verbale.

La scheda è inserita dal presidente nella Busta n. 5-bis (C.).

Nel verbale del seggio il presidente prende nota del nominativo dell'elettore che ha riconsegnato una scheda mancante del bollo della sezione o della firma dello scrutatore.

L'elettore non può più essere ammesso al voto, anche se dovrà essere computato come votante al momento delle operazioni di accertamento del numero dei votanti (§ 85).

Spetta al presidente valutare se ricorrono gli estremi per considerare falsa la scheda e denunciare l'elettore all'Autorità giudiziaria.

*(Cfr. artt. 49, ultimo comma, 53, primo comma, n. 3, e 90, secondo comma, T.U. n. 570/1960)*



questi è stata consegnata una seconda scheda;

- appone sulla scheda restituita, sia nella parte interna che nella parte esterna, l'indicazione "scheda deteriorata", vi aggiunge la firma e la inserisce nella Busta n. 5-bis (C.);
- sostituisce subito la scheda consegnata con un'altra che viene prelevata dal pacco di quelle non autentiche e che viene autenticata mediante la firma dello scrutatore e il bollo della sezione apposto dallo stesso presidente.

(Cfr. art. 63 D.P.R. , n. 361/1957)<sup>9</sup>

## § 72. Elettore che non restituisce la matita copiativa utilizzata per l'espressione del voto

Se l'elettore non restituisce la matita copiativa consegnatagli dal presidente per l'espressione del voto, il presidente prende nota del nominativo di tale elettore nel verbale del seggio.

L'elettore deve essere denunciato all'Autorità giudiziaria.

(Cfr. art 99, primo comma, T.U. n. 570/1960)

## § 73. Rifiuto di ritirare la scheda. Restituzione della scheda prima di entrare in cabina. Reclami e dichiarazioni di astensione o di protesta

Nel corso delle operazioni di voto, in un momento anteriore o successivo alle operazioni di identificazione e registrazione dell'elettore illustrate ai paragrafi 56 e 57 (annotazione degli estremi del documento di riconoscimento e firma dello scrutatore nell'apposita colonna della lista sezionale a fianco del nome dell'elettore; apposizione del timbro e della data nell'apposito spazio della tessera elettorale; annotazione del numero della tessera nel registro, riportando anche, a fianco del numero della tessera, il numero di iscrizione nella lista sezionale dell'elettore medesimo), possono verificarsi due distinti casi:

1) l'elettore rifiuta di ritirare la scheda. In tal caso, l'elettore non può essere considerato come votante e non deve quindi essere conteggiato tra i votanti della sezione all'atto delle operazioni del successivo paragrafo 85. Pertanto, per un corretto computo del numero effettivo dei votanti, qualora il seggio abbia già "registrato" l'elettore nella lista sezionale e/o nel registro per l'annotazione del numero di tessera, occorre provvedere, nei

9 - Si riporta il testo dell'art. 63 del D.P.R. 30 marzo 1957, n. 361 (*Testo unico delle leggi recanti norme per la elezione della Camera dei deputati*):

"Art. 63

Se un elettore riscontra che la scheda consegnatagli è deteriorata, ovvero egli stesso, per negligenza o ignoranza, l'abbia deteriorata, può richiederne al presidente una seconda, restituendo però la prima, la quale è messa in un plico, dopo che il presidente vi abbia scritto «scheda deteriorata», aggiungendo la sua firma.

Il presidente deve immediatamente sostituire nella cassetta la seconda scheda consegnata all'elettore con un'altra, che viene prelevata dal pacco delle schede residue e contrassegnata [con lo stesso numero di quella deteriorata, nonché] col bollo e con la firma dello scrutatore. Nella colonna della lista indicata nel primo comma dell'articolo 58, è annotata la consegna della nuova scheda".

Le parole tra parentesi quadra nel secondo comma dell'art. 63 devono intendersi abrogate, poiché l'appendice sulle schede di votazione, sulla quale doveva essere apposto un numero, espressamente abolita dall'art. 5 della legge n. 136/1976, non è stata più prevista sui modelli di scheda di voto.

compreso nell'elenco di un'altra sezione.

La scheda da consegnare all'elettore non compreso nel predetto elenco, per il quale quindi non è stata autenticata alcuna scheda, deve essere prelevata da quelle già autenticate contenute nell'apposita cassetta o scatola e deve immediatamente essere sostituita prelevandone un'altra dal pacco di quelle non autenticate e autenticandola mediante la firma dello scrutatore e il bollo della sezione.

Gli elettori che votano nel seggio ospedaliero sono iscritti dal presidente, all'atto della votazione, nella lista sezionale.

Per la registrazione di detti elettori potranno essere usate le apposite liste elettorali aggiunte per la votazione dei ricoverati nei luoghi di cura (modelli n. 258-AR/m e n. 258-AR/f).

Nella lista sezionale possono trovarsi già iscritti elettori facenti parte del personale di assistenza del luogo di cura che ne hanno fatto domanda al comune.

Il numero della tessera elettorale di ogni votante è annotato da uno scrutatore nel registro.

Per la raccolta del voto degli elettori impossibilitati a recarsi nella cabina provvede l'apposito seggio speciale (§ 75).

(Cfr. art. 43, secondo comma, T.U. n. 570/1960; art. 9 legge n. 136/1976; art. 1, primo comma, lett. e, D.L. n. 161/1976)

### **§ 75. Operazioni di votazione dei seggi speciali e volanti presso luoghi di cura**

Come già detto, negli ospedali e altri luoghi di cura aventi meno di 100 posti letto il voto degli elettori ricoverati è raccolto da un seggio "volante", composto dal presidente, dal segretario e da uno scrutatore (designato a sorteggio) della sezione nella cui circoscrizione è ubicato il luogo di cura. Durante l'assenza del presidente e del segretario, le rispettive funzioni sono assunte presso la sezione dal vicepresidente e da uno scrutatore scelto dal presidente stesso.

Negli ospedali e altri luoghi di cura con almeno 100 e fino a 199 posti letto il voto degli elettori ricoverati è raccolto, invece, da un seggio speciale, composto dal presidente, dal segretario e da uno scrutatore.

Anche il voto degli elettori ricoverati in ospedali e case di cura con almeno 200 posti letto che, a giudizio della direzione sanitaria, sono impossibilitati ad accedere alla cabina della sezione ospedaliera è raccolto da un seggio speciale direttamente al loro capezzale, adottando ogni accorgimento per garantire la libertà e segretezza del voto.

Gli elettori ricoverati possono votare per le elezioni comunali se la struttura sanitaria è ubicata nel territorio del comune nelle cui liste elettorali sono iscritti.

Alle operazioni dei seggi speciali e volanti possono chiedere di assistere i rappresentanti di lista designati presso il seggio speciale o presso la sezione nella cui circoscrizione opera il seggio volante.

La raccolta del voto avviene nelle ore preventivamente concordate con il comune e la direzione sanitaria e può interessare anche più luoghi di cura.

Il seggio speciale o volante deve portare con sé il seguente materiale:

- un numero di schede autenticate pari a quello degli elettori ricoverati maggiorato del

CAPITOLO XIX  
VOTAZIONE DEI DETENUTI AVENTI DIRITTO AL VOTO

**§ 76. Votazione dei detenuti.**

I detenuti che non sono incorsi nella perdita della capacità elettorale hanno diritto di prendere parte alla votazione.

Essi possono votare per le elezioni comunali se il luogo di detenzione o custodia preventiva è ubicato nel territorio del comune nelle cui liste elettorali sono iscritti.

Per votare, oltre alla tessera elettorale, devono esibire l'attestazione del sindaco del comune concernente l'avvenuta inclusione nell'elenco, distinto per sezione elettorale di appartenenza, di coloro che hanno chiesto di votare dove sono reclusi.

*(Cfr. art. 8 legge n. 136/1976; art. 1, primo comma, lett. d, D.L. n. 161/1976)*

Tale attestazione deve essere allegata dal presidente del seggio speciale al registro nel quale vengono annotati i numeri delle tessere elettorali di coloro che hanno votato nel luogo di detenzione.

*(Cfr. art. 13 D.P.R. n. 299/2000)*

**§ 77. Operazioni di votazione dei seggi speciali presso luoghi di detenzione e di custodia preventiva**

Come già detto, nei luoghi di detenzione e di custodia preventiva il voto dei detenuti è raccolto da un seggio speciale, composto dal presidente, dal segretario e da uno scrutatore.

Alle operazioni del seggio speciale possono chiedere di assistere i rappresentanti di lista designati presso il seggio speciale stesso.

La raccolta del voto avviene nelle ore preventivamente concordate con il comune e la direzione del luogo di detenzione e può interessare anche più luoghi di detenzione.

Il seggio speciale deve portare con sé il seguente materiale:

- un numero di schede autenticate pari a quello degli elettori detenuti maggiorato del 10%. Tali schede sono contenute in apposita busta [Busta D/1 (C.)];
- l'elenco dei detenuti ammessi al voto;
- un bollo di sezione con il quale certificare, mediante timbratura della tessera, l'avvenuta espressione del voto;
- l'altro materiale occorrente per la votazione (matite copiative, verbali, liste elettorali aggiunte, registro per l'annotazione del numero di tessera, ecc.).

Le schede votate dagli elettori detenuti, debitamente ripiegate, sono man mano inserite in un'altra busta [Busta D/2 (C.)]. Sono successivamente riportate nella sezione e immesse nell'urna.

Se al seggio speciale è stato assegnato più di un luogo di detenzione, le schede autenticate e quelle votate devono essere messe in buste separate per ogni luogo di detenzione.

Le schede deteriorate o quelle ritirate a elettori esclusi dalla votazione devono essere conservate in plichi distinti, eventualmente utilizzando buste contenute nel pacco di

CAPITOLO XX  
VOTAZIONE DEGLI ELETTORI PRESSO IL LORO DOMICILIO

**§ 78. Elettori in particolari condizioni di infermità ammessi al voto presso il loro domicilio**

Gli elettori “affetti da gravissime infermità, tali che l’allontanamento dall’abitazione in cui dimorano risulti impossibile” anche con l’ausilio dei servizi di trasporto messi a disposizione dal comune per agevolare il raggiungimento del seggio da parte dei portatori di handicap, e quelli “affetti da gravi infermità che si trovino in condizioni di dipendenza continuativa e vitale da apparecchiature elettromedicali tali da impedirne l’allontanamento dall’abitazione” possono chiedere al sindaco del comune nelle cui liste elettorali sono iscritti di votare presso l’abitazione in cui dimorano, indicandone l’indirizzo. Per le elezioni comunali, le disposizioni sul voto domiciliare si applicano solo se l’elettore abita nel territorio del suo comune.

Alla domanda l’elettore deve avere allegato idoneo certificato medico rilasciato dall’azienda sanitaria locale.

Tale certificato, qualora sulla tessera elettorale dell’elettore non sia già inserita l’annotazione del diritto al voto assistito, può anche attestare la necessità di un accompagnatore per l’esercizio del voto. Solo in questo caso, il certificato medico deve essere acquisito e allegato al verbale del seggio volante (§ 66, lett. d).

Agli elettori ammessi al voto domiciliare, il sindaco del comune rilascia apposita attestazione.

*(Cfr. art. 1 D.L. n. 1/2006)*

**§ 79. Predisposizione degli elenchi per sezione degli ammessi al voto domiciliare e consegna del materiale occorrente**

Per le elezioni comunali, l’elettore, secondo dove abita, può votare nel territorio della propria sezione elettorale o nel territorio di altra sezione del comune.

Il sindaco del comune, pertanto, forma un elenco degli elettori ammessi al voto a domicilio, distinto per ogni sezione elettorale, come specificato nel paragrafo 25, n. 8.

In ogni elenco, vengono distinti gli elettori di sesso maschile da quelli di sesso femminile e per ogni elettore vengono indicati: nome e cognome; luogo e data di nascita; indirizzo dell’abitazione; eventuale recapito telefonico.

Gli elenchi stessi, la mattina del sabato, giorno di insediamento del seggio, sono consegnati ai presidenti dei seggi che, a seconda dei casi, provvedono alla raccolta del voto a domicilio o alla annotazione nelle proprie liste sezionali che l’elettore vota a domicilio in un’altra sezione.

Insieme all’altro materiale elettorale, ai presidenti di seggio incaricati della raccolta del voto a domicilio deve essere consegnato anche un bollo di sezione in più (§ 26, n. 3).

**§ 80. Annotazioni nelle liste sezionali e autenticazione delle schede**

Nella seduta di costituzione dei seggi, alle ore 16 dello stesso giorno di sabato, i presidenti provvedono a fare annotare nelle rispettive liste sezionali, a seconda dei casi:

In tale verbale, il presidente prende nota degli elettori che votano a domicilio con l'aiuto di un altro elettore, le cui generalità sono registrate nel medesimo verbale e sulla cui tessera è fatta apposita annotazione.

Sulla tessera dell'elettore, nell'apposito spazio, si deve certificare con il bollo di sezione e la data l'avvenuta espressione e del voto.

Il numero della tessera dell'elettore è annotato nel predetto verbale.

Le attestazioni rilasciate dal sindaco del comune agli elettori ammessi al voto domiciliare, di cui al paragrafo 78, possono essere trattenute dagli elettori medesimi.

Il presidente del seggio deve curare, con ogni mezzo, che siano assicurate la libertà e la segretezza del voto nel rispetto delle esigenze connesse alle particolari condizioni di salute dell'elettore.

Inoltre, il presidente, gli altri componenti del seggio e gli stessi rappresentanti di lista che hanno chiesto di presenziare alla raccolta del voto a domicilio devono garantire il diritto alla riservatezza e la dignità dell'elettore, nel rispetto delle medesime esigenze connesse alle sue condizioni di salute.

I compiti del seggio speciale o volante cessano non appena le schede votate dagli elettori ammessi al voto domiciliare sono portate nella sede della sezione e immediatamente introdotte nell'urna, previo riscontro del loro numero con quello degli elettori iscritti in elenco e registrati a verbale che hanno effettivamente votato presso il loro domicilio.

In particolare, nel verbale del seggio ordinario (modello n. 220/AR, per i comuni con popolazione superiore a 15.000 abitanti; modello n. 225/AR, per i comuni sino a 15.000 abitanti), nell'apposito allegato (all. 1: votazione di elettori presso luoghi di cura o di detenzione o a domicilio), si deve dare atto che i compiti del seggio speciale o volante si sono esauriti.

## **§ 82. Altri adempimenti al rientro del seggio volante o speciale nella sezione di appartenenza**

Dopo che i componenti del seggio volante o di quello speciale hanno fatto rientro, con le schede votate e l'altro materiale elettorale, nella sezione di appartenenza, il presidente del seggio ordinario deve curare i seguenti adempimenti:

- a) se l'elettore che ha votato a domicilio è iscritto nella lista sezionale:
  - uno scrutatore appone la sua firma accanto al nominativo nell'apposita colonna della lista sezionale;
- b) se l'elettore che ha votato a domicilio NON è iscritto nella lista sezionale:
  - uno scrutatore appone la sua firma accanto al nominativo aggiunto in calce alla lista sezionale.

Gli elenchi degli ammessi al voto domiciliare, predisposti dai comuni e consegnati ai presidenti dei seggi volanti o speciali, sono allegati alle liste sezionali per essere poi inseriti nell'apposito plico [Busta n. 2 (C.)].

## CAPITOLO XXII

### LE OPERAZIONI DI ACCERTAMENTO DA COMPIERE PRIMA DI INIZIARE LO SCRUTINIO

#### § 85. Accertamento del numero dei votanti in base al verbale, alle liste sezionali e alle liste elettorali aggiunte

Il seggio deve determinare il numero complessivo di elettori che hanno votato per le elezioni comunali e tale numero deve essere anche distinto in elettori di sesso maschile e di sesso femminile.

(Cfr. art. 53, primo comma, n. 2, T.U. n. 361/1957)

A tale scopo, il presidente accerta:

1) il numero degli elettori iscritti nelle liste sezionali che hanno votato. In tale numero vanno ricompresi gli elettori che hanno votato tra quelli iscritti nelle liste elettorali aggiunte dei cittadini che hanno trasferito la residenza in provincia di Bolzano e che, non avendo ancora maturato il periodo residenziale prescritto dalla legge, conservano il diritto di votare per le elezioni comunali nel comune di precedente residenza. Nelle liste, accanto al nome di ciascuno dei predetti elettori, deve essere stata apposta, nell'apposita colonna, la firma di uno degli scrutatori;

(Cfr. art. 49, terzo comma, T.U. n. 570/1960; art. 5 D.P.R. 1° febbraio 1973, n. 50)

2) il numero degli elettori che hanno votato tra quelli iscritti nella lista elettorale aggiunta dei cittadini di altri Stati membri dell'Unione europea residenti in Italia ammessi a votare per le elezioni comunali nel comune dove risiedono;

(Cfr. artt. 1-5 D.lgs. n. 197/1996)

3) il numero degli elettori che hanno votato nella sezione presentando una sentenza della Corte d'appello o della Corte di Cassazione che li dichiara elettori del comune oppure presentando un'attestazione del sindaco di ammissione al voto.<sup>11</sup>

(Cfr. art. 39, terzo comma, T.U. n. 570/1960; art. 32-bis D.P.R. n. 223/1967)

Il presidente, con riferimento agli altri elettori che hanno votato nella sezione pur NON essendo iscritti nelle liste della sezione stessa, accerta altresì:

4) il numero degli elettori non deambulanti;

(Cfr. art. 1, comma 4, legge n. 15/1991)

5) il numero dei componenti del seggio, dei rappresentanti di lista e degli ufficiali e agenti della forza pubblica in servizio di ordine pubblico presso il seggio;

(Cfr. art. 40 T.U. n. 570/1960)

6) il numero degli elettori ammessi e che hanno effettivamente votato a domicilio nell'ambito territoriale della sezione.

(Cfr. art. 1 decreto-legge n. 1/2006)

<sup>11</sup> - Non devono essere compresi in questo numero gli elettori ammessi a votare con attestato del sindaco sostitutivo della tessera elettorale per quella singola consultazione (art. 7 D.P.R. n. 299/2000) in quanto tali elettori sono già iscritti nella lista sezionale.

altre consultazioni contestualmente in svolgimento;

c) aumentato del numero delle seguenti categorie di elettori (in quanto privi della tessera o il cui numero di tessera è stato annotato direttamente nel verbale del seggio):

- elettori che hanno votato esibendo una sentenza o un'attestazione del sindaco (§ 62);
- elettori, iscritti o non iscritti nella lista sezionale, il cui voto è stato raccolto a domicilio nell'ambito della sezione (§ 81).

### § 87. Formazione e spedizione del plico contenente le liste degli elettori della sezione e i registri per l'annotazione del numero di tessera

Dopo avere accertato il numero dei votanti, il seggio procede alla formazione del plico contenente le liste degli elettori della sezione utilizzate per le operazioni di votazione [Busta n. 2 (C.)].

Nel plico devono essere inserite:

- a) la lista degli elettori della sezione, distinta in maschi e femmine;
- b) la lista elettorale aggiunta dei cittadini degli altri Stati membri dell'Unione europea;
- c) le liste elettorali aggiunte maschili e femminili (modelli n. 258-AR/m e 258-AR/f e modelli n. 259-AR/m e 259-AR/f) in cui sono stati iscritti gli elettori che hanno votato, rispettivamente, in luoghi di cura (sezioni ospedaliere; luoghi di cura con almeno 100 e fino a 199 posti letto; luoghi di cura con meno di 100 posti letto) o in luoghi di detenzione;
- d) gli elenchi, predisposti dai comuni, con i nominativi degli elettori ammessi al voto domiciliare nell'ambito territoriale della sezione.

Le liste elettorali di cui alle lettere a), b) e c) devono essere firmate in ciascun foglio dal presidente e da due scrutatori.

Il seggio procede altresì alla formazione di un altro plico [Busta n. 2-bis (C.)] contenente i registri (maschile e femminile) per l'annotazione del numero di tessera dei votanti, ivi compresi i registri eventualmente utilizzati per la raccolta del voto degli elettori ricoverati in luoghi di cura (Modello Os./C.) o reclusi in luoghi di detenzione (Modello D./C.).

Su tale plico appongono la firma il presidente, almeno due scrutatori e i rappresentanti di lista che ne fanno richiesta.

La Busta n. 2-bis (C.) viene quindi inserita nella predetta Busta n. 2 (C.), sulla quale appongono la firma il presidente, almeno due scrutatori e i rappresentanti di lista e gli elettori presenti che ne fanno richiesta.

In fine, l'anzidetta Busta n. 2 (C.) viene sigillata e, per il tramite del Comune, prima di iniziare le operazioni di scrutinio, contemporaneamente all'altro plico contenente le schede avanzate a chiusura della votazione [Busta n. 3 (C.)], verrà inviata al tribunale (o sezione distaccata del tribunale), che ne rilascerà ricevuta.

*(Cfr. art. 53, primo comma, n. 2, T.U. n. 570/1960)*

### § 88. Accertamento del numero delle schede autenticate nel corso della votazione in aggiunta a quelle autenticate subito dopo la costituzione del seggio

Per consentire le successive operazioni di riscontro di cui ai paragrafi 89 e 104, il presidente deve accertare il numero complessivo delle schede che, nel corso delle opera-

## PARTE QUARTA OPERAZIONI DI SCRUTINIO

### CAPITOLO XXIII

#### LE OPERAZIONI PRELIMINARI ALLO SCRUTINIO

##### § 90. Ripartizione dei compiti tra gli scrutatori

Prima di iniziare le operazioni di spoglio delle schede e di scrutinio, il presidente:

- sorreggia il nome dello scrutatore che dovrà estrarre le schede, una alla volta, dall'urna;
- assegna a un secondo scrutatore il compito di registrare su uno dei due esemplari delle tabelle di scrutinio i voti ai candidati alla carica di sindaco, i voti di lista e i voti di preferenza man mano risultanti dallo spoglio delle schede;
- assegna al segretario del seggio il compito di registrare i voti sull'altro esemplare delle tabelle di scrutinio;
- assegna al terzo scrutatore il compito di deporre le schede man mano scrutinate nella cassetta o scatola che precedentemente conteneva le schede autenticate non utilizzate per la votazione.

*(Cfr. artt. 63, primo e secondo comma, e 68, primo e secondo comma, T.U. n. 570/1960, rispettivamente, per i comuni con popolazione sino a 15.000 abitanti e per quelli con popolazione superiore a 15.000 abitanti)*

Pertanto, se, in generale, per la validità delle operazioni elettorali è sufficiente la presenza di almeno tre componenti del seggio, tra i quali il presidente o il vicepresidente, durante le operazioni di scrutinio dovrebbero essere presenti almeno cinque componenti, cioè il presidente o il vicepresidente, il segretario e almeno tre scrutatori.

Alle operazioni di scrutinio possono assistere i rappresentanti di lista e gli elettori della sezione.

*(Cfr. art. 38, primo comma, T.U. n. 570/1960)*

Nella sala possono essere ammesse, inoltre, per l'adempimento dei loro compiti, le persone indicate nel paragrafo 32.

### CAPITOLO XXIV

#### TERMINI PER LO SVOLGIMENTO DELLE OPERAZIONI DI SCRUTINIO

##### § 91. Termini di inizio e di conclusione delle operazioni di scrutinio. Rinvio alle ore 14 del lunedì delle operazioni di scrutinio per le elezioni comunali in caso di contemporaneo svolgimento di elezioni politiche, europee o regionali.

Le operazioni di scrutinio devono avere inizio non appena completate le operazioni illustrate nei paragrafi da 85 a 89.

Solo nel caso di contemporaneo svolgimento delle elezioni comunali con elezioni di livello nazionale (politiche o europee) oppure con le elezioni regionali, le operazioni di scrutinio per le elezioni comunali sono rinviate alle ore 14 del lunedì successivo al giorno di votazione.

Se le operazioni del seggio vengono sospese dopo la fine dello scrutinio di altre ele-



scrutatore recapita al Comune un esemplare del verbale, l'urna, la cassetta o scatola e il plico anzidetto.

(Cfr. art. 73, commi secondo e terzo, D.P.R. n. 361/1957)<sup>12</sup>

## CAPITOLO XXV

### SISTEMA ELETTORALE E SALVAGUARDIA DELLA VALIDITÀ DEL VOTO

#### § 93. Cenni sul sistema elettorale per l'elezione del sindaco e del consiglio comunale

Il sistema elettorale e le modalità di voto sono diversi a seconda che il comune abbia popolazione sino a 15.000 abitanti o superiore a tale fascia demografica.

In tutti i comuni, l'elezione del sindaco è contestuale all'elezione dei consiglieri comunali.

Nei comuni sino a 15.000 abitanti, l'elezione dei consiglieri comunali si effettua con sistema maggioritario. Ciascun candidato alla carica di sindaco è collegato ad una sola lista di candidati consiglieri comunali. L'elettore può mettere un segno di voto sul nome del candidato a sindaco e/o sul contrassegno della lista collegata: in qualsiasi di questi casi, il voto va sia al candidato sindaco che alla lista collegata. E' eletto sindaco il candidato che ottiene il maggior numero di voti. Solo in caso di parità di voti, si procede a un turno di ballottaggio fra i due candidati che al primo turno hanno ottenuto il maggior numero di voti. L'elettore, nel primo turno di voto, può esprimere anche voti di preferenza per candidati alla carica di consigliere: un solo voto di preferenza, nei comuni con popolazione inferiore a 5.000 abitanti; fino a due voti di preferenza, ma per candidati di sesso diverso, a pena di annullamento della seconda preferenza, nei comuni tra 5.000 e 15.000 abitanti. Per maggiori dettagli, si veda il paragrafo 53, punto I.

Nei comuni con popolazione superiore a 15.000 abitanti, l'elezione dei consiglieri, sulla base dei voti attribuiti alle liste concorrenti, si effettua con metodo proporzionale, con soglie di sbarramento ed eventuale premio di maggioranza. Ciascun candidato alla carica di sindaco è collegato ad una o più liste di candidati consiglieri comunali. L'elettore può mettere un segno di voto sul contrassegno di una lista: in tal caso il voto va sia alla lista che al candidato sindaco. L'elettore può mettere un segno di voto solo sul candidato alla carica di sindaco: in tal caso, il voto NON si trasferisce a nessuna lista collegata.

L'elettore può anche mettere un segno di voto sia su un candidato alla carica di

12 - Si riporta il testo dell'art. 73, commi secondo e terzo, del D.P.R. 30 marzo 1957, n. 361 (*Testo unico delle leggi recanti norme per la elezione della Camera dei deputati*):

Art. 73

*Omissis*

“Se per causa di forza maggiore l'ufficio non possa ultimare le anzidette operazioni nel termine prescritto, il presidente deve, alle ore 14 del lunedì successivo al giorno delle elezioni, chiudere la cassetta contenente, secondo i casi, le schede non distribuite o le schede già spogliate, l'urna contenente le schede non spogliate, e chiudere in un plico le schede residue, quelle che si trovassero fuori della cassetta o dell'urna, le liste indicate nel n. 2 dell'articolo 67 e tutte le altre carte relative alle operazioni elettorali. “Alla cassetta, all'urna ed al plico devono apporsi le indicazioni della circoscrizione e della sezione, il sigillo col bollo dell'ufficio e quello dei rappresentanti di lista che vogliono aggiungere il proprio, nonché le firme del presidente e di almeno due scrutatori”.

*Omissis*

unico segno posto sul nominativo del candidato sindaco o sul rettangolo contenente il nominativo stesso lambisca anche il contrassegno di una lista (collegata o meno al medesimo candidato sindaco), il voto si può intendere riferito e attribuibile al candidato sindaco predetto (ed esclusivamente a lui, nei comuni con popolazione superiore a 15.000 abitanti).

Di conseguenza, le disposizioni che sanciscono la nullità del voto per la presenza di segni di riconoscimento devono essere qualificate di stretta interpretazione, nel senso che il voto può essere dichiarato nullo solo quando la scheda contiene segni, scritte o espressioni che inoppugnabilmente e inequivocabilmente sono idonei a palesare la volontà dell'elettore di far riconoscere la propria identità: sono da considerare tali i segni che non trovano, al di fuori di questa volontà, altra ragione o spiegazione.<sup>14-15-16-17</sup>

I segni che possono invalidare la scheda sono esclusivamente quelli apposti dall'elettore, e non i segni tipografici o di altro genere.

Inoltre, nel caso di contemporaneo svolgimento di più consultazioni e, quindi, di consegna all'elettore di più schede di voto, può succedere che, malgrado le avvertenze fornite dal presidente di seggio, le schede vengano sovrapposte dall'elettore l'una sull'altra, con l'effetto che il segno di voto regolarmente tracciato su una scheda si riverbera per pressione su quella sottostante: quest'ultima scheda, tuttavia, se la volontà dell'elettore è univoca e la scheda stessa non è da dichiarare nulla per altri motivi, deve essere ritenuta valida.

---

14 - Secondo la giurisprudenza del Consiglio di Stato, formatasi soprattutto in tema di elezioni comunali, non invalidano il voto espresso, non potendo assurgere, di per sé, al rango di segno di riconoscimento:

- mere anomalie del tratto, incertezze grafiche, l'imprecisa collocazione dell'espressione di voto rispetto agli spazi a ciò riservati, segni suscettibili di spiegazioni diverse rispetto alla volontà dell'elettore di farsi riconoscere (*Sez. V, n. 374 del 4-2-2004; n. 6052 del 3-12-2001; n. 1897 del 2-4-2001; n. 5609 del 18-10-2000*);
- il mero segno di abrasione rinvenuto su una scheda (*Sez. V, n. 374 del 4-2-2004*);
- il voto espresso da un elettore in sostituzione di uno precedentemente segnato e cancellato, per errore o per respipendenza; tale voto va, quindi, ritenuto valido, purché nel caso concreto sia univoca la volontà dell'elettore stesso di recedere dalla precedente espressione di voto (*Sez. V, n. 6052 del 3-12-2001; n. 1897 del 2-4-2001*);
- l'allungamento verso il basso dell'ultima vocale del nominativo del candidato per il quale viene espressa la preferenza (*Sez. V, n. 7561 del 18-11-2004*);
- tre "ics" apposte sul nome prestampato del candidato a sindaco (*Sez. V, n. 374 del 4-2-2004*);
- la trascrizione del nominativo del candidato sindaco nello spazio destinato all'indicazione della preferenza. Tale trascrizione, pure in mancanza di crocosegno sul simbolo, è da interpretarsi come conferma, benché superflua, del voto espresso per l'elezione del sindaco (*Sez. V, n. 5187 del 28-9-2005*) anche, eventualmente, in considerazione delle condizioni socio-culturali della collettività chiamata ad esprimere il voto (*Sez. V, n. 7561 del 18-11-2004*);
- l'erronea indicazione, nello spazio delle preferenze, nel riquadro del contrassegno di lista votato, di un cognome non riconducibile ad alcun candidato alle elezioni comunali, bensì riconducibile a un candidato alle contestuali elezioni provinciali, potendo costituire la circostanza frutto di un'involontaria confusione (*Sez. V, n. 459 del 3-2-2006*);
- la preferenza espressa per il candidato utilizzando espressioni identificative quali diminutivi o soprannomi, comunicate in precedenza agli elettori, in quanto modalità di espressione della preferenza che può essere usata da qualunque elettore (*Sez. V, n. 198 del 23-1-2007*). Il voto è valido, naturalmente, sempre che si possa desumere la volontà effettiva dell'elettore;

segue

- il motto “sei forte”, riferito al candidato per cui si esprime la preferenza (*Sez. V, n. 374 del 4-2-2004*);
- la frase “candidato alla carica di consigliere” apposta dall’elettore prima del nome e cognome del candidato scelto, non trovando tale locuzione alcuna spiegazione logica e rivelandosi del tutto superflua, non casuale, né involontaria, tale da consentire la individuazione dell’elettore (*Sez. V, n. 2291 del 12-4-2001*);
- le parole “SI” od “OK” scritte sul rigo della preferenza, trattandosi di ipotesi di allontanamento volontario dalla modalità prescritta che non si può spiegare ragionevolmente come frutto di un errore materiale (*Sez. V, n. 4933 del 21-9-2005*).

Inoltre, per la stessa giurisprudenza:

- è potenzialmente idoneo a far conoscere il votante, ed ha quindi valore di segno di riconoscimento, che rende nulla la scheda, il segno di croce apposto sulla facciata esterna (retro) della scheda (*Sez. V, n. 400 del 9-9-1947*);

- il voto espresso con mezzo diverso dalla matita copiativa fornita dall’ufficio elettorale (nella specie, penna a sfera) può costituire idoneo mezzo di identificazione dell’elettore, ed è pertanto nullo (*Adunanza Plenaria, n. 28 del 29-11-1979; Sez. V, n. 457 del 16-10-1981; Sez. V, n. 39 del 18-3-1985*);

Infine, la giurisprudenza prevalente del Consiglio di Stato ritiene che sia nullo il voto che contenga l’espressione di preferenza per un nominativo che non corrisponde a quello di nessuno dei candidati, costituendo siffatta erronea indicazione un palese segno di riconoscimento del voto (*Sez. V, n. 5742 del 2-9-2004; n. 374 del 4-2-2004; n. 2291 del 12-4-2001*), salvo che, per il tipo di errore e per la collocazione del nominativo, possa ritenersi che si tratti esclusivamente di un errore dell’elettore dovuto a ignoranza (*Sez. V, n. 109 del 18-1-2006*).

Peraltro, in occasione di elezioni regionali, in sede di decisioni dell’Ufficio centrale circoscrizionale su contestazioni avverso le operazioni di scrutinio degli uffici elettorali di sezione, sono state ritenute valide le schede e sono stati pertanto assegnati i relativi voti espressi nei casi in cui a fianco del contrassegno della lista votata sia stata apposta l’indicazione del nome del leader del medesimo partito o movimento, in quanto la scelta della lista risultava univoca e la predetta dicitura si è ritenuto che non costituisse segno di riconoscimento o (*Ufficio centrale circoscrizionale presso il Tribunale di Roma, decisione del 28 marzo 2013*).

- 16 - In alcune recenti pronunce del Consiglio di Stato, riferite soprattutto a elezioni comunali, il riconoscimento o meno della univocità del voto ha comportato l’attribuzione o la dichiarazione di nullità del voto stesso:
- voto espresso indicando prenomi di persone non candidate o presenti in altra lista. Il voto espresso indicando prenomi di persone non candidate, o presenti in altra lista, va annullato quando, essendovi più candidati con lo stesso cognome, non può evincersi in maniera sicura la volontà dell’elettore (*Sez. V, n. 3459 del 28-5-2004*);
  - scheda, senza croceseqno sul contrassegno di lista, recante preferenza per un candidato consigliere espressa non nel riquadro della lista di appartenenza ma nel riquadro di diversa lista. La scheda è nulla. Qualora l’elettore si sia limitato a scrivere il cognome del candidato nella riga stampata sotto un contrassegno di lista diverso, sia pure appartenente alla medesima coalizione, non è legittimo interpretare la sua volontà attribuendo la preferenza al contrassegno di lista e la scheda va considerata nulla perché intrinsecamente contraddittoria. Non è infatti possibile considerare il voto attribuito al candidato perché apposto nella riga stampata sotto una lista diversa da quella per cui si è presentato né è possibile attribuire il voto alla lista per la quale il candidato si era presentato essendo stata comunque indicata una lista diversa (*Sez. V, n. 5913 del 21-11-2007*);
  - scheda recante preferenza per due sindaci. È nulla la scheda recante preferenza per due sindaci. Nel sistema elettorale comunale, infatti, il voto è valido solo se esprime, direttamente od indirettamente, la preferenza per un candidato sindaco. Né potrebbe essere annullato il solo voto relativo al sindaco, posto che non è consentito votare una lista, senza scegliere il sindaco collegato, od un altro candidato sindaco (*Sez. V, n. 6052 del 3-12-2001*);
  - voto espresso indicando prenomi erronei. L’erronea indicazione del nome di battesimo del candidato, con corretta indicazione del cognome, non giustifica, in assenza di candidati di altre liste aventi lo stesso cognome, dubbi o incertezze circa la volontà dell’elettore. Per quanto riguarda la riconoscibilità del voto, è

## CAPITOLO XXVI LE OPERAZIONI DI SCRUTINIO

### § 95. Inizio dello scrutinio per le elezioni comunali

Il presidente, senza aprire subito l'urna, deve anzitutto agitarla, affinché le schede votate contenute al suo interno possano mescolarsi.

Dopo di che, ricolloca nuovamente l'urna sul tavolo, la apre e dà inizio alle operazioni di spoglio.

### § 96. Modalità di espressione del voto: richiamo

Le modalità di espressione del voto, che sono diverse a seconda che il comune abbia popolazione sino a 15.000 abitanti o superiore a tale fascia demografica, sono state illustrate dettagliatamente nel paragrafo 53 (punto I, per i comuni sino a 15.000 abitanti; punto II, per i comuni sopra 15.000 abitanti) e richiamate nel paragrafo 93.

Per un aiuto ulteriore ai presidenti di seggio, si rinvia alle esemplificazioni sulle modalità di espressione del voto per l'elezione del sindaco e del consiglio comunale riportate negli allegati A (pagina 215) e B (pagina 227).

L'allegato A riguarda le elezioni nei comuni con popolazione sino a 15.000 abitanti e le esemplificazioni sono distinte tra comuni con popolazione inferiore a 5.000 abitanti, dove è possibile esprimere un solo voto di preferenza, e comuni con popolazione compresa tra 5.000 e 15.000 abitanti, dove è possibile esprimere fino a due voti di preferenza per candidati consiglieri di sesso diverso.

L'allegato B riguarda le elezioni nei comuni con popolazione superiore a 15.000 abitanti, dove è sempre possibile esprimere fino a due voti di preferenza per candidati consiglieri di sesso diverso.

### § 97. Spoglio e registrazione dei voti

Il seggio procede alle operazioni di spoglio e scrutinio delle schede votate avvalendosi dei due esemplari delle tabelle di scrutinio, uno con frontespizio di colore rosso e l'altro con frontespizio di colore nero: modelli n. 262/AR (voti di lista e voti di preferenza) e 262/1-AR (voti ai candidati sindaci e schede bianche e nulle), per i comuni con popolazione superiore a 15.000 abitanti; modello n. 263/AR, per i comuni con popolazione sino a 15.000 abitanti.

Le operazioni da compiere sono, in ordine di successione, le seguenti:

a) un primo scrutatore designato con sorteggio estrae dall'urna una scheda alla volta, la apre e la consegna aperta al presidente;

b) il presidente pronuncia ad alta voce, anzitutto, il cognome (o il nome e cognome) del candidato alla carica di sindaco votato;

c) il presidente pronuncia ad alta voce, successivamente, la denominazione della lista votata;

d) il presidente, se la scheda votata contiene voti di preferenza, pronuncia il cognome (o il nome e cognome) del candidato o dei candidati alla carica di consigliere comunale votati e il numero del candidato o di ciascuno dei candidati stessi, secondo

## § 98. Casi di nullità nei comuni con popolazione sino a 15.000 abitanti

Nel corso dello scrutinio per le elezioni nei comuni con popolazione sino a 15.000 abitanti, possono verificarsi due diverse specie di nullità, di cui una totale e l'altra parziale:

- 1) schede nulle;
- 2) schede contenenti voti di preferenza nulli.

(Cfr. artt. 54, 57 e 64 T.U. n. 570/1960)

1) **Schede nulle.**- Si ha la nullità totale della scheda nei seguenti casi:

a) quando la scheda – tanto nell'ipotesi che sia stata votata in maniera da non lasciare dubbi circa l'intenzione dell'elettore di preferire un determinato candidato alla carica di sindaco e/o una determinata lista, quanto nell'ipotesi che non contenga alcuna espressione di voto - presenta però scritte o segni tali da far ritenere in modo inoppugnabile che l'elettore abbia voluto far riconoscere il proprio voto;

b) quando la scheda – tanto nell'ipotesi che sia stata votata in maniera da non lasciare dubbi circa l'intenzione dell'elettore di preferire un determinato candidato alla carica di sindaco e/o una determinata lista, quanto nell'ipotesi che non contenga alcuna espressione di voto – non è però conforme al modello previsto dalla legge (decreto del Ministro dell'interno 24 gennaio 2014 e tabelle allegate), oppure non porta il bollo della sezione o la firma dello scrutatore;

c) quando la volontà dell'elettore si è manifestata in modo non univoco e non c'è possibilità, nemmeno attraverso il voto di preferenza, di identificare né il candidato alla carica di sindaco né la lista di candidati consiglieri prescelti.

Costituiscono, ad esempio, casi di nullità:

- avere messo il segno di voto sui nomi di più di un candidato a sindaco;
- avere messo il segno di voto sui contrassegni di più di una lista di candidati consiglieri, senza esprimere alcun voto di preferenza oppure esprimendo preferenze per candidati di più liste;
- avere tracciato un unico segno trasversale che comprende l'area di due o più rettangoli della scheda contenenti il nome del candidato sindaco e il contrassegno della lista collegata;
- avere messo il segno di voto contemporaneamente sia per un candidato a sindaco sia per una lista di candidati consiglieri non collegata a quel candidato sindaco (cosiddetto voto disgiunto, consentito dalla legge solo per le elezioni nei comuni con popolazione superiore a 15.000 abitanti).

2) **Schede contenenti voti di preferenza nulli.**

Costituiscono, ad esempio, casi di nullità (o inefficacia) del voto di preferenza:

- avere espresso il voto di preferenza scrivendo un numero, ad esempio il numero d'ordine di un candidato nella lista, anziché il cognome (o il nome e cognome) del candidato stesso;
- non avere scritto il cognome (o il nome e cognome) del candidato preferito con la chiarezza necessaria a distinguerlo da ogni altro candidato della stessa lista (per omonimia, ecc.);
- avere scritto il cognome (o il nome e cognome) di un candidato compreso in una lista diversa da quella votata;

### § 99. Casi di nullità nei comuni con popolazione superiore a 15.000 abitanti

Nel corso dello scrutinio per le elezioni nei comuni con popolazione superiore a 15.000 abitanti, possono verificarsi, invece, tre diverse specie di nullità, di cui una totale e due parziali:

- 1) schede nulle;
- 2) schede contenenti voti nulli limitatamente alle liste ma validi per i candidati alla carica di sindaco;
- 3) schede contenenti voti di preferenza nulli.

(Cfr. artt. 54, 57 e 69 T.U. n. 570/1960)

1) **Schede nulle.** - Si ha la nullità totale della scheda nei seguenti casi:

a) quando la scheda – tanto nell'ipotesi che sia stata votata in maniera da non lasciare dubbi circa l'intenzione dell'elettore di preferire un determinato candidato alla carica di sindaco e/o una determinata lista, quanto nell'ipotesi che non contenga alcuna espressione di voto - presenta, però, scritture o segni tali da far ritenere in modo inoppugnabile che l'elettore abbia voluto far riconoscere il proprio voto;

b) quando la scheda – tanto nell'ipotesi che sia stata votata in maniera da non lasciare dubbi circa l'intenzione dell'elettore di preferire un determinato candidato alla carica di sindaco e/o una determinata lista, quanto nell'ipotesi che non contenga alcuna espressione di voto – non sia però conforme al modello previsto dalla legge (decreto del Ministro dell'interno 24 gennaio 2014 e tabelle allegate), oppure non porti il bollo della sezione o la firma dello scrutatore;

c) quando la volontà dell'elettore si è manifestata in modo non univoco e non c'è possibilità, nemmeno attraverso il voto di preferenza, di identificare né il candidato alla carica di sindaco né la lista di candidati consiglieri prescelti.

Costituisce, ad esempio, caso tipico di nullità l'aver messo il segno di voto sui nomi di più di un candidato a sindaco.

2) **Schede contenenti voti nulli limitatamente alle liste, ma validi per i candidati alla carica di sindaco.**

Si verifica tale tipo di nullità quando l'espressione di voto, sebbene univoca per il candidato alla carica di sindaco, non è altrettanto univoca per una delle liste di candidati alla carica di consigliere comunale, che sia o meno collegata al candidato sindaco prescelto. Infatti, nei comuni con popolazione superiore a 15.000 abitanti, l'elettore può anche esprimere un voto disgiunto, cioè, dopo aver votato per un determinato candidato sindaco, può altresì votare per una lista di candidati consiglieri non collegata a quel candidato sindaco.

Costituiscono, ad esempio, casi di nullità del voto di lista, dopo che l'elettore ha espresso univocamente un segno di voto per un candidato sindaco:

- aver tracciato un altro segno di voto a cavallo di due contrassegni di lista contigui;
- aver tracciato due o più altri segni di voto su diversi contrassegni di lista, appartenenti o meno allo schieramento di liste collegate al candidato sindaco prescelto.

legato alla lista nella quale sono compresi i candidati consiglieri votati) e sono ovviamente validi anche i voti di preferenza.

(Cfr. art. 57, commi secondo, quinto e sesto, T.U. n. 570/1960; art. 5, comma 1, D.P.R. n. 132/1993)

In generale, si richiama l'applicazione del principio di salvaguardia della validità del voto (§ 94), in base al quale deve essere ammessa la validità del voto ogniqualvolta possa desumersi la volontà effettiva dell'elettore. Ad esempio, deve essere ritenuto valido il voto di preferenza anche se espresso con errori ortografici che non impediscono comunque di individuare il candidato prescelto.

(Cfr. art. 69, primo comma, T.U. n. 570/1960)

#### **§ 100. Schede bianche. Registrazione e custodia di schede bianche, schede nulle e schede contenenti voti nulli**

Quando una scheda non contiene alcuna espressione di voto né segni o tracce di scrittura (c.d. scheda bianca), il presidente deve subito apporre il bollo della sezione "sul retro" della scheda stessa. Per fugare ogni incertezza sulla collocazione di tale bollo - in quanto la legge, di norma, definisce i due lati della scheda di voto come "parte interna" o "parte esterna" - e per dare maggiore visibilità al segno attestante che la scheda è "bianca", si suggerisce di apporre il bollo della sezione sia sulla parte esterna della scheda (in aggiunta al bollo con il quale la scheda è stata autenticata), sia sulla parte interna, in uno spazio non utilizzato per la stampa dei contrassegni.

Le schede bianche devono essere altresì "vidimate", cioè firmate o siglate, dal presidente e da almeno due scrutatori. Si suggerisce che anche tali firme o sigle vengano apposte sia sulla parte esterna che sulla parte interna della scheda.

(Cfr. artt. 54, terzo comma, e 68, secondo comma, ultimo periodo, T.U. n. 570/1960)

Nel verbale del seggio il presidente deve far prendere nota del numero sia delle schede bianche, sia delle schede nulle, sia dei voti di preferenza, per ciascuna lista, dichiarati nulli.

Nei comuni con popolazione superiore a 15.0000 abitanti, deve prendersi nota anche del numero delle schede che, sebbene valide per il voto al candidato sindaco, contengono voti dichiarati nulli per ciascuna lista.

Anche nei due esemplari delle tabelle di scrutinio, negli appositi riquadri, il segretario e lo scrutatore devono registrare il numero sia delle schede bianche, sia delle schede nulle, sia dei voti di preferenza, per ciascuna lista, dichiarati nulli, sia, nei comuni con popolazione superiore a 15.0000 abitanti, delle schede che, sebbene valide per il voto al candidato sindaco, contengono voti dichiarati nulli per ciascuna lista.

Oltre alle schede bianche, anche le schede nulle devono essere immediatamente "vidimate", cioè firmate o siglate, dal presidente e da almeno due scrutatori. Si suggerisce che tali firme o sigle vengano apposte sulla parte esterna della scheda.

Le schede bianche e le schede nulle, man mano accantonate, al termine dello scrutinio, raccolte in distinte fascette, devono essere inserite nella Busta n. 5-ter (C.) e allegate al verbale.

Le schede contenenti voti di preferenza nulli e, nei comuni con popolazione supe-

- schede contenenti voti al candidato sindaco contestati e non attribuiti;
- schede contenenti voti alla lista che, in quanto contestati, non è stato possibile attribuire nemmeno al candidato sindaco.

Inoltre, per ogni scheda contestata, assegnata o non assegnata, tanto nel caso in cui la contestazione riguardi il voto al candidato sindaco o il voto alla lista o il voto di preferenza a candidati consiglieri della lista, devono essere indicati:

- il candidato sindaco il cui voto viene contestato;
- la lista il cui voto viene contestato;
- il candidato consigliere (o i candidati consiglieri) il cui voto di preferenza viene contestato;
- il motivo della contestazione;
- la decisione presa dal presidente.

Nel caso che, su schede contestate, non possa essere attribuito il voto al candidato sindaco, devono ritenersi parimenti contestati e non attribuibili i voti di lista e quelli di preferenza eventualmente espressi.

Le schede contestate e non assegnate devono essere immediatamente “vidimate”, cioè firmate o siglate, dal presidente e da almeno due scrutatori. Si suggerisce che tali firme o sigle vengano apposte sulla parte esterna della scheda. Tali schede, man mano accantonate, al termine dello scrutinio, raccolte in distinta fascetta, devono essere inserite nella Busta n. 5-ter (C.) e allegate al verbale del seggio.

Le schede contestate per il voto di lista e/o per il voto di preferenza, ma valide per il voto al candidato sindaco, anch'esse man mano accantonate, al termine dello scrutinio, raccolte in distinta fascetta, devono essere inserite nella Busta n. 6 (C.), insieme alle schede valide, e allegate al verbale medesimo.

*(Cfr. artt. 54, 64, primo comma, per i comuni con popolazione sino a 15.000 abitanti, 68, ultimo comma, e 69, primo comma, per i comuni con popolazione superiore a 15.000 abitanti, T.U. n. 570/1960)*

### §103. Operazioni di controllo dello spoglio

Terminato lo scrutinio, il presidente:

a) toglie dalla cassetta o scatola tutte le schede spogliate, contenenti voti i validi per il candidato sindaco;

b) conta le schede contenenti voti validi per il candidato sindaco, ivi comprese le schede accantonate perché contenenti voti contestati ma comunque attribuiti al candidato sindaco, oppure contenenti voti di lista (nei comuni con popolazione superiore a 15.000 abitanti) o voti di preferenza dichiarati nulli;

c) conta le schede contenenti voti contestati e NON assegnati al candidato sindaco;

d) conta le schede dichiarate nulle nel corso dello scrutinio;

e) conta le schede bianche;

f) verifica se il totale delle schede di cui alle lettere b), c), d), e) corrisponde al totale risultante dalle tabelle di scrutinio.

*(Cfr. artt. 63, quarto comma, per i comuni con popolazione sino a 15.000 abitanti, e 68, sesto comma, per i comuni con popolazione superiore a 15.000 abitanti, T.U. n. 570/1960)*



Il numero complessivo di cui al punto III) deve coincidere con quello di cui al punto VI). Nel caso di mancata corrispondenza, il presidente di seggio deve indicarne i motivi nel verbale.

VII) Il numero complessivo dei voti ai candidati sindaci (§ 30, sezione A, del verbale del seggio), che nei comuni con popolazione sino a 15.000 abitanti equivale al numero dei voti di lista, non può mai essere superiore al numero dei votanti di cui al punto III.

VIII) Il numero complessivo dei voti di preferenza ai candidati consiglieri di ciascuna lista (§ 30, sezione B, del verbale di seggio, per i comuni sino a 15.000 abitanti; sezione C del verbale, per i comuni con più di 15.000 abitanti), nei comuni con popolazione inferiore a 5.000 abitanti non può mai essere superiore al numero dei voti alla lista di appartenenza; nei comuni con popolazione da 5.000 a 15.000 abitanti e in quelli con popolazione superiore a 15.000 abitanti non può mai essere superiore al doppio del numero dei voti alla lista stessa.

IX) Il numero dei voti di preferenza a ciascun candidato consigliere non può mai essere superiore al numero dei voti alla lista di appartenenza.

#### **§ 105. Risultato dello scrutinio nei comuni con popolazione sino a 15.000 abitanti: dichiarazione e certificazione nel verbale**

Il presidente, ultimate le operazioni di controllo e riscontro illustrate nei paragrafi 103 e 104:

- interpella gli elettori presenti circa il possesso, da parte dei candidati che hanno riportato il maggior numero di voti, dei requisiti di eleggibilità;
- prende nota nel verbale dei motivi di ineleggibilità che gli vengano denunziati nei confronti di taluno dei candidati;
- dichiara il risultato dello scrutinio, dandone pubblica lettura nella sala del seggio elettorale;
- attesta e certifica il risultato dello scrutinio nel verbale;
- fa firmare in ciascun foglio e sottoscrivere da tutti i componenti dell'ufficio e dai rappresentanti di lista presenti il verbale del seggio (modello n. 225/AR).

*(Cfr. art. 66, commi primo, secondo e terzo, T.U. n. 570/1960)*

#### **§ 106. Risultato dello scrutinio nei comuni con popolazione superiore a 15.000 abitanti: dichiarazione e certificazione nel verbale**

Il presidente, ultimate le operazioni di controllo e riscontro illustrate nei paragrafi 103 e 104:

- dichiara il risultato dello scrutinio, dandone pubblica lettura nella sala del seggio elettorale;
- attesta e certifica il risultato dello scrutinio nel verbale;
- fa firmare in ciascun foglio e sottoscrivere da tutti i componenti dell'ufficio e dai rappresentanti di lista presenti il verbale del seggio (modello n. 220/AR).

*(Cfr. art. 70, commi primo e secondo, T.U. n. 570/1960)*

tre le funzioni di segretario sono svolte dal segretario della medesima 1<sup>a</sup> sezione.

La relativa riunione è tenuta “nel giorno di martedì successivo alla votazione, se possibile, o al più tardi alle ore 8 del mercoledì”.

E' da ritenere, tuttavia, che il termine iniziale fissato dalla legge abbia carattere ordinatorio e che pertanto, laddove compatibile con le esigenze degli uffici elettorali e dei rispettivi presidenti e con l'assoluta regolarità e completezza delle operazioni del procedimento elettorale di rispettiva competenza, l'adunanza dei presidenti di sezione possa tenersi anche nel giorno stesso di lunedì, dopo il compimento di tutti gli adempimenti dei seggi.

(Cfr. art. 67, primo comma, T.U. n. 570/1960)

## CAPITOLO XXVII

### LE OPERAZIONI DI SCRUTINIO NEI COMUNI CON POPOLAZIONE SINO A 15.000 ABITANTI AVENTI UNA SOLA SEZIONE

#### § 109. Risultato dello scrutinio nei comuni con popolazione sino a 15.000 abitanti aventi una sola sezione: attestazione nel verbale

Se il comune ha una sola sezione elettorale, il presidente, ultimate le operazioni di controllo e riscontro illustrate nei paragrafi 103 e 104, procede ad attestare nel verbale, negli appositi prospetti:

- i voti validi riportati da ciascun candidato alla carica di sindaco;
- la cifra elettorale di ogni lista;
- i voti di preferenza riportati da ciascun candidato alla carica di consigliere di ogni lista, disponendo successivamente tali candidati di ogni lista secondo la graduatoria decrescente delle rispettive cifre individuali.

La cifra elettorale di una lista è costituita dai voti validi conseguiti dal candidato sindaco ad essa collegato.

La cifra individuale di ciascun candidato alla carica di consigliere è costituita dalla cifra di lista aumentata dei voti di preferenza.

(Cfr. art. 71, commi 7 e 9, D.lgs. n. 267/2000)

#### § 110. Proclamazione del sindaco

Il presidente, anzitutto, proclama eletto sindaco il candidato alla carica che ha ottenuto il maggior numero di voti. Sono fatte salve le definitive decisioni del consiglio comunale nell'esame di eventuali cause di ineleggibilità.

Se due candidati alla carica di sindaco hanno riportato lo stesso maggior numero di voti, il presidente ne dà atto nel verbale e chiude le operazioni del seggio, che dovranno essere riprese, per la proclamazione degli eletti, al termine dello svolgimento del turno di ballottaggio.

(Cfr. art. 66, secondo comma, T.U. n. 570/1960; art. 71, comma 6, D.lgs. n. 267/2000)

Se il secondo quorum non è raggiunto, il presidente, non può procedere alla proclamazione di eletti, deve dichiarare nulle le elezioni e chiude le operazioni dell'ufficio.

Qualora, invece, siano raggiunti entrambi i quorum, il presidente procede alle operazioni di proclamazione degli eletti alle cariche di sindaco e di consigliere descritte nei paragrafi precedenti.

(Cfr. art. 71, comma 10, D.lgs. n. 267/2000)

#### **§ 114. Chiusura del verbale e formazione dei plichi nei comuni aventi una sola sezione**

Ultimate le operazioni di cui ai paragrafi precedenti, il presidente procede alla chiusura del verbale e fa confezionare i plichi indicati nel paragrafo 107.

Tali plichi, contenenti, rispettivamente, un esemplare del verbale con i relativi allegati [Busta n. 5 (C.)] e le schede valide [Busta n. 6 (C.)] sono subito rimessi al Prefetto, per il tramite del comune, dal presidente o, per sua delegazione scritta, da due scrutatori.

### **CAPITOLO XXVIII**

#### **RICONSEGNA DEL MATERIALE ELETTORALE**

#### **§ 115. Persone incaricate di ritirare il materiale elettorale**

Il presidente del seggio, non appena completate tutte le operazioni di competenza dell'ufficio, ivi comprese quelle di proclamazione degli eletti nei comuni con popolazione sino a 15.000 abitanti aventi una sola sezione, deve infine curare la riconsegna del materiale elettorale al rappresentante del comune o al rappresentante della forza pubblica più elevato in grado in servizio presso la sezione.

#### **§ 116. Confezione del plico con il materiale da restituire**

A cura del presidente e del segretario del seggio devono essere riposti nella Busta n. 8 (C.):

- il contenitore con il bollo della sezione (togliendo la bottiglietta d'inchiostro, se è stata aperta per bagnare il tampone inchiostatore, per evitare che l'inchiostro si versi);
- l'eventuale secondo bollo consegnato al seggio nella cui circoscrizione si trovino luoghi di cura o di detenzione o abitino elettori ammessi al voto domiciliare;
- le matite copiative rimaste;
- le pubblicazioni, gli stampati e gli oggetti di cancelleria avanzati;
- una copia del verbale di riconsegna al comune del materiale del seggio (modello n.254-AR/9).

La Busta n. 8 (C.), sulla quale appongono la firma il presidente e il segretario, viene chiusa alla presenza del rappresentante del comune o, in sua assenza, del rappresentante della forza pubblica più elevato in grado in servizio presso la sezione e consegnata al rappresentante e stesso che la porterà alla segreteria del comune.

Nei comuni con popolazione sino a 15.000 abitanti aventi più di una sezione, la riconsegna del materiale elettorale della 1ª sezione verrà effettuata dopo che saranno ultimate le operazioni dell'adunanza dei presidenti delle sezioni.

## PARTE QUINTA OPERAZIONI DI BALLOTTAGGIO

### CAPITOLO XXIX LE OPERAZIONI DI BALLOTTAGGIO

#### § 117. Turno di ballottaggio

Al turno di ballottaggio per l'elezione del sindaco si procede:

- nei comuni con popolazione sino a 15.000 abitanti, in caso di parità di voti fra i due candidati alla carica di sindaco che hanno ottenuto il maggior numero di voti;
- nei comuni con popolazione superiore a 15.000 abitanti, qualora nessun candidato alla stessa carica abbia conseguito la maggioranza assoluta dei voti validi.

Le operazioni di votazione relative al turno di ballottaggio si svolgono con le modalità e secondo i termini già descritti nella presente pubblicazione.

Si richiama perciò l'attenzione sull'osservanza delle seguenti ulteriori istruzioni o su alcuni principali adempimenti già illustrati per il primo turno di voto.

*(Cfr. artt. 71, comma 6, per i comuni con popolazione sino a 15.000 abitanti, e 72, comma 5, per i comuni con popolazione superiore a 15.000 abitanti, D.lgs. n. 267/2000)*

#### § 118. Composizione del seggio

Come detto nel paragrafo 1, la nomina dei componenti dei seggi per le elezioni comunali, di norma, vale anche per l'eventuale secondo turno di ballottaggio.

Pertanto, la composizione del seggio, fatti salvi i provvedimenti sostitutivi intervenuti per sopraggiunti gravi impedimenti, deve rimanere immutata, come era, cioè, all'inizio delle operazioni del primo turno di votazione.

Per le sostituzioni che si rendessero necessarie all'atto della costituzione del seggio, si richiamano i paragrafi 4, 8 e 12.

#### § 119. Designazione dei rappresentanti di lista

I rappresentanti delle liste di candidati già designati presso il seggio per il primo turno di votazione devono intendersi confermati anche per il turno di ballottaggio.

Tuttavia, i delegati delle liste collegate con i due candidati a sindaco ammessi al turno di ballottaggio possono designare nuovi rappresentanti in sostituzione di quelli designati in occasione del primo turno di voto, con l'osservanza delle modalità illustrate al paragrafo 21.

Inoltre, gli stessi delegati delle liste collegate con i due candidati a sindaco ammessi al turno di ballottaggio, anche nei seggi presso i quali non avevano designato rappresentanti di lista in occasione del primo turno di votazione, possono effettuare tale designazione per la prima volta in occasione del ballottaggio, sempre con l'osservanza delle modalità illustrate al paragrafo 21.

In particolare, le nuove designazioni o le designazioni in sostituzione di quelle precedentemente effettuate possono essere comunicate entro il venerdì precedente la elezione al segretario del comune, che ne cura la trasmissione ai rispettivi presidenti di seggio;

Nel caso di svolgimento del turno di ballottaggio per l'elezione del sindaco nei comuni con popolazione superiore a 15.000 abitanti, il presidente avrà anche cura di avvertire gli elettori che il cosiddetto voto disgiunto - ovvero sia la possibilità, in occasione del primo turno, di votare per un candidato alla carica di sindaco e, contemporaneamente, per una lista di candidati alla carica di consigliere comunale non collegata a quel candidato a sindaco - non trova applicazione nel turno di ballottaggio.

### **§ 123. Rilevazione e comunicazione dell'affluenza alle urne**

Anche in occasione del turno di ballottaggio, nel corso della votazione, a determinate ore, deve essere rilevata e comunicata al Comune, che poi provvederà alle ulteriori comunicazioni alla Prefettura-U.T.G. e da qui al Ministero dell'interno, l'affluenza degli elettori alle urne.

Le notizie da fornire sono le seguenti:

- domenica, rilevazione numero votanti (solo totale) alle ore 12.00;
- domenica, rilevazione numero votanti (solo totale) alle ore 19.00;
- domenica, rilevazione numero votanti (distinti in maschi, femmine e totale) alle ore 23.00, cioè alla chiusura delle operazioni di voto.

### **§ 124. Spoglio e registrazione dei voti nel turno di ballottaggio**

Le operazioni di scrutinio del turno di ballottaggio hanno inizio dopo la chiusura della votazione nella stessa serata di domenica, non appena completate le operazioni di accertamento del numero dei votanti, di riscontro e di formazione e spedizione del plico con le liste sezionali, indicate nei paragrafi da 85 a 89.

Si richiamano tutte le altre istruzioni contenute nei precedenti capitoli XXI e segg. concernenti le operazioni preliminari allo scrutinio, le operazioni di scrutinio e i relativi termini di svolgimento e le operazioni successive, riferite, a seconda dei casi, alle elezioni nei comuni con popolazione sino a 15.000 abitanti; alle elezioni negli stessi comuni con popolazione sino a 15.000 abitanti aventi una sola sezione; o alle elezioni nei comuni con popolazione superiore al predetto limite demografico.

### **§ 125. Principio di salvaguardia della validità del voto. Univocità e non riconoscibilità del voto nel turno di ballottaggio**

In considerazione dell'inscindibile legame tra il nominativo del candidato alla carica di sindaco e il conseguente risultato elettorale per la lista o le liste ad esso collegate, si ritiene che la validità del voto debba essere riconosciuta anche quando l'espressione del voto sia stata impropriamente apposta fuori dallo spazio contenente il nominativo del candidato, ad esempio sul contrassegno di una lista collegata, poiché la volontà effettiva dell'elettore appare comunque manifesta: ciò, sempreché il voto sia valido sotto tutti gli altri aspetti.

Analogamente, è da ritenersi valida l'espressione di voto per un candidato sindaco anche in presenza di più segni di voto apposti sul nominativo del candidato alla predetta carica e/o su uno o più simboli di liste collegate.

*Riepilogo plichi da confezionare*

**- PLICHI DA CONFEZIONARE IL SABATO SERA DOPO  
L'AUTENTICAZIONE DELLE SCHEDE DI VOTO**

<b>N.ro Busta</b>	<b>Contenuto</b>	<b>Destinatario</b>
<b>BUSTA n. 1 (C)</b>	<ol style="list-style-type: none"> <li>1) Timbro della sezione</li> <li>2) Matite copiative</li> <li>3) Atti, stampati e oggetti di cancelleria occorrenti per le operazioni del seggio elettorale</li> </ol>	Ufficio elettorale di sezione

**- PLICHI DA CONFEZIONARE AL TERMINE DELLE OPERAZIONI DI VOTAZIONE E DI  
ACCERTAMENTO DEI VOTANTI PRIMA DI INIZIARE LE OPERAZIONI DI SCRUTINIO**

<b>N.ro Busta</b>	<b>Contenuto</b>	<b>Destinatario</b>
<b>BUSTA n. 2 (C)</b>	<ol style="list-style-type: none"> <li>1) Lista (distinta in maschile e femminile) degli elettori della sezione</li> <li>2) Lista elettorale aggiunta dei cittadini degli altri Stati membri dell'Unione europea</li> <li>3) Liste elettorali aggiunte (maschili e femminili) in cui sono stati iscritti gli elettori che hanno votato in luoghi di cura o in luoghi di detenzione (modelli n. 258-AR/m e 258-AR/f; n. 259-AR/m e 258-AR/f)</li> <li>4) Elenchi, predisposti dai comuni, con i nominativi degli elettori ammessi al voto domiciliare nell'ambito della sezione</li> </ol>	Tribunale (o Sezione distaccata del Tribunale), per il tramite del comune
<b>BUSTA n. 2-bis (C)</b>	<ol style="list-style-type: none"> <li>1) Registro (maschile e femminile) per l'annotazione del numero della tessera elettorale personale dei votanti</li> <li>2) Registri (maschili e femminili) per l'annotazione del numero di tessera, eventualmente utilizzati per gli elettori che hanno votato in luoghi di cura o di detenzione (modelli Os./C e D./C)</li> </ol>	Tribunale (o Sezione distaccata del Tribunale), per il tramite del Comune
<b>BUSTA n. 3 (C)</b>	<ol style="list-style-type: none"> <li>1) Schede autenticate non utilizzate per la votazione</li> <li>2) Schede avanzate non autenticate</li> </ol>	Tribunale (o Sezione distaccata del Tribunale), per il tramite del Comune

N.ro Busta	Contenuto	Destinatario
<b>BUSTA n.5 -bis (C)</b>	1) Schede deteriorate 2) Schede riconsegnate dagli elettori senza il bollo della sezione o senza la firma dello scrutatore 3) Schede ritirate agli elettori allontanati dalla cabina per artificioso indugio nell'espressione del voto 4) Schede ritirate agli elettori che non si sono recati nella cabina per esprimere il voto	a) Ufficio centrale presso il Tribunale competente (nei comuni con più di 15.000 abitanti) b) Adunanza dei presidenti delle sezioni (nei comuni sino a 15.000 abitanti aventi più di una sezione elettorale) c) Prefettura (nei comuni aventi una sola sezione elettorale),  in tutti i casi per il tramite del Comune
<b>BUSTA n. 5-ter (C)</b>	1) Schede nulle 2) Schede bianche 3) Schede contestate e non assegnate al candidato sindaco 4) Tabella di scrutinio con frontespizio stampato in rosso 5) Carte relative a reclami e proteste	a) Ufficio centrale presso il Tribunale competente (nei comuni con più di 15.000 abitanti) b) Adunanza dei presidenti delle sezioni (nei comuni sino a 15.000 abitanti aventi più di una sezione elettorale) c) Prefettura (nei comuni aventi una sola sezione elettorale),  in tutti i casi per il tramite del Comune



*Appendice normativa*

**LEGGE 21 marzo 1990, n. 53 (stralcio)**

Misure urgenti atte a garantire maggiore efficienza al procedimento elettorale

**LEGGE 15 gennaio 1991, n. 15 (stralcio)**

Norme intese a favorire la votazione degli elettori non deambulanti

**LEGGE 5 febbraio 1992, n. 104 (art. 29)**

Legge-quadro per l'assistenza, l'integrazione sociale e i diritti delle persone handicappate

**LEGGE 25 marzo 1993, n. 81 (stralcio)**

Elezione diretta del sindaco, del presidente della provincia, del consiglio comunale e del consiglio provinciale

**DECRETO DEL PRESIDENTE DELLA REPUBBLICA 28 aprile 1993, n. 132 (stralcio)**

Regolamento di attuazione della legge 25 marzo 1993, n. 81, in materia di elezioni comunali e provinciali

**DECRETO LEGISLATIVO 12 aprile 1996, n. 197 (stralcio)**

Attuazione della direttiva 94/80/CE concernente le modalità di esercizio del diritto di voto e di eleggibilità alle elezioni comunali per i cittadini dell'Unione europea che risiedono in uno Stato membro di cui non hanno la cittadinanza

**LEGGE 5 febbraio 1998, n. 22 (art. 2)**

Disposizioni generali sull'uso della bandiera della Repubblica italiana e di quella dell'Unione europea

**LEGGE 30 aprile 1999, n. 120 (art. 13)**

Disposizioni in materia di elezione degli organi degli enti locali, nonché disposizioni sugli adempimenti in materia elettorale

**DECRETO DEL PRESIDENTE DELLA REPUBBLICA 7 aprile 2000, n. 121 (art. 4)**

Regolamento recante disciplina dell'uso delle bandiere della Repubblica italiana e dell'Unione europea da parte delle amministrazioni dello Stato e degli enti pubblici

**DECRETO LEGISLATIVO 18 agosto 2000, n. 267 (stralcio)**

Testo unico delle leggi sull'ordinamento degli enti locali

**DECRETO DEL PRESIDENTE DELLA REPUBBLICA 8 settembre 2000, n. 299**

Regolamento concernente l'istituzione, le modalità di rilascio, l'aggiornamento e il rinnovo della tessera elettorale personale a carattere permanente, a norma dell'articolo 13 della legge 30 aprile 1999, n. 120

**Testo unico delle leggi per la composizione e la elezione degli organi delle amministrazioni comunali<sup>1</sup>**

*Omissis*

**ART. 20**

In ciascuna sezione è costituito un Ufficio elettorale composto di un presidente, di quattro scrutatori, di cui uno, a scelta del presidente, assume le funzioni di vice presidente e di un segretario.

Il presidente è designato dal presidente della corte di appello competente per territorio fra i magistrati, gli avvocati e procuratori dell'Avvocatura dello Stato, che esercitano il loro ufficio nel distretto della corte stessa e, occorrendo, tra gli impiegati civili a riposo, i funzionari appartenenti al personale delle cancellerie e segreterie giudiziarie, i notai e vice pretori onorari e quei cittadini che, a giudizio del presidente, siano idonei all'ufficio, escluse le categorie di cui all'art. 23.

L'enumerazione di queste categorie, salvo quella dei magistrati, non implica ordine di precedenza per la designazione.

Presso la cancelleria di ciascuna corte di appello sarà tenuto al corrente, con le norme da stabilirsi dal Ministero di grazia e giustizia d'accordo con quello dell'interno, un elenco delle persone eleggibili all'ufficio di presidente di seggio elettorale<sup>2</sup>.

In caso di impedimento del presidente, che sopravvenga in condizioni tali da non consentire la surrogazione normale, assume la presidenza il sindaco o un suo delegato.

*Omissis*

---

1 - Sui giorni e orari delle operazioni di votazione ("nella sola giornata della domenica, dalle ore 7 alle ore 23"), si veda ora l'art. 1, comma 399, primo periodo, della legge 27 dicembre 2013, n. 147 (*Legge di stabilità 2014*), riportato a pag. 193. Per effetto di tale disposizione devono ritenersi implicitamente abrogate quelle contenute negli artt. 47, decimo comma, 48, primo comma, 51, primo e secondo comma, e 52 del presente testo unico, nella parte in cui fanno riferimento a un diverso arco temporale di svolgimento delle operazioni di votazione. Inoltre, ai sensi dell'art. 14 del D.P.R. n. 299/2000, ogni riferimento al certificato elettorale (o certificato di iscrizione alla sezione) o al tagliando del certificato elettorale, contenuto in vari articoli del presente testo unico (artt. 38, 40, 41, 42, 53, 97, 98) deve intendersi sostituito dal riferimento, rispettivamente, alla tessera elettorale o al registro per l'annotazione del numero della tessera elettorale dei votanti.

2 - L'art. 1 della legge 21 marzo 1990, n. 53 ha istituito l'albo delle persone idonee all'ufficio di presidente di seggio elettorale presso la cancelleria di ogni corte d'appello.

5) il pacco delle schede che al Sindaco sarà stato trasmesso sigillato dalla Prefettura, con indicazione sull'involucro esterno del numero delle schede contenute;

6) le urne e le cassette o scatole occorrenti per la votazione;

7) un congruo numero di matite copiative per il voto.

Le schede sono di tipo unico e di identico colore; sono fornite a cura del Ministero dell'interno con le caratteristiche essenziali dei modelli descritti nelle tabelle A e B - per i Comuni con popolazione fino a 10.000 abitanti - e C e D - per i Comuni con popolazione superiore ai 10.000 abitanti - allegate al presente Testo Unico, vistate dal Ministro dell'interno<sup>5</sup>. Le schede dovranno pervenire agli Uffici elettorali debitamente piegate. I contrassegni sono riprodotti sulle schede di votazione con i colori dei contrassegni depositati ai sensi degli articoli 28 e 32.

I bolli e le urne, conformi ai tipi prescritti per le elezioni politiche, sono forniti a cura del Ministero dell'Interno<sup>6</sup>.

---

5 - Il limite di popolazione indicato nel testo non è più in vigore. Esso è stato sostituito da quello di 15.000 abitanti, a norma, ora, degli articoli 71, 72 e 73 del decreto legislativo 18 agosto 2000, n. 276.

Le tabelle A, B, C e D allegate al presente testo unico sono state abrogate. I modelli di scheda di voto per le elezioni comunali sono ora stabiliti nelle tabelle da A a G allegate al decreto del Ministro dell'interno 24 gennaio 2014, riportato a pag. 201.

6 - L'art. 32 del testo unico delle leggi recanti norme per la elezione della Camera dei deputati, approvato con decreto del Presidente della Repubblica 30 marzo 1957, n. 361, e successive modificazioni, al primo comma, dispone che:

«I bolli delle sezioni, di tipo identico, con numerazione unica progressiva conforme al modello descritto nella tabella D, allegata al presente testo unico, sono forniti dal Ministero dell'Interno».

Si riporta qui di seguito la richiamata tabella D:

### Tabella D Bollo della sezione



Il bollo, in duralluminio, è fornito dal Ministero dell'Interno e reca una numerazione progressiva unica per tutte le sezioni elettorali della Repubblica.

Esso è racchiuso in una cassetina di legno debitamente sigillata, cosicché il numero recato dal bollo rimane segreto sino al momento dell'inizio delle operazioni di votazione».

Per le caratteristiche della cassetina si veda ora l'art. 1, comma 2, del decreto del Ministro dell'interno 1° aprile 2011, riportato a pag. 195.

Per le urne, l'art. 32, secondo comma, del D.P.R. n. 361/1957 prevede che esse siano fornite dal Ministero dell'Interno e che abbiano le caratteristiche essenziali stabilite con decreto del Ministro dell'Interno.

Si veda ora l'art. 1, comma 1, del citato decreto del Ministro dell'Interno 1° aprile 2011.

4) l'indicazione di due delegati che hanno la facoltà di designare i rappresentanti delle liste presso ogni seggio e presso l'Ufficio centrale: le designazioni debbono essere fatte per iscritto e la firma dei delegati deve essere autenticata nei modi indicati al quarto comma [ora: secondo comma] dell'art. 28<sup>9</sup>.

*Omissis*

*Omissis*

#### ART. 35

La Commissione elettorale circondariale, entro il giovedì precedente la elezione, trasmette al Sindaco per la consegna al presidente di ogni sezione elettorale, contemporaneamente agli oggetti ed atti indicati nell'art. 27, l'elenco dei delegati autorizzati a designare i due rappresentanti di lista presso ogni seggio e presso l'Ufficio centrale.

Tale designazione potrà essere comunicata entro il venerdì precedente l'elezione al segretario del Comune, che ne dovrà curare la trasmissione ai presidenti delle sezioni elettorali, ovvero direttamente ai singoli presidenti il sabato pomeriggio oppure la mattina stessa della elezione, purché prima dell'inizio della votazione.

*Omissis*

### Capo V Della votazione

#### Sezione I Disposizioni generali

#### ART. 37

La sala dell'elezione, in cui una sola porta d'ingresso può essere aperta, salva la possibilità di assicurare un accesso separato per le donne, deve essere divisa in due compartimenti da un solido tramezzo con un'apertura nel mezzo per il passaggio.

Nel compartimento destinato all'Ufficio elettorale gli elettori possono entrare per votare e trattenersi solo per il tempo strettamente necessario.

Il tavolo dell'Ufficio dev'essere collocato in modo che gli elettori possano girarvi dopo chiusa la votazione e le urne devono essere sempre visibili a tutti.

Ogni sala deve avere salva comprovata impossibilità logistica, quattro cabine, di cui una destinata ai portatori di handicap. Le cabine sono collocate in maniera da rimanere isolate e sono munite di un riparo che assicura la segretezza del voto.

Le porte e le finestre, che si trovino nella parete adiacente alla cabina ad una distanza minore di due metri, devono essere chiuse in modo da impedire la vista ed ogni comunicazione dall'esterno.

---

9 - L'art. 16, comma 2, della legge n. 53/90 ha disposto, inoltre, che: «Per le elezioni regionali, provinciali, comunali e circoscrizionali, i rappresentanti di lista devono essere elettori rispettivamente della regione, della provincia o del comune».

Il certificato medico eventualmente esibito è allegato al verbale.

I certificati medici possono essere rilasciati soltanto dai funzionari medici designati dai competenti organi dell'unità sanitaria locale; i designati non possono essere candidati né parenti fino al quarto grado di candidati.

Detti certificati devono attestare che la infermità fisica impedisce all'elettore di esprimere il voto senza l'aiuto di altro elettore; i certificati stessi devono essere rilasciati immediatamente e gratuitamente, nonché in esenzione da qualsiasi diritto od applicazione di marche.

L'annotazione del diritto al voto assistito, di cui al secondo comma, è inserita, su richiesta dell'interessato, corredata della relativa documentazione, a cura del comune di iscrizione elettorale, mediante apposizione di un corrispondente simbolo o codice, nella tessera elettorale personale, nel rispetto delle disposizioni vigenti in materia di riservatezza personale ed in particolare della legge 31 dicembre 1996, n. 675, e successive modificazioni<sup>11</sup>.

#### ART. 42

I degenti in ospedali e case di cura sono ammessi a votare nel luogo di ricovero, purché siano elettori del Comune o della Provincia rispettivamente per la elezione del Consiglio comunale e provinciale.

A tale effetto gli interessati devono far pervenire, non oltre il terzo giorno antecedente la data della votazione, al Sindaco del Comune nelle cui liste elettorali sono iscritti, una dichiarazione attestante la volontà di esprimere il voto nel luogo di cura. La dichiarazione, che deve espressamente indicare il numero della sezione alla quale l'elettore è assegnato e il suo numero di iscrizione nella lista elettorale di sezione<sup>12</sup>, risultanti dal certificato elettorale, deve recare in calce l'attestazione del direttore sanitario del luogo di cura, comprovante il ricovero dell'elettore nell'istituto, ed è inoltrata al Comune di destinazione per il tramite del direttore amministrativo o del segretario dell'istituto stesso.

Il Sindaco, appena ricevuta la dichiarazione, provvede:

a) ad includere i nomi dei richiedenti in appositi elenchi, distinti per sezioni; gli elenchi sono consegnati, nel termine previsto dall'art. 27, al presidente di ciascuna sezione il quale, all'atto stesso della costituzione del seggio, provvede a prenderne nota sulla lista elettorale sezionale;

b) a rilasciare immediatamente ai richiedenti, anche per telegramma, una attestazione della avvenuta inclusione negli elenchi previsti dalla lettera a).

#### ART. 43

Negli ospedali e nelle case di cura con almeno 200 letti è istituita per ogni 500 letti

11 - A decorrere dal 1° gennaio 2004 sono in vigore le disposizioni del decreto legislativo 30 giugno 2003, n. 196 (*Codice in materia di protezione dei dati personali*), con contestuale abrogazione della legge 675/1996 citata nel testo.

12 - La necessità di inserire nella dichiarazione anche il numero di iscrizione nella lista sezionale deve ritenersi non più attuale, poiché, tra l'altro, il D.P.R. 8 settembre 2000, n. 299, non prevede l'indicazione di tale numero all'interno della tessera elettorale.

proteste o reclami relativi alle operazioni della sezione.

Il presidente può, di sua iniziativa, e deve, qualora tre scrutatori ne facciano richiesta, disporre che la Forza entri e resti nella sala della elezione, anche prima che comincino le operazioni elettorali.

Le Autorità civili e i comandanti militari sono tenuti ad ottemperare alle richieste del presidente, anche per assicurare preventivamente il libero accesso degli elettori al locale, in cui è sita la sezione, ed impedire gli assembramenti anche nelle strade adiacenti.

Quando abbia giustificato timore che altrimenti possa essere turbato il regolare procedimento delle operazioni elettorali, il presidente, uditi gli scrutatori, può con ordinanza motivata, disporre che gli elettori, i quali abbiano votato, escano dalla sale e non vi rientrino se non dopo la chiusura della votazione. Può disporre altresì che gli elettori, i quali indulgano artificiosamente nella espressione del voto e non rispondono all'invito di restituire le schede, siano allontanati dalla cabine, previa restituzione delle schede, e siano riammessi a votare soltanto dopo che abbiano votato gli altri elettori presenti, ferma restando la disposizione degli articoli 51 e 52 riguardo al termine ultimo della votazione.

Di ciò sarà dato atto nel processo verbale.

#### ART. 47

Alle ore 16 del giorno che precede le elezioni, il presidente costituisce l'Ufficio chiamando a farne parte gli scrutatori e il segretario. Nei Comuni con popolazione superiore a 15.000 abitanti<sup>14</sup>, il presidente invita, inoltre, i rappresentanti delle liste dei candidati ad assistere alle operazioni.

Quando tutti od alcuni scrutatori non siano presenti o ne sia mancata la designazione, il presidente chiama in sostituzione, alternativamente, l'anziano e il più giovane tra gli elettori presenti, purché abbiano conseguito almeno la promozione alla quarta classe elementare e dimostrino, comunque, di saper leggere e scrivere.

Quindi il presidente, dopo aver effettuato sulla lista sezionale le eventuali annotazioni previste dalla lettera a) dell'art. 42, estrae a sorte il numero progressivo di ogni gruppo di 100 schede, le quali devono essere autenticate dagli scrutatori designati dal presidente.

Il presidente apre il pacco delle schede e ne distribuisce agli scrutatori un numero corrispondente a quello degli elettori iscritti nella sezione.

Lo scrutatore [scrive il numero progressivo sulla appendice di ciascuna scheda ed]<sup>15</sup> appone la sua firma a tergo della scheda stessa.

14 - Il limite di popolazione dei 15.000 abitanti è quello attualmente in vigore in applicazione degli articoli 71, 72 e 73 del decreto legislativo 18 agosto 2000, n. 267. Tuttavia, a norma dell'art. 16, comma 3, della legge n. 53/1990, la presenza dei rappresentanti di lista presso la sezione durante le operazioni del seggio è prevista anche nei comuni con popolazione sino a 15.000 abitanti.

15 - Le parole tra parentesi quadra devono intendersi abrogate.

In mancanza di idoneo documento di identificazione, uno dei membri dell'Ufficio, che conosca personalmente l'elettore, ne attesta l'identità, apponendo la propria firma nella suddetta colonna di identificazione.

Se nessuno dei membri dell'Ufficio può accertare, sotto la sua responsabilità, la identità dell'elettore, questi può presentare un altro elettore del Comune, noto all'Ufficio, che attesti la sua identità. Il presidente avverte quest'ultimo elettore che, se afferma il falso, sarà punito con le pene stabilite dall'art. 95.

L'elettore, che attesta della identità, deve mettere la sua firma nell'apposita colonna della lista di cui sopra.

In caso di dissenso sull'accertamento dell'identità degli elettori, decide il presidente a norma dell'art. 54.

#### ART. 49<sup>17</sup>

Riconosciuta l'identità personale dell'elettore, il presidente estrae dalla prima urna o dalla cassetta una scheda e la consegna all'elettore insieme con la matita copiativa, [leggendo ad alta voce il numero scritto sull'appendice, che uno degli scrutatori o il segretario segna sulla lista elettorale della sezione, nell'apposita colonna accanto al nome dell'elettore. Questi può accertarsi che il numero segnato sia uguale a quello della scheda].

L'elettore si reca nella cabina per compilare e piegare la scheda e dopo la restituisce al presidente, già piegata [e anche chiusa nei Comuni con oltre 15.000 abitanti]. Il presidente ne verifica l'autenticità esaminando la firma e il bollo [e confrontando il numero scritto sull'appendice con quello scritto sulla lista, distacca l'appendice seguendo la linea tratteggiata] e pone la scheda stessa nell'urna.

Uno dei membri dell'Ufficio attesta che l'elettore ha votato, apponendo la propria firma accanto al nome di lui, nell'apposita colonna della lista.

Con la scheda, l'elettore deve restituire anche la matita.

Le schede mancanti [dell'appendice o prive di numero], di bollo o della firma dello scrutatore non sono poste nell'urna e gli elettori che le hanno presentate non possono più votare. Tali schede sono vidimate immediatamente dal presidente e da almeno due scrutatori ed allegate al verbale, il quale fa anche menzione speciale degli elettori che, dopo ricevuta la scheda, non l'abbiano riconsegnata.

#### ART. 50

Se l'espressione del voto non è compiuta nella cabina, il presidente dell'Ufficio deve rifiutare la scheda presentatagli e se l'elettore, invitato, non si reca nella cabina, lo esclude dal voto, prendendone nota nel verbale.

17 - Le parole riportate nel presente articolo tra parentesi quadra devono ritenersi abrogate, perché l'appendice sulle schede di votazione è stata abrogata e gli attuali modelli di schede di votazione non prevedono alcuna chiusura.



### ART. 53

Decorsa l'ora prevista dall'articolo precedente come termine per la votazione e sgombrato il tavolo delle carte e degli oggetti non necessari per lo scrutinio, il presidente:

- 1) dichiara chiusa la votazione;
- 2) accerta il numero dei votanti risultanti dalla lista autenticata dalla commissione elettorale circondariale nonché da quella di cui agli articoli 43 e 44 e dai tagliandi dei certificati elettorali.

Le liste, prima che si inizi lo spoglio dei voti, devono essere vidimate in ciascun foglio dal presidente e da due scrutatori e chiuse in piego sigillato, insieme con il plico dei tagliandi dei certificati elettorali con facoltà a qualunque elettore presente di apporre la propria firma sulla busta. Il piego viene immediatamente rimesso al Pretore del circondario che ne rilascia ricevuta;

3) estraе e conta le schede rimaste nella prima urna o nell'apposita cassetta e riscontra se, calcolati come votanti gli elettori che dopo aver ricevuto la scheda non l'abbiano riportata o ne abbiano consegnata una senza [appendice o senza il numero o]<sup>21</sup> il bollo o la firma dello scrutatore, corrispondano al numero degli elettori iscritti che non hanno votato. Tali schede, nonché quelle rimaste nel pacco consegnato al presidente dal Sindaco, vengono, con le stesse norme indicate al n. 2, rimesse al Pretore del circondario<sup>22</sup>.

Queste operazioni devono essere eseguite nell'ordine indicato: del compimento e del risultato di ciascuna di esse deve farsi menzione nel processo verbale, nel quale si prenderà anche nota di tutti i reclami presentati, delle proteste fatte e delle decisioni prese.

### ART. 54

Il presidente, udito il parere degli scrutatori, pronunzia in via provvisoria sopra tutte le difficoltà e gli incidenti che si sollevino intorno alle operazioni della sezione e sulla nullità dei voti.

Nel verbale deve farsi menzione di tutti i reclami avanzati, anche verbalmente, dei voti contestati, siano stati o non attribuiti, e delle decisioni adottate dal presidente.

Le schede nulle, quelle dalle quali non risulti alcuna manifestazione di voto, le contestate per qualsiasi motivo ed i reclami scritti devono essere vidimati da almeno due componenti l'Ufficio ed allegati al verbale.

Tutte le altre schede devono essere numerate e chiuse in una busta suggellata, da unirsi al verbale, firmata dal presidente e dal segretario.

21 - Le parole tra parentesi quadra devono intendersi abrogate.

22 - Le parole «Pretore del circondario», contenute nel presente comma, ai sensi dell'art. 244 del decreto legislativo n. 51/1998, devono intendersi sostituite con le seguenti «Tribunale o sezione distaccata del Tribunale competente».

Se l'elettore non ha indicato alcun contrassegno di lista, ma ha scritto una o più preferenze per candidati compresi tutti nella medesima lista, si intende che abbia votato la lista alla quale appartengono i preferiti.

Se l'elettore ha segnato più di un contrassegno di lista, ma ha scritto una o più preferenze per candidati appartenenti ad una soltanto di tali liste, il voto è attribuito alla lista cui appartengono i candidati indicati.

Le preferenze espresse in eccedenza al numero stabilito per il Comune sono nulle

#### ART. 58

*Abrogato*

### Capo VI Dello scrutinio e della proclamazione

#### *Sezione I*

#### *Disposizioni generali*

#### *Omissis*

#### ART. 61

Il Sindaco pubblica, entro tre giorni dalla chiusura delle operazioni di scrutinio, i risultati delle elezioni e li notifica agli eletti.

#### ART. 62

Il Pretore<sup>26</sup> invita gli scrutatori ad assistere, ove credano, entro il termine di giorni tre dalla data di ricezione del piego contenente la lista della votazione, all'apertura del piego medesimo. Tale lista rimane depositata per 15 giorni nella Cancelleria della Pretura ed ogni elettore ha diritto di prenderne conoscenza.

#### *Sezione II*

#### *Disposizioni particolari per lo scrutinio e la proclamazione nei Comuni con popolazione sino a 15.000 abitanti<sup>27</sup>*

#### ART. 63

Per lo spoglio dei voti, uno degli scrutatori designato dalla sorte estrae successivamente dall'urna le schede, le spiega e le consegna al presidente, il quale ne dà lettura ad alta voce e le passa ad un altro scrutatore.

Gli altri scrutatori e il segretario notano separatamente ed uno di loro rende con-

26 - Ora: Tribunale o sezione distaccata del Tribunale, ai sensi dell'art. 244 del decreto legislativo n. 51/1999

27 - Limite di popolazione attualmente in vigore in applicazione degli articoli 71, 72 e 73 del decreto legislativo n. 267/2000.

#### ART. 67

Il presidente dell'Ufficio della prima sezione, quando il Comune ha più sezioni, nel giorno di martedì successivo alla votazione, se possibile, o al più tardi alle ore otto del mercoledì, riunisce i presidenti delle altre sezioni o chi ne fa le veci e, in unione ad essi, riassume i risultati degli scrutini delle varie sezioni senza poterne modificare il risultato, pronunzia sopra qualunque incidente relativo alle operazioni ad essi affidate e fa la proclamazione degli eletti, salve le definitive decisioni del Consiglio comunale ai termini dell'art. 75.

Il segretario della prima sezione è segretario dell'adunanza dei presidenti e redige il relativo verbale.

Per la validità delle anzidette operazioni basta la presenza della maggioranza di coloro che hanno qualità per intervenire.

#### Sezione III

#### *Disposizioni particolari per lo scrutinio e la proclamazione nei Comuni con popolazione superiore ai 15.000 abitanti<sup>29</sup>*

#### ART. 68

1. Per lo spoglio dei voti uno scrutatore, designato con sorteggio, estrae successivamente dall'urna ciascuna scheda e la consegna al presidente. Questi enuncia ad alta voce il contrassegno e, ove occorra, il numero progressivo della lista per la quale è dato il voto ed il cognome dei candidati ai quali è attribuita la preferenza, o il numero dei candidati stessi nella rispettiva lista secondo l'ordine di presentazione, e passa la scheda ad un altro scrutatore, il quale, insieme con il segretario, prende nota del numero dei voti di ciascuna lista e dei voti di preferenza.

2. Il segretario proclama ad alta voce i voti di lista e i voti di preferenza. Un terzo scrutatore pone la scheda, il cui voto è stato spogliato, nella cassetta o scatola dalla quale furono tolte le schede non usate. Quando una scheda non contiene alcuna espressione di voto sul retro della scheda stessa viene subito impresso il timbro della sezione.

3. È vietato estrarre dall'urna una scheda, se quella precedentemente estratta non sia stata posta nella cassetta o scatola, dopo spogliato il voto.

4. È vietato eseguire lo scrutinio dei voti di preferenza separatamente dallo scrutinio dei voti di lista.

5. Le schede possono essere toccate soltanto dai componenti del seggio.

6. Il numero totale delle schede scrutinate deve corrispondere al numero degli elettori che hanno votato. Il presidente accerta personalmente la corrispondenza numerica delle cifre segnate nelle varie colonne del verbale col numero degli iscritti, dei votanti, dei voti validi assegnati, delle schede nulle, delle schede bianche, delle schede contenenti voti nulli e delle schede contenenti voti contestati, verificando la congruità dei dati e dandone pubblica lettura ed espressa attestazione nei verbali.

29 - Limite di popolazione attualmente in vigore in applicazione degli articoli 71, 72 e 73 del decreto legislativo n. 267/2000.

## Capo IX Delle disposizioni penali<sup>31-32</sup>

### ART. 86

Chiunque, per ottenere, a proprio od altrui vantaggio, la firma per una dichiarazione di presentazione di candidatura, il voto elettorale o l'astensione, dà, offre o promette qualunque utilità ad uno o più elettori, o, per accordo con essi, ad altre persone, è punito con la reclusione da sei mesi a tre anni e con la multa da euro 309 a euro 2.065, anche quando l'utilità promessa sia stata dissimulata sotto il titolo di indennità pecuniaria data all'elettore per spese di viaggio o di soggiorno o di pagamento di cibi e bevande o remunerazione sotto pretesto di spese o servizi elettorali.

La stessa pena si applica all'elettore che, per dare o negare la firma o il voto, ha accettato offerte o promesse o ha ricevuto denaro o altra utilità.

### ART. 87

Chiunque usa violenza o minaccia ad un elettore, od alla sua famiglia, per costringerlo a firmare una dichiarazione di presentazione di candidatura o a votare in favore di determinate candidature, o ad astenersi dalla firma o dal voto, o con notizie da lui riconosciute false, o con raggiri od artifizii, ovvero con qualunque mezzo illecito, atto a diminuire la libertà degli elettori esercita pressioni per costringerli a firmare una dichiarazione di presentazione di candidatura o a votare in favore di determinate candidature, o ad astenersi dalla firma o dal voto, è punito con la pena della reclusione da sei mesi a cinque anni e con la multa da euro 309 a euro 2.065.

La pena è aumentata - e in ogni caso non sarà inferiore a tre anni - se la violenza, la minaccia o la pressione è fatta con armi, o da persona travisata, o da più persone riunite, o con scritto anonimo, o in modo simbolico o a nome di gruppi di persone, associazioni o comitati esistenti o supposti.

Se la violenza o la minaccia è fatta da più di cinque persone riunite, mediante uso di armi anche soltanto da parte di una di esse, ovvero da più di dieci persone, pur senza uso di armi, la pena è della reclusione da tre a quindici anni e della multa fino a euro 5.164.

31 - Si veda anche l'art. 3 della legge 10 agosto 1964, n. 663, che così dispone:

“Le norme previste dall'articolo 95 del testo unico 30 marzo 1957, n. 361, sono estese alle elezioni comunali e provinciali”.

L'art. 95 del D.P.R. 30 marzo 1957, n. 361 (*Approvazione del testo unico delle leggi recanti norme per la elezione della Camera dei deputati*), è così formulato:

“Chiunque, in nome proprio od anche per conto di terzi o di enti privati e pubblici, eccettuate per questi ultimi le ordinarie erogazioni di istituto, nella settimana che precede la elezione e nella giornata della elezione effettua elargizioni di denaro, generi commestibili, oggetti di vestiario o altri donativi, a qualsiasi titolo, è punito con la reclusione da tre a cinque anni e con la multa da 1.291 euro a 5.164 euro [anziché da lire 2.500.000 a lire 10.000.000]”.

32 - L'ammontare delle pene pecuniarie indicate nel testo degli articoli del presente Capo è stato aggiornato sulla base degli aumenti di pena stabiliti, da ultimo, dall'art. 113, commi primo e secondo, della legge 24 novembre 1981, n. 689. L'ammontare stesso delle pene pecuniarie deve intendersi ora tradotto in euro ai sensi e con le modalità dell'art. 51 del decreto legislativo 24 giugno 1998, n. 213 (*Disposizioni per l'introduzione dell'Euro nell'ordinamento nazionale ...*)

con l'ammenda fino a euro 206.

Con la stessa pena è punito chi, nelle sale anzidette, con segni palesi di approvazione o disapprovazione, od altrimenti, cagiona disordine, se, richiamato all'ordine dal presidente, non obbedisca.

#### ART. 93

Chiunque, essendo privato o sospeso dall'esercizio del diritto elettorale, o assumendo il nome altrui, firma una dichiarazione di presentazione di candidatura o si presenta a dare il voto in una sezione elettorale o dà il voto in più sezioni elettorali, è punito con la reclusione fino a due anni e con la multa fino a euro 2.065.

Chiunque sottoscrive più di una dichiarazione di presentazione di candidatura è punito con la pena dell'ammenda da 200 euro a 1.000 euro.

#### ART. 94

Chi, nel corso delle operazioni elettorali e prima della chiusura definitiva del verbale, enuncia fraudolentemente come designati contrassegni di liste o nomi diversi da quelli che sono indicati nella scheda, o, incaricato di esprimere il voto per un elettore che non può farlo, lo esprime per una lista o per candidati diversi da quelli indicatigli, è punito con la reclusione da uno a sei anni e con la multa da euro 516 a euro 2.065.

#### ART. 95

Chiunque concorre all'ammissione al voto di chi non ne ha diritto, od alla esclusione di chi lo ha, o concorre a permettere ad un elettore non fisicamente impedito di farsi assistere da altri nella votazione, e il medico che a tale scopo abbia rilasciato un certificato non conforme al vero, sono puniti con la reclusione da sei mesi a due anni e con la multa fino a euro 1.032.

Se tali reati sono commessi da coloro che appartengono all'Ufficio elettorale, i colpevoli sono puniti con la reclusione fino a tre anni e con la multa fino a euro 2.065.

#### ART. 96

Chiunque, appartenendo all'Ufficio elettorale, con atti od omissioni contrari alla legge, rende impossibile il compimento delle operazioni elettorali, o cagiona la nullità della elezione, o ne altera il risultato, o si astiene dalla proclamazione dell'esito delle votazioni, è punito con la reclusione da tre a sette anni e con la multa da euro 1.032 a euro 2.065.

Chiunque, appartenendo all'ufficio elettorale, contravviene alle disposizioni degli articoli 63 e 68 è punito con la reclusione da tre a sei mesi.

Chiunque, appartenendo all'ufficio elettorale, impedisce la trasmissione, prescritta dalla legge, di liste, carte, pieghi ed urne, rifiutandone la consegna, od operandone il trafugamento, è punito con la reclusione da tre a sette anni e con la multa da euro 1.032 a euro 2.065. In tal caso il colpevole sarà immediatamente arrestato e giudicato dal Tribunale, con giudizio direttissimo.

Il segretario dell'Ufficio elettorale, che rifiuta di inscrivere od allegare nel processo verbale proteste o reclami di elettori, è punito con la reclusione da sei mesi a tre anni e con la multa fino a euro 2.065.

## ART. 102

Le condanne per reati elettorali, ove venga dal giudice applicata la pena della reclusione, producono sempre la sospensione dal diritto elettorale e da tutti i pubblici uffici.

Se la condanna colpisce il candidato, la privazione dal diritto elettorale e di eleggibilità è pronunciata per un tempo non minore di cinque né maggiore di dieci anni.

Il giudice può ordinare in ogni caso la pubblicazione della sentenza di condanna.

Resta sempre salva l'applicazione delle maggiori pene stabilite nel Codice penale, e in altre leggi, per i reati più gravi non previsti dal presente testo unico.

*Omissis*<sup>34</sup>

*Omissis*

---

34- La Corte Costituzionale ha dichiarato la illegittimità costituzionale dell'ultimo comma dell'art. 102 con la sentenza n. 121 del 23 luglio 1980. Tale comma dichiarava non applicabili ai reati elettorali le norme sulla sospensione condizionale della pena e sulla non menzione della condanna nel certificato del casellario giudiziale.

LEGGE 10 agosto 1964, n. 663

**Modificazioni alle norme per la elezione dei Consigli comunali di cui al testo unico approvato con decreto del Presidente della Repubblica 16 maggio 1960, n. 570, ed alle norme per la elezione dei Consigli provinciali di cui alle leggi 8 marzo 1951, n. 122, e 10 settembre 1960, n. 962**

*Omissis*

**ART. 3**

Le norme previste dall'art. 95 del testo unico 30 marzo 1957, n. 361<sup>1</sup>, sono estese alle elezioni comunali e provinciali.

---

1 - L'art. 95 del D.P.R. 30 marzo 1957, n. 361 (Approvazione del testo unico delle leggi recanti norme per la elezione della Camera dei deputati), è così formulato:

“Chiunque, in nome proprio od anche per conto di terzi o di enti privati e pubblici, eccettuate per questi ultimi le ordinarie erogazioni di istituto, nella settimana che precede la elezione e nella giornata della elezione effettua elargizioni di denaro, generi commestibili, oggetti di vestiario o altri donativi, a qualsiasi titolo, è punito con la reclusione da tre a cinque anni e con la multa da 1.291 euro a 5.164 euro [anziché da lire 2.500.000 a lire 10.000.000]”.

La misura di tale multa deve intendersi tradotta in euro ai sensi e con le modalità dell'art. 51 del decreto legislativo 24 giugno 1998, n. 213 (*Disposizioni per l'introduzione dell'Euro nell'ordinamento nazionale ...*).

## Testo unico delle leggi per la disciplina dell'elettorato attivo e per la tenuta e la revisione delle liste elettorali <sup>1</sup>

### ART. 1

Sono elettori i cittadini italiani che abbiano compiuto il diciottesimo anno di età e non si trovino in alcuna delle condizioni previste dagli articoli 2 e 3.

*Omissis*

### ART. 32-BIS

Decorso il termine di cui al quarto comma dell'articolo 32 relativo alle iscrizioni previste al numero 5) dell'articolo stesso, la commissione elettorale circondariale dispone l'ammissione al voto esclusivamente a domanda dell'interessato. Le richieste del sindaco intese ad acquisire le certificazioni necessarie presso il casellario giudiziale e presso l'autorità provinciale di pubblica sicurezza sono fatte per telegrafo e i documenti richiesti devono pervenire al sindaco entro 48 ore dalla richiesta.

Nel caso in cui la domanda debba essere accolta, il sindaco fa notificare all'elettore una attestazione di ammissione al voto nella quale è indicata la sezione elettorale presso la quale è assegnato, secondo i criteri di cui all'articolo 36.

Dell'ammissione al voto è data notizia al presidente del seggio, il quale ammette al voto l'elettore previa esibizione dell'attestazione di cui al comma precedente, in sostituzione del certificato elettorale.

Le variazioni alle liste elettorali conseguenti alle determinazioni di cui al presente articolo sono eseguite entro il mese successivo a quello in cui ha avuto luogo la consultazione.

### ART. 32-TER

1. Qualora, successivamente alla data di pubblicazione del manifesto di convocazione dei comizi elettorali, pervenga al comune provvedimento, dal quale risulti la perdita del diritto elettorale per uno dei motivi indicati ai numeri 2) e 3) del primo comma dell'articolo 32, il sindaco fa notificare all'elettore una comunicazione indicante il motivo per il quale l'elettore stesso non è ammesso al voto, disponendo, nel contempo, il ritiro del certificato elettorale, se già consegnato.

2. Copia della comunicazione di cui al comma 1 è consegnata al presidente del seggio il quale ne prende nota, nelle liste della sezione accanto al nome dell'elettore.

3. Le variazioni alle liste elettorali conseguenti alle determinazioni di cui al comma 1 sono eseguite entro il mese successivo a quello in cui ha avuto luogo la consultazione.

*Omissis*

1 - Ai sensi dell'art. 14 del D.P.R. n. 299/2000, ogni riferimento al certificato elettorale, contenuto negli articoli 32-bis e 32-ter del D.P.R. n. 223/1967, deve intendersi sostituito dal riferimento alla tessera elettorale.



**Norme per la elezione dei consigli regionali delle regioni a statuto normale**

*Omissis*

**TITOLO V  
Disposizioni finali**

**ART. 20<sup>1</sup>**

*Svolgimento contemporaneo delle elezioni regionali e delle elezioni del Senato e della Camera o delle elezioni provinciali e comunali*

Nel caso la elezione del Consiglio regionale delle regioni a statuto normale abbia luogo contemporaneamente alle elezioni dei consigli provinciali e dei consigli comunali, lo svolgimento delle operazioni elettorali è regolato dalle disposizioni seguenti:

1) l'elettore, dopo che è stata riconosciuta la sua identità personale, ritira dal presidente del seggio le schede, che devono essere di colore diverso, relative a ciascuna delle elezioni alle quali deve partecipare e, dopo avere espresso il voto, le riconsegna contemporaneamente al presidente stesso, il quale le pone nelle rispettive urne;

2) il presidente procede alle operazioni di scrutinio, dando la precedenza a quelle per la elezione del Consiglio regionale.

Terminate le operazioni di scrutinio per tale elezione, il presidente:

a) provvede al recapito dei due esemplari del relativo verbale;

b) rinvia alle ore 14 del lunedì lo spoglio dei voti per le altre elezioni e, dopo aver provveduto a sigillare le urne contenenti le schede votate ed a chiudere e sigillare il plico contenente tutte le carte, i verbali ed il timbro della sezione, scioglie l'adunanza e provvede alla chiusura ed alla custodia della sala della votazione;

c) alle ore 14 del lunedì il presidente, ricostituito l'ufficio e constatata l'integrità dei mezzi precauzionali apposti agli accessi della sala e dei sigilli delle urne e del plico, riprende le operazioni di scrutinio, dando la precedenza a quelle per la elezione del consiglio provinciale. Tali operazioni devono svolgersi senza interruzioni ed essere ultimate entro le ore 24, se lo scrutinio riguarda una sola elezione, o entro le ore 10 del martedì, se lo scrutinio riguarda le elezioni provinciali e quelle comunali; se lo scrutinio non è compiuto entro i predetti termini, si osservano, in quanto applicabili, le disposizioni dell'art. 73 del testo unico delle leggi per l'elezione della Camera dei deputati 30 marzo 1957, n. 361 .

*Omissis*

*Omissis*

1 - Il presente articolo è stato modificato, al secondo comma, lettere b) e c), dall'art.1, comma 399, secondo periodo, della legge n. 147/2013.

## Riduzione dei termini e semplificazione del procedimento elettorale

*Omissis*

### ART. 8

I detenuti aventi diritto al voto sono ammessi a votare con le modalità di cui al successivo articolo 9 nel luogo di detenzione.

A tale effetto gli interessati devono far pervenire non oltre il terzo giorno antecedente la data della votazione al sindaco del comune, nelle cui liste elettorali sono iscritti, una dichiarazione attestante la volontà di esprimere il voto nel luogo di detenzione. La dichiarazione, che deve espressamente indicare il numero della sezione alla quale l'elettore è assegnato [e il suo numero di iscrizione nella lista elettorale di sezione]<sup>1</sup>, risultanti dal certificato elettorale<sup>2</sup>, deve recare in calce l'attestazione del direttore dell'istituto comprovante la detenzione dell'elettore, ed è inoltrata al comune di destinazione per il tramite del direttore stesso.

Il sindaco, appena ricevuta la dichiarazione, provvede:

a) ad includere i nomi dei richiedenti in appositi elenchi distinti per sezioni; gli elenchi sono consegnati, all'atto della costituzione del seggio, al presidente di ciascuna sezione, il quale provvede subito a prenderne nota sulla lista elettorale sezionale;

b) a rilasciare immediatamente, ai richiedenti, anche per telegramma, un'attestazione dell'avvenuta inclusione negli elenchi previsti dalla lettera a).

*Abrogato*<sup>3</sup>

### ART. 9.

Per le sezioni elettorali, nella cui circoscrizione esistono ospedali e case di cura con almeno 100 e fino a 199 posti letto o luoghi di detenzione e di custodia preventiva, il voto degli elettori ivi esistenti viene raccolto, durante le ore in cui è aperta la votazione, da uno speciale seggio, composto da un presidente e da due scrutatori, nominati con le modalità stabilite per tali nomine.

La costituzione di tale seggio speciale deve essere effettuata il giorno che precede le elezioni contemporaneamente all'insediamento dell'ufficio elettorale di sezione.

Uno degli scrutatori assume le funzioni di segretario del seggio.

1 - La necessità di inserire nella dichiarazione anche il numero di iscrizione nella lista sezionale deve ritenersi non più attuale, poiché il D.P.R. n. 299/2000 non prevede l'indicazione di tale numero all'interno della tessera elettorale.

2 - Ai sensi dell'art. 14 del D.P.R. n. 299/2000, il riferimento al "certificato elettorale" deve intendersi sostituito dal riferimento alla "tessera elettorale".

3 - L'ultimo comma dell'art. 8 è stato abrogato dall'art. 13 del D.P.R. n. 299/2000, che l'ha sostituito con la seguente norma regolamentare: "1. I detenuti possono votare esclusivamente previa esibizione, oltre che della tessera elettorale, anche dell'attestazione di cui all'articolo 8, terzo comma, lettera b), della legge 23 aprile 1976, n. 136, che, a cura del presidente del seggio speciale, è ritirata ed allegata al registro contenente i numeri delle tessere elettorali dei votanti".

**Modificazioni ed integrazioni alle disposizioni di legge relative al procedimento elettorale per le elezioni politiche, regionali, provinciali e comunali nonché norme per il rinvio delle elezioni per la rinnovazione dei consigli comunali nei comuni nei quali si vota col sistema maggioritario il cui quinquennio di carica scade il 12 giugno 1976**

**ART. 1**

Alle disposizioni di legge per l'elezione dei consigli regionali delle regioni a statuto normale, dei consigli provinciali e dei consigli comunali sono apportate le seguenti modifiche ed integrazioni:

*omissis*

d) i detenuti aventi diritto al voto sono ammessi a votare, con le modalità previste dagli artt. 8 e 9 della legge 23 aprile 1976, n. 136, per le elezioni regionali, provinciali e comunali, sempre che gli stessi siano elettori, rispettivamente, della regione, della provincia e del comune;

e) le modalità indicate dall'art. 9 della legge 23 aprile 1976, n. 136, si applicano anche per l'ammissione al voto dei degenti in ospedali e case di cura, in occasione di elezioni regionali, provinciali e comunali;

f) per le elezioni regionali e provinciali, gli elettori di cui agli articoli 49 e 50<sup>1</sup> del testo unico 30 marzo 1957, n. 361 possono esercitare il diritto di voto, secondo le modalità di cui ai predetti articoli, nel comune ove si trovano, sempre che gli stessi siano elettori di un comune della regione o della provincia.

**ART. 2**

In caso di contemporaneo svolgimento delle elezioni politiche con quelle per la rinnovazione dei consigli regionali, dei consigli provinciali e dei consigli comunali, si osservano le seguenti norme:

*abrogato*

b) per la costituzione dell'ufficio elettorale di sezione si applicano le norme del testo unico 30 marzo 1957, n. 361;

c) il seggio, dopo che siano state ultimate le operazioni di riscontro dei votanti per tutte le consultazioni che hanno avuto luogo, procede alla formazione dei plichi contenenti gli atti relativi a tali operazioni nonché le schede avanzate.

I plichi devono essere rimessi contemporaneamente, prima che abbiano inizio le operazioni di scrutinio, per il tramite del comune al pretore del mandamento che ne rilascia ricevuta.

\* - Convertito, con modificazioni, nella legge 14 maggio 1976, n. 161.

1 - Gli elettori di cui agli artt. 49 e 50 del testo unico 30 marzo 1957, n. 361 sono, rispettivamente, i militari delle Forze armate nonché gli appartenenti a corpi organizzati militarmente per il servizio dello Stato, alle Forze di polizia ed al Corpo nazionale dei Vigili del fuoco (art. 49) e i naviganti, marittimi e aviatori, fuori residenza per motivi di imbarco (art. 50).

## Determinazione degli onorari dei componenti gli uffici elettorali e delle caratteristiche delle schede e delle urne per la votazione

### ART. 1<sup>1</sup>

1. In occasione di tutte le consultazioni elettorali, con esclusione di quelle per l'elezione dei rappresentanti dell'Italia al Parlamento europeo, al presidente dell'ufficio elettorale di sezione è corrisposto, dal comune nel quale l'ufficio ha sede, un onorario fisso forfettario di euro 150, oltre al trattamento di missione, se dovuto, nella misura corrispondente a quella che spetta ai dirigenti dell'amministrazione statale.

2. A ciascuno degli scrutatori ed al segretario dell'ufficio elettorale di sezione, il comune nel quale ha sede l'ufficio elettorale deve corrispondere un onorario fisso forfettario di euro 120.

3. Per ogni elezione da effettuare contemporaneamente alla prima e sino alla quinta, gli onorari di cui ai commi 1 e 2 sono maggiorati, rispettivamente, di euro 37 e di euro 25. In caso di contemporanea effettuazione di più consultazioni elettorali o referendarie ai componenti degli uffici elettorali di sezione possono riconoscersi fino a un massimo di quattro maggiorazioni.

4. Al presidente ed ai componenti del seggio speciale di cui all'art. 9 della legge 23 aprile 1976, n. 136, spetta un onorario fisso forfettario, quale che sia il numero delle consultazioni che hanno luogo nei medesimi giorni, rispettivamente, di euro 90 e di euro 61.

*Omissis*

### ART. 2<sup>2</sup>

1. Per l'elezione del sindaco e del consiglio comunale, sempreché il comune abbia più di una sezione elettorale, è corrisposto un onorario giornaliero, al lordo delle ritenute di legge, di lire 80.000 [ora, euro 41,32] a ciascun componente ed al segretario dell'adunanza dei presidenti di seggio, di cui all'articolo 67 del testo unico approvato con decreto del Presidente della Repubblica 16 maggio 1960, n. 570, nonché a ciascun componente, escluso il presidente, ed al segretario dell'ufficio centrale, di cui all'articolo 71 del citato testo unico, a titolo di retribuzione, per ogni giorno di effettiva partecipazione ai lavori demandati dalla legge ai due consessi.

2. Per l'elezione dei consigli circoscrizionali è corrisposto un onorario giornaliero, al lordo delle ritenute di legge, di lire 80.000 [ora, euro 41,32] a ciascun componente, escluso il presidente, ed al segretario dell'ufficio centrale, a titolo di retribuzione per ogni giorno di effettiva partecipazione ai lavori.

1 - A norma dell'art. 9, comma 2, della legge 21 marzo 1990, n. 53 "gli onorari dei componenti gli uffici elettorali di cui alla legge 13 marzo 1980, n. 70, costituiscono rimborso spese fisso forfettario non assoggettabile a ritenute o imposte e non concorrenti alla formazione della base imponibile ai fini fiscali".

2 - Gli importi originari in lire stabiliti dal presente articolo devono intendersi ora espressi in euro, con le regole di arrotondamento definite dagli artt. 4 e 5 del regolamento del Consiglio dell'Unione europea n. 1103/97 del 17 giugno 1997 e sulla base del tasso di conversione successivamente fissato, anche in relazione al disposto dell'art. 4 del decreto legislativo 24 giugno 1998, n. 213 (*Disposizioni per l'introduzione dell'Euro nell'ordinamento nazionale ...*).

**Estensione della norma dell'articolo 119 del testo unico approvato con decreto del Presidente della Repubblica 30 marzo 1957, n. 361, alle elezioni comunali, provinciali e regionali**

**ART. 1**

Le norme di cui all'articolo 119 del decreto del Presidente della Repubblica 30 marzo 1957, n. 361<sup>1</sup>, si applicano anche in occasione delle elezioni comunali, provinciali e regionali.

**ART. 2**

Le somme corrisposte in base alla norma dell'articolo 119 del decreto del Presidente della Repubblica 30 marzo 1957, n. 361, così come modificato dal precedente articolo, sono detraibili, da parte del datore di lavoro, dall'imponibile complessivo determinato ai fini delle imposte sul reddito.

*Omissis*

---

1 - L'art. 119 del D.P.R. n. 361/1957 recita:

“1. In occasione di tutte le consultazioni elettorali disciplinate da leggi della Repubblica o delle regioni, coloro che adempiono funzioni presso gli uffici elettorali, ivi compresi i rappresentanti dei candidati nei collegi uninominali e di lista o di gruppo di candidati nonché, in occasione di referendum, i rappresentanti dei partiti o gruppi politici e dei promotori del referendum, hanno diritto ad assentarsi dal lavoro per tutto il periodo corrispondente alla durata delle relative operazioni.

2. I giorni di assenza dal lavoro compresi nel periodo di cui al comma 1 sono considerati, a tutti gli effetti, giorni di attività lavorativa.

Ai sensi dell'art. 1, comma 1, della legge 29 gennaio 1992, n. 69 (*Interpretazione autentica del comma 2 dell'articolo 119 del testo unico delle leggi recanti norme per la elezione della Camera dei deputati, approvato con decreto del Presidente della Repubblica 30 marzo 1957, n. 361, in materia di trattamento dei lavoratori investiti di funzioni presso i seggi elettorali*), tale ultimo comma deve essere inteso nel senso che i lavoratori, di cui al comma 1 dello stesso art. 119 hanno diritto al pagamento di specifiche quote retributive, in aggiunta all'ordinaria retribuzione mensile, ovvero a riposi compensativi, per i giorni festivi o non lavorativi, eventualmente compresi nel periodo di svolgimento delle operazioni elettorali.

**Norme per l'istituzione dell'albo e per il sorteggio delle persone idonee all'ufficio di scrutatore di seggio elettorale e modifica dell'articolo 53 del testo unico delle leggi per la composizione e la elezione degli organi delle amministrazioni comunali, approvato con decreto del Presidente della Repubblica 16 maggio 1960, n. 570**

**ART. 1**

1. In ogni comune della Repubblica è tenuto un unico albo delle persone idonee all'ufficio di scrutatore di seggio elettorale comprendente i nominativi degli elettori che presentano apposita domanda secondo i termini e le modalità indicati dagli articoli seguenti.

2. La inclusione nell'albo di cui al comma 1 è subordinata al possesso dei seguenti requisiti:

- a) essere elettore del comune;
- b) avere assolto gli obblighi scolastici.

**ART. 2**

1. Nei comuni con più di duecento sezioni elettorali l'albo è articolato in più settori, che raggruppano sezioni territorialmente contigue, assicurando una eguale ripartizione del numero degli iscritti in ciascun settore.

**ART. 3**

1. Entro il mese di ottobre di ogni anno, il sindaco, con manifesto da affiggere nell'albo pretorio del comune ed in altri luoghi pubblici, invita gli elettori che desiderano essere inseriti nell'albo a farne apposita domanda entro il mese di novembre.

2. Le domande vengono trasmesse alla commissione elettorale comunale, la quale, accertato che i richiedenti sono in possesso dei requisiti di cui all'articolo 1 della presente legge e non si trovano nelle condizioni di cui all'articolo 38 del testo unico delle leggi recanti norme per la elezione della Camera dei deputati, approvato con decreto del Presidente della Repubblica 30 marzo 1957, n. 361, ed all'articolo 23 del testo unico delle leggi per la composizione e la elezione degli organi delle amministrazioni comunali, approvato con decreto del Presidente della Repubblica 16 maggio 1960, n. 570, li inserisce nell'albo, escludendo sia coloro che, chiamati a svolgere le funzioni di scrutatore, non si sono presentati senza giustificato motivo, sia coloro che sono stati condannati, anche con sentenza non definitiva, per i reati previsti dall'articolo 96 del citato testo unico approvato con decreto del Presidente della Repubblica 16 maggio 1960, n. 570, e dall'articolo 104, secondo comma, del citato testo unico approvato con decreto del Presidente della Repubblica 30 marzo 1957, n. 361.

3. A coloro che non siano stati inclusi nell'albo, il sindaco notifica per iscritto la decisione della commissione elettorale comunale, indicandone i motivi.

4. Entro il 15 gennaio di ciascun anno, l'albo formato ai sensi dei commi 1 e 2 è depositato nella segreteria del comune per la durata di giorni quindici ed ogni cittadino del comune ha diritto di prenderne visione.

## ART. 5-BIS

*Abrogato*

## ART. 6

1. Tra il venticinquesimo e il ventesimo giorno antecedenti la data stabilita per la votazione, la Commissione elettorale comunale di cui all'articolo 4-bis del testo unico di cui al decreto del Presidente della Repubblica 20 marzo 1967, n. 223, e successive modificazioni, in pubblica adunanza, preannunziata due giorni prima con manifesto affisso nell'albo pretorio del comune, alla presenza dei rappresentanti di lista della prima sezione del comune, se designati, procede:

a) alla nomina degli scrutatori, per ogni sezione elettorale del comune, scegliendoli tra i nominativi compresi nell'albo degli scrutatori in numero pari a quello occorrente;

b) alla formazione di una graduatoria di ulteriori nominativi, compresi nel predetto albo, per sostituire gli scrutatori nominati a norma della lettera a) in caso di eventuale rinuncia o impedimento; qualora la successione degli scrutatori nella graduatoria non sia determinata all'unanimità dai componenti la Commissione elettorale, alla formazione della graduatoria si procede tramite sorteggio;

c) alla nomina degli ulteriori scrutatori, scegliendoli fra gli iscritti nelle liste elettorali del comune stesso, qualora il numero dei nominativi compresi nell'albo degli scrutatori non sia sufficiente per gli adempimenti di cui alle lettere a) e b).

2. Alle nomine di cui alle lettere a), b) e c) del comma 1 si procede all'unanimità. Qualora la nomina non sia fatta all'unanimità, ciascun membro della Commissione elettorale vota per un nome e sono proclamati eletti coloro che hanno ottenuto il maggior numero di voti. A parità di voti è proclamato eletto il più anziano di età.

3. Il sindaco o il commissario, nel più breve tempo, e comunque non oltre il quindicesimo giorno precedente le elezioni, notifica agli scrutatori l'avvenuta nomina. L'eventuale grave impedimento ad assolvere l'incarico deve essere comunicato, entro quarantotto ore dalla notifica della nomina, al sindaco o al commissario che provvede a sostituire i soggetti impediti con gli elettori compresi nella graduatoria di cui alla lettera b) del comma 1.

4. La nomina è notificata agli interessati non oltre il terzo giorno precedente le elezioni.

*Omissis*

## Misure urgenti atte a garantire maggiore efficienza al procedimento elettorale

### ART. 1

1. Presso la cancelleria di ciascuna corte di appello è istituito, entro trenta giorni dalla data di entrata in vigore della presente legge, l'albo delle persone idonee all'ufficio di presidente di seggio elettorale.

2. La prima iscrizione nel predetto albo è disposta, d'ufficio, dal presidente della corte d'appello, che vi inserisce i nominativi degli elettori appartenenti alle particolari categorie elencate nel primo comma dell'articolo 35 del testo unico delle leggi recanti norme per la elezione della Camera dei deputati, approvato con decreto del Presidente della Repubblica 30 marzo 1957, n. 361, di seguito denominato testo unico n. 361 del 1957, e nel secondo comma dell'articolo 20 del testo unico delle leggi per la composizione e la elezione degli organi delle amministrazioni comunali, approvato con decreto del Presidente della Repubblica 16 maggio 1960, n. 570, di seguito denominato testo unico n. 570 del 1960, nonché, per ciascun comune, i nomi degli iscritti negli elenchi di cui al terzo comma del citato articolo 35 ed al quarto comma del citato articolo 20.

3. Le iscrizioni nell'albo sono subordinate al possesso del titolo di studio non inferiore al diploma di istruzione secondaria di secondo grado.

4. Il presidente della corte d'appello nel mese di gennaio di ogni anno dispone la cancellazione dall'albo:

- a) di coloro che non hanno i requisiti stabiliti dalla legge;
- b) di coloro che, chiamati a svolgere le funzioni di presidente di seggio elettorale, non le abbiano svolte senza giustificato motivo;
- c) di coloro che hanno presieduto seggi le cui operazioni sono state annullate con decisione del giudice amministrativo anche non definitiva;
- d) di coloro che sono stati condannati, anche con sentenza non definitiva, per i reati previsti e disciplinati nel titolo VII del testo unico n. 361 del 1957 e nel capo IX del testo unico n. 570 del 1960;
- e) di coloro che, sulla base di segnalazione effettuata dai presidenti degli uffici immediatamente sovraordinati agli uffici elettorali di sezione, e comunque denominati, si sono resi responsabili di gravi inadempienze.

5. Le operazioni di cancellazione dall'albo sono comunicate, in estratto, dal presidente della corte d'appello ai sindaci relativamente ai nominativi cancellati che siano stati da loro stessi in precedenza segnalati, perché, sentita la commissione elettorale comunale, propongano, per la iscrizione nell'albo, entro il mese di febbraio di ogni anno ed in numero doppio rispetto a quello dei depennati, i nomi di cittadini elettori del comune quivi abitualmente dimoranti, con esclusione di quelli compresi in una delle categorie indicate nell'articolo 38 del testo unico n. 361 del 1957 e nell'articolo 23 del testo unico n. 570 del 1960, che siano in possesso del titolo di studio previsto dal comma 3. Nella proposta dovranno essere precisati i nominativi di coloro che abbiano manifestato con dichiarazione scritta gradimento per l'incarico di presidente di seggio elettorale.



## ART.14

1. Sono competenti ad eseguire le autenticazioni che non siano attribuite esclusivamente ai notai e che siano previste dalla legge 6 febbraio 1948, n. 29 , dalla legge 8 marzo 1951, n. 122 , dal testo unico delle leggi recanti norme per la elezione alla Camera dei deputati, approvato con decreto del Presidente della Repubblica 30 marzo 1957, n. 361 , e successive modificazioni, dal testo unico delle leggi per la composizione e la elezione degli organi delle amministrazioni comunali, approvato con decreto del Presidente della Repubblica 16 maggio 1960, n. 570 , e successive modificazioni, dalla legge 17 febbraio 1968, n. 108 , dal decreto-legge 3 maggio 1976, n. 161 , convertito, con modificazioni, dalla legge 14 maggio 1976, n. 240, dalla legge 24 gennaio 1979, n. 18 , e successive modificazioni, e dalla legge 25 maggio 1970, n. 352, e successive modificazioni, i notai, i giudici di pace, i cancellieri e i collaboratori delle cancellerie delle Corti di appello, dei tribunali e [delle preture]<sup>1</sup>, i segretari delle procure della Repubblica, i presidenti delle province, i sindaci, gli assessori comunali e provinciali, i presidenti dei consigli comunali e provinciali, i presidenti e i vice presidenti dei consigli circoscrizionali, i segretari comunali e provinciali e i funzionari incaricati dal sindaco e dal presidente della provincia. Sono altresì competenti ad eseguire le autenticazioni di cui al presente comma i consiglieri provinciali e i consiglieri comunali che comunichino la propria disponibilità, rispettivamente, al presidente della provincia e al sindaco.

2. L'autenticazione deve essere compiuta con le modalità di cui al secondo e al terzo comma dell'articolo 20 della legge 4 gennaio 1968, n. 15<sup>2</sup>.

3. Le sottoscrizioni e le relative autenticazioni sono nulle se anteriori al centottantesimo giorno precedente il termine fissato per la presentazione delle candidature.

---

1 - Ora, tribunali (o sezioni distaccate dei tribunali), a seguito dell'entrata in vigore del decreto legislativo 19 febbraio 1998, n. 51 (*Norme in materia di istituzione del giudice unico di primo grado*).

2 - Ora, art. 21, comma 2, del D.P.R. 28 dicembre 2000, n. 445 (*Testo unico delle disposizioni legislative e regolamentari in materia di documentazione amministrativa*), che di seguito si riporta:

“Art. 21. - Autenticazione delle sottoscrizioni

1. *Omissis*

2. Se l'istanza o la dichiarazione sostitutiva di atto di notorietà è presentata a soggetti diversi da quelli indicati al comma 1 o a questi ultimi al fine della riscossione da parte di terzi di benefici economici, l'autenticazione è redatta da un notaio, cancelliere, segretario comunale, dal dipendente addetto a ricevere la documentazione o altro dipendente incaricato dal sindaco; in tale ultimo caso l'autenticazione è redatta di seguito alla sottoscrizione e il pubblico ufficiale, che autentica, attesta che la sottoscrizione è stata apposta in sua presenza, previo accertamento dell'identità del dichiarante, indicando le modalità di identificazione, la data e il luogo di autenticazione, il proprio nome, cognome e la qualifica rivestita, nonché apponendo la propria firma e il timbro dell'ufficio”.

## Norme intese a favorire la votazione degli elettori non deambulanti

### ART. 1

1. In attesa che sia data piena applicazione alle norme in materia di eliminazione delle barriere architettoniche, che sono di ostacolo alla partecipazione al voto degli elettori non deambulanti, gli elettori stessi, quando la sede della sezione alla quale sono iscritti non è accessibile mediante sedia a ruote, possono esercitare il diritto di voto in altra sezione del comune, che sia allocata in sede già esente da barriere architettoniche e che abbia le caratteristiche di cui all'articolo 2, previa esibizione, unitamente al certificato elettorale<sup>1</sup>, di attestazione medica rilasciata dall'unità sanitaria locale anche in precedenza per altri scopi o di copia autentica della patente di guida speciale, purché dalla documentazione esibita risulti l'impossibilità o la capacità gravemente ridotta di deambulazione.

2. Nei comuni ripartiti in più collegi senatoriali o in più collegi uninominali per l'elezione della Camera dei deputati o in più collegi provinciali per l'elezione, rispettivamente, del Senato della Repubblica o della Camera dei deputati o del consiglio provinciale e nei comuni nei quali si svolge l'elezione dei consigli circoscrizionali, la sezione scelta dall'elettore non deambulante per la votazione deve appartenere, nell'ambito territoriale comunale, al medesimo collegio, senatoriale o della Camera dei deputati o provinciale, o alla medesima circoscrizione, nei quali è compresa la sezione nelle cui liste l'elettore stesso è iscritto.

3. Per tutte le altre consultazioni elettorali, l'elettore non deambulante può votare in qualsiasi sezione elettorale del comune.

4. Gli elettori di cui al comma 1 sono iscritti, a cura del presidente del seggio presso il quale votano, in calce alla lista della sezione e di essi è presa nota nel verbale dell'ufficio.

5. I certificati di cui al comma 1 devono essere rilasciati gratuitamente ed in esenzione da qualsiasi diritto od applicazione di marche e vengono allegati al verbale dell'ufficio elettorale.

### ART. 2

1. Gli arredi della sala di votazione delle sezioni elettorali accessibili mediante sedia a ruote devono essere disposti in modo da permettere agli elettori non deambulanti di leggere il manifesto contenente le liste dei candidati, di votare in assoluta segretezza, nonché di svolgere anche le funzioni di componente di seggio o di rappresentante di lista e di assistere, ove lo vogliono, alle operazioni dell'ufficio elettorale.

1 - Ai sensi dell'art. 14 del D.P.R. n. 299/2000, il riferimento al "certificato elettorale", contenuto nel presente articolo, deve intendersi sostituito dal riferimento alla "tessera elettorale".

LEGGE 5 febbraio 1992, n. 104

## Legge-quadro per l'assistenza, l'integrazione sociale e i diritti delle persone handicappate

*Omissis*

### ART. 29

#### *Esercizio del diritto di voto*

1. In occasione di consultazioni elettorali, i comuni organizzano i servizi di trasporto pubblico in modo da facilitare agli elettori handicappati il raggiungimento del seggio elettorale.

2. Per rendere più agevole l'esercizio del diritto di voto, le unità sanitarie locali, nei tre giorni precedenti la consultazione elettorale, garantiscono in ogni comune la disponibilità di un adeguato numero di medici autorizzati per il rilascio dei certificati di accompagnamento e dell'attestazione medica di cui all'articolo 1 della legge 15 gennaio 1991, n. 15.

3. Un accompagnatore di fiducia segue in cabina i cittadini handicappati impossibilitati ad esercitare autonomamente il diritto di voto. L'accompagnatore deve essere iscritto nelle liste elettorali. Nessun elettore può esercitare la funzione di accompagnatore per più di un handicappato. Sul certificato elettorale<sup>1</sup> dell'accompagnatore è fatta apposita annotazione dal presidente del seggio nel quale egli ha assolto tale compito.

*Omissis*

1 - Ai sensi dell'art. 14 del D.P.R. n. 299/2000, il riferimento al "certificato elettorale", contenuto nel presente articolo, deve intendersi sostituito dal riferimento alla "tessera elettorale".

## Elezione diretta del sindaco, del presidente della provincia, del consiglio comunale e del consiglio provinciale

### Capo I Elezione degli organi comunali e provinciali

*Omissis*

#### ART.10

*Elezione dei consigli circoscrizionali<sup>1</sup>*

*Omissis*

3. Fino all'approvazione delle modifiche statutarie conseguenti, ai sensi dell'articolo 33 della presente legge, si applicano le norme per l'elezione dei consigli nei comuni con popolazione superiore a 15.000 abitanti.

#### ART. 11<sup>2</sup>

*Durata delle operazioni di voto e di scrutinio*

1. Le operazioni di voto per le elezioni del sindaco, del consiglio comunale, del presidente della provincia e del consiglio provinciale, ai sensi degli articoli 51 e 52 del testo unico delle leggi per la composizione e la elezione degli organi delle Amministrazioni comunali, di cui al decreto del Presidente della Repubblica 16 maggio 1960, n. 570, si svolgono, sia in occasione del primo turno di votazione, sia in caso di ballottaggio, dalle ore 8 alle ore 22 della domenica e dalle ore 7 alle ore 15 del lunedì successivo.

2. Dichiarata chiusa la votazione, il presidente del seggio, dopo aver proceduto ad effettuare le operazioni previste dall'articolo 53 del citato testo unico di cui al decreto del Presidente della Repubblica n. 570 del 1960, dà inizio alle operazioni per lo spoglio delle schede.

---

1 - In materia di elezioni circoscrizionali, si veda l'art. 17 del decreto legislativo 18 agosto 2000, n. 267

2 - Sui giorni e orari delle operazioni di votazione ("nella sola giornata della domenica, dalle ore 7 alle ore 23"), si veda ora l'art. 1, comma 399, primo periodo, della legge 27 dicembre 2013, n. 147 (*Legge di stabilità 2014*), riportato a pag. 195. Per effetto di tale disposizione deve ritenersi implicitamente abrogata quella contenuta ne primo comma del presente articolo, nella parte in cui fa riferimento a un diverso arco temporale di svolgimento delle operazioni di votazione.

## Regolamento di attuazione della legge 25 marzo 1993, n. 81, in materia di elezioni comunali e provinciali

### ART. 1

1. L'elezione diretta del sindaco e del presidente della provincia, nonché, rispettivamente, l'elezione del consiglio comunale e del consiglio provinciale si svolgono contestualmente mediante un primo turno di votazione ed un eventuale turno di ballottaggio, ai sensi della legge 25 marzo 1993, n. 81, di seguito denominata legge<sup>1</sup>.

2. Le norme che stabiliscono i termini entro i quali debbono svolgersi le elezioni nei comuni e nelle province si applicano con riferimento al primo turno di elezioni.

3. L'eventuale turno di ballottaggio si svolge nei tempi previsti dall'art. 6, commi 5 e 6, e dall'art. 8, commi 7 e 8, della legge, indipendentemente dai termini previsti dalle disposizioni citate dal comma 2.

### ART. 2

1. Fermo il disposto dell'art. 3 della legge per quanto riguarda i requisiti formali della presentazione delle candidature individuali e di lista, le candidature e le liste possono essere contraddistinte con la denominazione ed il simbolo di un partito o di un gruppo politico che abbia avuto eletto un proprio rappresentante anche in una sola delle due Camere o nel Parlamento europeo o che sia costituito in gruppo parlamentare anche in una sola delle due Camere nella legislatura in corso alla data di indizione dei comizi elettorali, ovvero, in caso di contemporaneo svolgimento delle elezioni politiche con quelle provinciali e comunali, nella legislatura precedente a quella per la quale vengono svolte le elezioni politiche, a condizione che, all'atto di presentazione della candidatura, o della lista sia allegata, oltre alla restante documentazione, una dichiarazione sottoscritta dal presidente o dal segretario del partito o gruppo politico o dai presidenti o segretari regionali o provinciali di essi, che tali risultino per attestazione dei rispettivi presidenti o segretari nazionali ovvero da rappresentanti all'uopo da loro incaricati con mandato autenticato da notaio, attestante che le liste o le candidature sono presentate in nome e per conto del partito o gruppo politico stesso.

### ART. 3

1. Nei comuni con popolazione sino a 15.000 abitanti di cui all'art. 5 della legge<sup>2</sup>, ai fini della stampa, sulle schede di votazione e sul manifesto, dei nominativi dei candidati alla carica di sindaco e dei contrassegni delle liste ad essi collegate, la commissione elettorale circondariale assegna un numero progressivo a ciascun candidato alla carica di sindaco ammesso, mediante sorteggio da effettuarsi alla presenza dei delegati di lista appositamente convocati.

1 - Ora, a norma degli artt. 71, 72, 73, 74 e 75 del decreto legislativo 18 agosto 2000, n. 267 (*Testo unico delle leggi sull'ordinamento degli enti locali*).

2 - Ora, art. 71 del decreto legislativo n. 267/2000.

#### ART. 7

1. Nelle ipotesi di cui al comma 6 dell'art. 6 e del comma 8 dell'art. 8 della legge<sup>6</sup>, il prefetto, con proprio decreto, sospende il procedimento elettorale e, contestualmente, fissa la data della nuova votazione che deve aver luogo la domenica successiva al decimo giorno dal verificarsi dell'evento.

2. Il decreto di cui al comma 1 è notificato al sindaco, il quale ne dà immediata notizia al pubblico mediante manifesto da affiggersi nell'albo pretorio ed in altri luoghi pubblici.

#### ART. 8

1. Le operazioni di riparto dei seggi tra le liste e tra i gruppi di candidati sono, in ogni caso, effettuate dopo la proclamazione dell'elezione del presidente della provincia o del sindaco avvenuta in sede di primo ovvero di secondo turno.

#### ART. 9

1. Qualora un candidato alla carica di sindaco sia proclamato eletto al secondo turno, alla lista o al gruppo di liste ad esso collegate che non abbia già conseguito, ai sensi dell'art. 7, comma 4, della legge<sup>7</sup>, almeno il 60 per cento dei seggi del consiglio, viene comunque assegnato il 60 per cento dei seggi, sempreché nessuna altra lista o coalizione di liste costituita al primo turno abbia già superato nel turno medesimo il 50 per cento dei voti validi<sup>8</sup>.

2. I seggi restanti dopo l'assegnazione di cui al comma 1 vengono distribuiti ai sensi dell'art. 7, comma 4, della legge<sup>9</sup>, tra la lista o i gruppi di liste collegate al candidato alla carica di sindaco non eletto in sede di ballottaggio, nonché tra le liste o le coalizioni di liste non collegate a nessuno dei candidati ammessi al secondo turno.

3. La disposizione di cui al comma 2 si applica anche per le elezioni del consiglio provinciale.

#### ART. 10

*Omissis*

#### ART. 11

1. Nel caso di parità di cifre individuali, di cui all'art. 9, comma 8, della legge<sup>10</sup>, è preferito il più anziano di età.

6 - Ora, rispettivamente, comma 6 dell'art. 72 e comma 8 dell'art. 74 del decreto legislativo n. 267/2000.

7 - Ora, art. 73, comma 8, del decreto legislativo n. 267/2000.

8 - La disposizione di cui al presente comma è ora sostanzialmente contenuta nell'art. 73, comma 10, secondo periodo, del decreto legislativo n. 267/2000.

9 - Ora, art. 73, comma 8, del decreto legislativo n. 267/2000.

10 - Ora, art. 73, comma 8, del decreto legislativo n. 267/2000.

**Attuazione della direttiva 94/80/CE concernente le modalità di esercizio del diritto di voto e di eleggibilità alle elezioni comunali per i cittadini dell'Unione europea che risiedono in uno Stato membro di cui non hanno la cittadinanza.**

**ART. 1**

1. I cittadini di uno Stato membro dell'Unione europea - di seguito indicati «cittadini dell'Unione» - che intendono partecipare alle elezioni per il rinnovo degli organi del comune e della circoscrizione in cui sono residenti, devono presentare al sindaco domanda di iscrizione nella lista elettorale aggiunta, istituita presso lo stesso comune.

2. Nella domanda devono essere espressamente dichiarati:

- a) la cittadinanza;
- b) l'attuale residenza nonché l'indirizzo nello Stato di origine;
- c) la richiesta di iscrizione nell'anagrafe della popolazione residente nel comune, sempreché non siano già iscritti;
- d) la richiesta di conseguente iscrizione nella lista elettorale aggiunta.

3. Alla domanda deve essere allegata dichiarazione sostitutiva di un documento di identità valido, resa a norma della legge 4 gennaio 1968, n. 15.

4. Il personale diplomatico e consolare di uno Stato membro dell'Unione, nonché il relativo personale dipendente, può chiedere direttamente l'iscrizione nelle liste elettorali aggiunte del comune in cui ha sede l'ufficio diplomatico o consolare, con espressa dichiarazione di non essere iscritto nelle liste elettorali aggiunte di altro comune.

5. L'iscrizione nelle liste elettorali aggiunte consente ai cittadini dell'Unione l'esercizio del diritto di voto per l'elezione del sindaco, del consiglio del comune e della circoscrizione nelle cui liste sono iscritti, l'eleggibilità a consigliere e l'eventuale nomina a componente della giunta del comune in cui sono eletti consigliere, con esclusione della carica di vice sindaco.

6. Per i cittadini dell'Unione che chiedono l'iscrizione nelle liste elettorali aggiunte di un comune della provincia di Bolzano, si applicano le disposizioni di cui all'art. 5 del decreto del Presidente della Repubblica 1° febbraio 1973, n. 50, come sostituito dall'art. 1 del decreto del Presidente della Repubblica 15 luglio 1988, n. 295.

*Omissis*

**ART. 4**

1. I cittadini dell'Unione, inclusi nell'apposita lista aggiunta, vi restano iscritti fino a quando non chiedano di essere cancellati o fino a che non siano cancellati d'ufficio.

2. Gli elettori iscritti nella lista aggiunta votano presso il seggio nella cui circoscrizione territoriale risiedono. A tal fine essi sono assegnati, previa suddivisione in appositi elenchi, alle relative sezioni elettorali; in caso di superamento del limite massimo di ottocento elettori previsto per una sezione, essi sono proporzionalmente distribuiti nelle sezioni limitrofe.

*Omissis*

LEGGE 5 febbraio 1998, n. 22

**Disposizioni generali sull'uso della bandiera della Repubblica italiana e di quella dell'Unione europea.**

*Omissis*

**ART. 2**

*Omissis*

2. La bandiera della Repubblica italiana e quella dell'Unione europea vengono altresì esposte all'esterno dei seggi elettorali durante le consultazioni e all'esterno delle sedi delle rappresentanze diplomatiche e consolari italiane all'estero.

*Omissis*



**Disposizioni in materia di elezione degli organi degli enti locali, nonché disposizioni sugli adempimenti in materia elettorale**

*Omissis*

**ART. 13**

*Istituzione della tessera elettorale*

1. Con uno o più regolamenti, da emanare, ai sensi dell'articolo 17, comma 2, della legge 23 agosto 1988, n. 400, entro centottanta giorni dalla data di entrata in vigore della presente legge, è istituita la tessera elettorale, a carattere permanente, destinata a svolgere, per tutte le consultazioni, la stessa funzione del certificato elettorale, conformemente ai seguenti principi e criteri direttivi:

a) ad ogni cittadino iscritto nelle liste elettorali è rilasciata, a cura del comune, una tessera elettorale personale, contrassegnata da una serie e da un numero;

b) la tessera elettorale contiene i dati anagrafici del titolare, il luogo di residenza, nonché il numero e la sede della sezione alla quale l'elettore è assegnato;

c) eventuali variazioni dei dati di cui alla lettera b) sono tempestivamente riportate nella tessera a cura dei competenti uffici comunali;

d) la tessera è idonea a certificare l'avvenuta partecipazione al voto nelle singole consultazioni elettorali;

e) le modalità di rilascio e di eventuale rinnovo della tessera sono definite in modo da garantire la consegna della stessa al solo titolare e il rispetto dei principi generali in materia di tutela della riservatezza personale.

2. Con i regolamenti di cui al comma 1 possono essere apportate le conseguenti modifiche, integrazioni e abrogazioni alla legislazione relativa alla disciplina dei vari tipi di consultazioni elettorali e referendarie. I medesimi regolamenti possono inoltre disciplinare l'adozione, anche in via sperimentale, della tessera elettorale su supporto informatico, utilizzando anche la carta di identità prevista dall'articolo 2, comma 10, della legge 15 maggio 1997, n. 127, come modificato dall'articolo 2, comma 4, della legge 16 giugno 1998, n. 191<sup>1</sup>.

*Omissis*

1 - In attuazione del presente articolo, il regolamento concernente l'istituzione, le modalità di rilascio, l'aggiornamento e il rinnovo della tessera elettorale personale a carattere permanente è stato emanato con D.P.R. 8 settembre 2000, n. 299. Con successivi decreti del Ministro dell'interno 16 novembre 2000 e 23 luglio 2003 sono stati modificati i modelli di tessera elettorale allegati al precitato D.P.R. 299/2000.

DECRETO DEL PRESIDENTE DELLA REPUBBLICA 7 aprile 2000, n. 121

**Regolamento recante disciplina dell'uso delle bandiere della Repubblica italiana e dell'Unione europea da parte delle amministrazioni dello Stato e degli enti pubblici**

**Capo I**

**Esposizione delle bandiere all'esterno degli edifici pubblici**

*Omissis*

**ART. 4**

*Omissis*

4. Le bandiere all'esterno degli edifici in cui hanno sede uno o più seggi elettorali sono esposte dall'insediamento dei rispettivi uffici elettorali di sezione alla chiusura definitiva delle operazioni di scrutinio.

*Omissis*

## Testo unico delle leggi sull'ordinamento degli enti locali

*Omissis*

### ART. 17

#### *Circoscrizioni di decentramento comunale*

1. I comuni con popolazione superiore a 250.000 abitanti<sup>1</sup> articolano il loro territorio per istituire le circoscrizioni di decentramento, quali organismi di partecipazione, di consultazione e di gestione di servizi di base, nonché di esercizio delle funzioni delegate dal comune.

2. L'organizzazione e le funzioni delle circoscrizioni sono disciplinate dallo statuto comunale e da apposito regolamento.

3. I comuni con popolazione tra i 100.000 ed i 250.000 abitanti possono articolare il territorio per istituire le circoscrizioni di decentramento ai sensi di quanto previsto dal comma 2. La popolazione media delle circoscrizioni non può essere inferiore a 30.000 abitanti.

4. Gli organi delle circoscrizioni rappresentano le esigenze della popolazione delle circoscrizioni nell'ambito dell'unità del comune e sono eletti nelle forme stabilite dallo statuto e dal regolamento.

5. Nei comuni con popolazione superiore a 300.000 abitanti, lo statuto può prevedere particolari e più accentuate forme di decentramento di funzioni e di autonomia organizzativa e funzionale, determinando, altresì, anche con il rinvio alla normativa applicabile ai comuni aventi uguale popolazione, gli organi di tali forme di decentramento, lo status dei componenti e le relative modalità di elezione, nomina o designazione. Le modalità di elezione dei consigli circoscrizionali e la nomina o la designazione dei componenti degli organi esecutivi sono comunque disciplinate in modo da garantire il rispetto del principio della parità di accesso delle donne e degli uomini alle cariche elettive, secondo le disposizioni dell'articolo 73, commi 1 e 3, e agli uffici pubblici<sup>2</sup>. Il consiglio

1 - L'art. 2, comma 186, della legge 23 dicembre 2009, n. 191 (*Disposizioni per la formazione del bilancio annuale e pluriennale dello Stato- legge finanziaria 2010*), come modificato dall'art. 1, comma 1-quater, lett. c) del decreto-legge 25 gennaio 2010, n. 2, convertito, con modificazioni, dalla legge 26 marzo 2010, n. 42, ha disposto che: "Al fine del coordinamento della finanza pubblica e per il contenimento della spesa pubblica, i comuni devono adottare le seguenti misure: ... b) soppressione delle circoscrizioni di decentramento comunale di cui all'articolo 17 del citato testo unico di cui al decreto legislativo n. 267 del 2000, e successive modificazioni, tranne che per i comuni con popolazione superiore a 250.000 abitanti, che hanno facoltà di articolare il loro territorio in circoscrizioni, la cui popolazione media non può essere inferiore a 30.000 abitanti; è fatto salvo il comma 5 dell'articolo 17 del testo unico delle leggi sull'ordinamento degli enti locali, di cui al decreto legislativo 18 agosto 2000, n. 267; ...". Inoltre, l'art. 1, comma 2, del citato decreto-legge 25 gennaio 2010, n. 2, convertito, con modificazioni, dalla legge 26 marzo 2010, n. 42, ha disposto che la predetta disposizione della legge finanziaria 2010 si applichi "a decorrere dal 2011, e per tutti gli anni a seguire, ai singoli enti per i quali ha luogo il primo rinnovo del rispettivo consiglio, con efficacia dalla data del medesimo rinnovo".

2 - Il secondo periodo del comma 5 dell'art. 17 è stato inserito dall'art. 2, comma 1, lett. a) della legge 23 novembre 2012, n. 215.

## Capo III Sistema elettorale

### ART. 71

#### *Elezione del sindaco e del consiglio comunale nei comuni sino a 15.000 abitanti*

1. Nei comuni con popolazione sino a 15.000 abitanti, l'elezione dei consiglieri comunali si effettua con sistema maggioritario contestualmente alla elezione del sindaco.

2. Con la lista di candidati al consiglio comunale deve essere anche presentato il nome e cognome del candidato alla carica di sindaco e il programma amministrativo da affiggere all'albo pretorio.

3. Ciascuna candidatura alla carica di sindaco è collegata ad una lista di candidati alla carica di consigliere comunale, comprendente un numero di candidati non superiore al numero dei consiglieri da eleggere e non inferiore ai tre quarti.

3-bis. Nelle liste dei candidati è assicurata la rappresentanza di entrambi i sessi. Nelle medesime liste, nei comuni con popolazione compresa tra 5.000 e 15.000 abitanti, nessuno dei due sessi può essere rappresentato in misura superiore ai due terzi dei candidati, con arrotondamento all'unità superiore qualora il numero dei candidati del sesso meno rappresentato da comprendere nella lista contenga una cifra decimale inferiore a 50 centesimi<sup>4</sup>.

4. Nella scheda è indicato, a fianco del contrassegno, il candidato alla carica di sindaco.

5. Ciascun elettore ha diritto di votare per un candidato alla carica di sindaco, segnando il relativo contrassegno. Può altresì esprimere un voto di preferenza per un candidato alla carica di consigliere comunale compreso nella lista collegata al candidato alla carica di sindaco prescelto, scrivendone il cognome nella apposita riga stampata sotto il medesimo contrassegno. Nei comuni con popolazione compresa tra 5.000 e 15.000 abitanti, ciascun elettore può esprimere, nelle apposite righe stampate sotto il medesimo contrassegno, uno o due voti di preferenza, scrivendo il cognome di non più di due candidati compresi nella lista collegata al candidato alla carica di sindaco prescelto. Nel caso di espressione di due preferenze, esse devono riguardare candidati di sesso diverso della stessa lista, pena l'annullamento della seconda preferenza<sup>5</sup>.

6. È proclamato eletto sindaco il candidato alla carica che ottiene il maggior numero di voti. In caso di parità di voti si procede ad un turno di ballottaggio fra i due candidati che hanno ottenuto il maggior numero di voti, da effettuarsi la seconda domenica successiva. In caso di ulteriore parità viene eletto il più anziano di età.

7. A ciascuna lista di candidati alla carica di consigliere si intendono attribuiti tanti voti quanti sono i voti conseguiti dal candidato alla carica di sindaco ad essa collegato.

8. Alla lista collegata al candidato alla carica di sindaco che ha riportato il maggior

4 - Il comma 3-bis dell'art. 71 è stato inserito dall'art. 2, comma 1, lett. c), n. 1) della legge 23 novembre 2012, n. 215.

5 - I periodi terzo e quarto del comma 5 dell'art. 71 sono stati inseriti dall'art. 2, comma 1, lett. c), n. 2) della legge 23 novembre 2012, n. 215.

un segno sul contrassegno di una di tali liste. Ciascun elettore può altresì votare per un candidato alla carica di sindaco, anche non collegato alla lista prescelta, tracciando un segno sul relativo rettangolo.

4. È proclamato eletto sindaco il candidato alla carica che ottiene la maggioranza assoluta dei voti validi.

5. Qualora nessun candidato ottenga la maggioranza di cui al comma 4, si procede ad un secondo turno elettorale che ha luogo la seconda domenica successiva a quella del primo. Sono ammessi al secondo turno i due candidati alla carica di sindaco che hanno ottenuto al primo turno il maggior numero di voti. In caso di parità di voti tra i candidati, è ammesso al ballottaggio il candidato collegato con la lista o il gruppo di liste per l'elezione del consiglio comunale che ha conseguito la maggiore cifra elettorale complessiva. A parità di cifra elettorale, partecipa al ballottaggio il candidato più anziano di età.

6. In caso di impedimento permanente o decesso di uno dei candidati ammessi al ballottaggio ai sensi del comma 5, secondo periodo, partecipa al ballottaggio il candidato che segue nella graduatoria. Detto ballottaggio ha luogo la domenica successiva al decimo giorno dal verificarsi dell'evento.

7. Per i candidati ammessi al ballottaggio rimangono fermi i collegamenti con le liste per l'elezione del consiglio dichiarati al primo turno. I candidati ammessi al ballottaggio hanno tuttavia facoltà, entro sette giorni dalla prima votazione, di dichiarare il collegamento con ulteriori liste rispetto a quelle con cui è stato effettuato il collegamento nel primo turno. Tutte le dichiarazioni di collegamento hanno efficacia solo se convergenti con analoghe dichiarazioni rese dai delegati delle liste interessate.

8. La scheda per il ballottaggio comprende il nome e il cognome dei candidati alla carica di sindaco, scritti entro l'apposito rettangolo, sotto il quale sono riprodotti i simboli delle liste collegate. Il voto si esprime tracciando un segno sul rettangolo entro il quale è scritto il nome del candidato prescelto.

9. Dopo il secondo turno è proclamato eletto sindaco il candidato che ha ottenuto il maggior numero di voti validi. In caso di parità di voti, è proclamato eletto sindaco il candidato collegato, ai sensi del comma 7, con la lista o il gruppo di liste per l'elezione del consiglio comunale che ha conseguito la maggiore cifra elettorale complessiva. A parità di cifra elettorale, è proclamato eletto sindaco il candidato più anziano d'età.

### ART. 73

#### *Elezione del consiglio comunale nei comuni con popolazione superiore a 15.000 abitanti*

1. Le liste per l'elezione del consiglio comunale devono comprendere un numero di candidati non superiore al numero dei consiglieri da eleggere e non inferiore ai due terzi, con arrotondamento all'unità superiore qualora il numero dei consiglieri da comprendere nella lista contenga una cifra decimale superiore a 50 centesimi. Nelle liste dei candidati nessuno dei due sessi può essere rappresentato in misura superiore a due terzi, con arrotondamento all'unità superiore qualora il numero dei candidati del sesso meno rappresentato da comprendere nella lista contenga una cifra decimale inferiore a 50 centesimi<sup>8</sup>.

8 - L'ultimo periodo del comma 1 dell'art. 73 è stato inserito dall'art. 2, comma 1, lett. d), n. 1) della legge 23 novembre 2012, n. 215.

10. Qualora un candidato alla carica di sindaco sia proclamato eletto al primo turno, alla lista o al gruppo di liste a lui collegate che non abbia già conseguito, ai sensi del comma 8, almeno il 60 per cento dei seggi del consiglio, ma abbia ottenuto almeno il 40 per cento dei voti validi, viene assegnato il 60 per cento dei seggi, sempreché nessuna altra lista o altro gruppo di liste collegate abbia superato il 50 per cento dei voti validi. Qualora un candidato alla carica di sindaco sia proclamato eletto al secondo turno, alla lista o al gruppo di liste ad esso collegate che non abbia già conseguito, ai sensi del comma 8, almeno il 60 per cento dei seggi del consiglio, viene assegnato il 60 per cento dei seggi, sempreché nessuna altra lista o altro gruppo di liste collegate al primo turno abbia già superato nel turno medesimo il 50 per cento dei voti validi. I restanti seggi vengono assegnati alle altre liste o gruppi di liste collegate ai sensi del comma 8.

11. Una volta determinato il numero dei seggi spettanti a ciascuna lista o gruppo di liste collegate, sono in primo luogo proclamati eletti alla carica di consigliere i candidati alla carica di sindaco, non risultati eletti, collegati a ciascuna lista che abbia ottenuto almeno un seggio. In caso di collegamento di più liste al medesimo candidato alla carica di sindaco risultato non eletto, il seggio spettante a quest'ultimo è detratto dai seggi complessivamente attribuiti al gruppo di liste collegate.

12. Compiute le operazioni di cui al comma 11 sono proclamati eletti consiglieri comunali i candidati di ciascuna lista secondo l'ordine delle rispettive cifre individuali. In caso di parità di cifra individuale, sono proclamati eletti i candidati che precedono nell'ordine di lista.

**Regolamento concernente l'istituzione, le modalità di rilascio, l'aggiornamento e il rinnovo della tessera elettorale personale a carattere permanente, a norma dell'articolo 13 della legge 30 aprile 1999, n. 120**

**TITOLO I**

**Disposizioni sull'istituzione e l'aggiornamento della tessera elettorale**

**ART. 1**

*Istituzione della tessera elettorale*

1. In conformità ai principi e criteri direttivi contenuti nell'articolo 13, comma 1, della legge 30 aprile 1999, n. 120, è istituita la tessera elettorale personale, a carattere permanente, che sostituisce integralmente e svolge le medesime funzioni del certificato elettorale.

2. La esibizione della tessera presso la sezione elettorale di votazione è necessaria, unitamente ad un documento d'identificazione, per l'ammissione dell'elettore all'esercizio del diritto di voto in occasione di ogni consultazione elettorale o referendaria.

**ART. 2**

*Caratteristiche della tessera elettorale*

1. La tessera elettorale ha le caratteristiche essenziali dei modelli descritti nelle tabelle A, B, C e D allegate al presente decreto<sup>1</sup> e può essere adattata alle esigenze dei vari impianti meccanografici o elettronici in uso presso i comuni.

2. In ogni caso, la tessera, che riporta l'indicazione del comune di rilascio, è contrassegnata da una serie e da un numero progressivi e contiene i seguenti dati relativi al titolare:

a) nome e cognome; per le donne coniugate il cognome può essere seguito da quello del marito;

b) luogo e data di nascita;

c) indirizzo;

d) numero, sede ed indirizzo della sezione elettorale di assegnazione;

e) il collegio e la circoscrizione o regione nei quali può esprimere il diritto di voto in ciascun tipo di elezione.

3. Sulla tessera sono previsti appositi spazi, in numero non inferiore a diciotto, per la certificazione dell'avvenuta partecipazione alla votazione, che si effettua mediante apposizione, da parte di uno scrutatore, della data della elezione e del bollo della sezione.

4. La tessera riporta, in avvertenza, il testo del primo comma dell'articolo 58 della Costituzione, nonché un estratto delle disposizioni del presente decreto. Le tessere rilasciate ai cittadini di altri Stati dell'Unione europea residenti in Italia riportano, in avvertenza, l'indicazione delle consultazioni in cui il titolare ha facoltà di esercitare il diritto di voto. Sulle tessere rilasciate dai comuni delle regioni Trentino-Alto Adige e Valle

1 - Le tabelle A, B, C e D sono state modificate con decreto del Ministro dell'interno 16 novembre 2000. Successivamente, la tabella B è stata sostituita con altro decreto del Ministro dell'interno 23 luglio 2003.

3. La tessera elettorale è ritirata qualora il titolare perda il diritto di voto ai sensi della normativa vigente; il ritiro è effettuato, a cura del comune, previa notifica all'interessato della relativa comunicazione contenente gli specifici motivi che ostano al godimento dell'elettorato attivo.

4. La tessera ritirata è conservata nel fascicolo personale del titolare.

5. In caso di deterioramento della tessera, con conseguente inutilizzabilità, l'ufficio elettorale del comune rilascia al titolare un duplicato della stessa, previa presentazione da parte dell'interessato di apposita domanda e consegna dell'originale deteriorato.

6. In caso di smarrimento o furto, il comune rilascia il duplicato della tessera al titolare, previa sua domanda, corredata della denuncia presentata ai competenti uffici di pubblica sicurezza.

7. Su domanda dell'interessato, si procede al rinnovo della tessera elettorale personale quando essa non risulti più utilizzabile in seguito all'esaurimento degli spazi ivi contenuti per la certificazione dell'esercizio del diritto di voto.

#### ART. 5

##### *Protezione dei dati personali*

1. Il trattamento dei dati personali e tutte le operazioni previste dal presente decreto, anche con riferimento alla consegna, all'aggiornamento e al ritiro della tessera elettorale, nonché della sua custodia nel fascicolo personale, sono eseguiti nel rispetto delle disposizioni vigenti in materia di riservatezza personale ed, in particolare, della legge 31 dicembre 1996, n. 675, del decreto legislativo 11 maggio 1999, n. 135, e del decreto del Presidente della Repubblica 28 luglio 1999, n. 318<sup>3</sup>.

2. A tali fini, gli adempimenti di cui al comma 1 sono posti, in ogni comune, sotto la diretta vigilanza del responsabile del trattamento dei dati personali, che cura, altresì, l'individuazione delle persone incaricate del trattamento.

#### ART. 6

##### *Nomina di un commissario*

1. In caso di mancata, irregolare o ritardata consegna, da parte del comune, delle tessere elettorali, il prefetto, previ sommari accertamenti, nomina un commissario.

#### ART. 7

##### *Impossibilità di consegna della tessera*

1. In occasione di consultazioni elettorali o referendarie, ove, per qualsiasi motivo, non sia possibile il rilascio, la sostituzione o il rinnovo immediato della tessera o del duplicato, è consegnato all'elettore un attestato del sindaco sostitutivo della tessera ai soli fini dell'esercizio del diritto di voto per quella consultazione.

3 - Ora: decreto legislativo 30 giugno 2003, n. 196 (*Codice in materia di protezione dei dati personali*), che ha abrogato i testi normativi riportati nel presente comma.



all'esibizione della tessera elettorale, uno scrutatore, prima che il presidente consegna all'elettore la scheda o le schede di votazione ai sensi dell'articolo 58, comma 1, del decreto del Presidente della Repubblica 30 marzo 1957, n. 361, o dell'articolo 49, primo comma, del decreto del Presidente della Repubblica 16 maggio 1960, n. 570, appone sull'apposito spazio della tessera elettorale il timbro della sezione e la data, e provvede, altresì, ad annotare il numero della tessera stessa nell'apposito registro.

#### ART. 13

##### *Ammissione al voto dei detenuti*

1. L'ultimo comma dell'articolo 8 della legge 23 aprile 1976, n. 136, è abrogato e sostituito, ai sensi dell'articolo 13 della legge n. 120 del 1999, dalla seguente norma regolamentare:

“1. I detenuti possono votare esclusivamente previa esibizione, oltre che della tessera elettorale, anche dell'attestazione di cui all'articolo 8, terzo comma, lettera b), della legge 23 aprile 1976, n. 136, che, a cura del presidente del seggio speciale, è ritirata ed allegata al registro contenente i numeri delle tessere elettorali dei votanti”.

#### ART. 14

##### *Norma di chiusura*

1. Salvo che sia diversamente stabilito dal presente regolamento, quando leggi o decreti aventi ad oggetto materia elettorale fanno riferimento al certificato elettorale consegnato ad ogni elettore in occasione di ciascuna consultazione, ovvero ai tagliandi dei medesimi certificati elettorali, il riferimento si intende, in quanto compatibile, rispettivamente alla tessera elettorale personale, ovvero al registro contenente i numeri delle tessere elettorali dei votanti.

#### ART. 15

##### *Norme abrogate*

1. Sono abrogati, ai sensi dell'articolo 13 della legge n. 120 del 1999, gli articoli 27, 28, 54 e 58, primo comma, limitatamente alle parole da: «stacca il tagliando» a: «in apposito plico», del decreto del Presidente della Repubblica 30 marzo 1957, n. 361, gli articoli 19, 45 e 49, primo comma, limitatamente alle parole da: «stacca il tagliando» a: «in apposito plico», del decreto del Presidente della Repubblica 16 maggio 1960, n. 570, l'articolo 18 della legge 25 maggio 1970, n. 352, l'articolo 1, comma 1, lettera c), del decreto-legge 21 maggio 1994, n. 300, convertito dalla legge 16 luglio 1994, n. 453, e l'articolo 2, comma 1, lettera a), del decreto-legge 3 maggio 1976, n. 161, convertito, con modificazioni, dalla legge 14 maggio 1976, n. 240.

## CIRCOSCRIZIONI E COLLEGI ELETTORALI

Circoscrizione o regione

Collegio

Parlamento europeo

Senato della Repubblica

Camera dei deputati

Regionali

Provinciali

Circoscrizionali

## NOTA

La presente tessera elettorale è strettamente personale ed ha carattere permanente; essa costituisce titolo per l'esercizio del diritto di voto e, a tal fine, al momento della votazione, deve essere esibita al presidente del seggio **unitamente ad un documento di identificazione**.

Uno scrutatore provvederà a certificare l'avvenuta partecipazione al voto apponendo sulla tessera, in uno degli appositi spazi, la data della elezione ed il bollo della sezione.

## AVVERTENZE

La tessera elettorale viene ritirata quando il titolare perde il diritto di voto; qualora questi si rifiuti di restituirla e si presenti al seggio per votare, verrà punito ai sensi dell'art. 103 del D.P.R. n. 361/57 o dell'art. 97 del D.P.R. n. 570/60.

In caso di variazioni dei dati ivi contenuti, il comune trasmette per posta al titolare un tagliando di convalida adesivo, che il titolare stesso dovrà apporre sulla tessera in corrispondenza dei dati da aggiornare.

In caso di smarrimento o furto della tessera, il duplicato è rilasciato dal comune, previa domanda del titolare, corredata della denuncia presentata ai competenti uffici di pubblica sicurezza.

Sono ammessi al voto per l'elezione del Senato della Repubblica gli elettori che hanno superato il venticinquesimo anno di età (art. 58, primo comma, della Costituzione).

F.P.E. 001 E.V. ROMA

 Unione Europea  
 Repubblica Italiana

## TESSERA ELETTORALE

N. 00000000

Comune di

Cognome

Nome

Luogo e data di nascita

Data di rilascio

Il Sindaco/Il Commissario

Numero Tessera Elettorale

Iscritto/a nella lista elettorale della Sezione n.

Indirizzo della sezione

Indirizzo dell'elettore/eletttrice

Data di aggiornamento

Il Sindaco/Il Commissario

 TABELLA A (1ª parte)  
 Modello di tessera elettorale

SPAZI PER LA CERTIFICAZIONE DEL VOTO					
<b>1</b> DATA DELLA VOTAZIONE 	<b>4</b> DATA DELLA VOTAZIONE 	<b>7</b> DATA DELLA VOTAZIONE 	<b>10</b> DATA DELLA VOTAZIONE 	<b>13</b> DATA DELLA VOTAZIONE 	<b>16</b> DATA DELLA VOTAZIONE 
<b>2</b> DATA DELLA VOTAZIONE 	<b>5</b> DATA DELLA VOTAZIONE 	<b>8</b> DATA DELLA VOTAZIONE 	<b>11</b> DATA DELLA VOTAZIONE 	<b>14</b> DATA DELLA VOTAZIONE 	<b>17</b> DATA DELLA VOTAZIONE 
<b>3</b> DATA DELLA VOTAZIONE 	<b>6</b> DATA DELLA VOTAZIONE 	<b>9</b> DATA DELLA VOTAZIONE 	<b>12</b> DATA DELLA VOTAZIONE 	<b>15</b> DATA DELLA VOTAZIONE 	<b>18</b> DATA DELLA VOTAZIONE 

SPAZI PER LA CERTIFICAZIONE DEL VOTO					
<b>1</b> DATA DELLA VOTAZIONE 	<b>4</b> DATA DELLA VOTAZIONE 	<b>7</b> DATA DELLA VOTAZIONE 	<b>10</b> DATA DELLA VOTAZIONE 	<b>13</b> DATA DELLA VOTAZIONE 	<b>16</b> DATA DELLA VOTAZIONE 
<b>2</b> DATA DELLA VOTAZIONE 	<b>5</b> DATA DELLA VOTAZIONE 	<b>8</b> DATA DELLA VOTAZIONE 	<b>11</b> DATA DELLA VOTAZIONE 	<b>14</b> DATA DELLA VOTAZIONE 	<b>17</b> DATA DELLA VOTAZIONE 
<b>3</b> DATA DELLA VOTAZIONE 	<b>6</b> DATA DELLA VOTAZIONE 	<b>9</b> DATA DELLA VOTAZIONE 	<b>12</b> DATA DELLA VOTAZIONE 	<b>15</b> DATA DELLA VOTAZIONE 	<b>18</b> DATA DELLA VOTAZIONE 

## CIRCOSCRIZIONI E COLLEGI ELETTORALI

<i>Circoscrizione o regione</i>	<i>Collegio</i>
<i>Parlamento europeo</i>	
<i>Senato della Repubblica</i>	
<i>Camera dei deputati</i>	
<i>Circoscrizioni</i>	

## NOTA

La presente tessera elettorale è strettamente personale ed ha carattere permanente; essa costituisce titolo per l'esercizio del diritto di voto e, a tal fine, al momento della votazione, deve essere esibita al presidente del seggio **unitamente ad un documento di identificazione.**

Uno scrutatore provvederà a certificare l'avvenuta partecipazione al voto apponendo sulla tessera, in uno degli appositi spazi, la data della elezione ed il bollo della sezione.

## AVVERTENZE

La tessera elettorale viene ritirata quando il titolare perde il diritto di voto: qualora questi si rifiuti di restituirla e si presenti al seggio per votare, verrà punito ai sensi dell'art. 103 del D.P.R. n. 361/57 o dell'art. 97 del D.P.R. n. 570/60.

In caso di variazione dei dati ivi contenuti, il comune trasmette per posta al titolare un tagliando di convalida adesivo, che il titolare stesso dovrà apporre sulla tessera in corrispondenza dei dati da aggiornare.

In caso di smarrimento o furto della tessera, il duplicato è rilasciato dal comune, previa domanda del titolare, corredata della denuncia presentata ai competenti uffici di pubblica sicurezza.

Sono ammessi al voto per l'elezione del Senato della Repubblica gli elettori che hanno superato il venticinquesimo anno di età (art. 58, primo comma, della Costituzione).

Per l'elezione del Consiglio regionale della Valle d'Aosta, sono ammessi al voto gli elettori che risiedono ininterrottamente nel territorio della regione da almeno un anno.

D.P.R. 509/57 - AOSTA



## TESSERA ELETTORALE

N. 00000000

Comune di \_\_\_\_\_

Cognome \_\_\_\_\_

None \_\_\_\_\_

Luogo e data di nascita \_\_\_\_\_

Data di rilascio \_\_\_\_\_ Il Sindaco/Il Commissario

Numero Tessera Elettorale \_\_\_\_\_ Iscritta/a nella lista elettorale della Sezione n. \_\_\_\_\_

Indirizzo della sezione \_\_\_\_\_

Indirizzo dell'elettore/elettice \_\_\_\_\_

Data di aggiornamento \_\_\_\_\_ Il Sindaco/Il Commissario

SPAZI PER LA CERTIFICAZIONE DEL VOTO					
<b>1</b> DATA DELLA VOTAZIONE 	<b>4</b> DATA DELLA VOTAZIONE 	<b>7</b> DATA DELLA VOTAZIONE 	<b>10</b> DATA DELLA VOTAZIONE 	<b>13</b> DATA DELLA VOTAZIONE 	<b>16</b> DATA DELLA VOTAZIONE 
<b>2</b> DATA DELLA VOTAZIONE 	<b>5</b> DATA DELLA VOTAZIONE 	<b>8</b> DATA DELLA VOTAZIONE 	<b>11</b> DATA DELLA VOTAZIONE 	<b>14</b> DATA DELLA VOTAZIONE 	<b>17</b> DATA DELLA VOTAZIONE 
<b>3</b> DATA DELLA VOTAZIONE 	<b>6</b> DATA DELLA VOTAZIONE 	<b>9</b> DATA DELLA VOTAZIONE 	<b>12</b> DATA DELLA VOTAZIONE 	<b>15</b> DATA DELLA VOTAZIONE 	<b>18</b> DATA DELLA VOTAZIONE 

CIRCOSCRIZIONI E COLLEGI ELETTORALI

## NOTA

La presente tessera elettorale è strettamente personale ed ha carattere permanente; essa costituisce titolo per l'esercizio del diritto di voto e, a tal fine, al momento della votazione, deve essere esibita al presidente del seggio **unitamente ad un documento di identificazione**.

Uno scrutatore provvederà a certificare l'avvenuta partecipazione al voto apponendo sulla tessera, in uno degli appositi spazi, la data della elezione ed il bollo della sezione.

## AVVERTENZE

*Il titolare della presente tessera può esercitare il diritto di voto esclusivamente per le elezioni* .....

La tessera elettorale viene ritirata quando il titolare perde il diritto di voto; qualora questi si rifiuti di restituirla e si presenti al seggio per votare, verrà punito ai sensi dell'art. 103 del D.P.R. n. 361/57 o dell'art. 97 del D.P.R. n. 570/60.

In caso di variazione dei dati ivi contenuti, il comune trasmette per posta al titolare un tagliando di convalida adesivo, che il titolare stesso dovrà apporre sulla tessera in corrispondenza dei dati da aggiornare.

In caso di smarrimento o furto della tessera, il duplicato è rilasciato dal comune, previa domanda del titolare, corredata della denuncia presentata ai competenti uffici di pubblica sicurezza.

D.P.R. 361/57 - 103/60



## TESSERA ELETTORALE

N. 00000000

Comune di \_\_\_\_\_

Cognome \_\_\_\_\_

Nome \_\_\_\_\_

Luogo e data di nascita \_\_\_\_\_

Data di rilascio \_\_\_\_\_

Il Sindaco/Il Commissario

Numero Tessera Elettorale \_\_\_\_\_ Iscritto/a nella lista elettorale della Sezione n. \_\_\_\_\_

Indirizzo della sezione \_\_\_\_\_

Indirizzo dell'elettore/elettice \_\_\_\_\_

Data di aggiornamento \_\_\_\_\_

Il Sindaco/Il Commissario



Circoscrizione o regione \_\_\_\_\_

Collegio \_\_\_\_\_

Parlamento europeo \_\_\_\_\_

Circoscrizioni \_\_\_\_\_

**TABELLA D (1<sup>a</sup> parte)**  
Modello di tessera elettorale  
per i cittadini di altro Stato membro dell'Unione europea residenti in Italia

SPAZI PER LA CERTIFICAZIONE DEL VOTO																	
<b>1</b> DATA DELLA VOTAZIONE 	<b>4</b> DATA DELLA VOTAZIONE 	<b>7</b> DATA DELLA VOTAZIONE 	<b>10</b> DATA DELLA VOTAZIONE 	<b>13</b> DATA DELLA VOTAZIONE 	<b>16</b> DATA DELLA VOTAZIONE 	<b>2</b> DATA DELLA VOTAZIONE 	<b>5</b> DATA DELLA VOTAZIONE 	<b>8</b> DATA DELLA VOTAZIONE 	<b>11</b> DATA DELLA VOTAZIONE 	<b>14</b> DATA DELLA VOTAZIONE 	<b>17</b> DATA DELLA VOTAZIONE 	<b>3</b> DATA DELLA VOTAZIONE 	<b>6</b> DATA DELLA VOTAZIONE 	<b>9</b> DATA DELLA VOTAZIONE 	<b>12</b> DATA DELLA VOTAZIONE 	<b>15</b> DATA DELLA VOTAZIONE 	<b>18</b> DATA DELLA VOTAZIONE 



## Disposizioni urgenti per l'esercizio domiciliare del voto per taluni elettori, per la rilevazione informatizzata dello scrutinio e per l'ammissione ai seggi di osservatori OSCE, in occasione delle prossime elezioni politiche

### ART. 1

#### *Voto domiciliare per elettori affetti da infermità che ne rendano impossibile l'allontanamento dall'abitazione*

1. Gli elettori affetti da gravissime infermità, tali che l'allontanamento dall'abitazione in cui dimorano risulti impossibile, anche con l'ausilio dei servizi di cui all'articolo 29 della legge 5 febbraio 1992, n. 104, e gli elettori affetti da gravi infermità che si trovino in condizioni di dipendenza continuativa e vitale da apparecchiature elettromedicali tali da impedirne l'allontanamento dall'abitazione in cui dimorano, sono ammessi al voto nelle predette dimore.

2. Le disposizioni del presente articolo si applicano in occasione delle elezioni della Camera dei deputati, del Senato della Repubblica, dei membri del Parlamento europeo spettanti all'Italia e delle consultazioni referendarie disciplinate da normativa statale. Per le elezioni dei presidenti delle province e dei consigli provinciali, dei sindaci e dei consigli comunali, le disposizioni del presente articolo si applicano soltanto nel caso in cui l'avente diritto al voto domiciliare dimori nell'ambito del territorio, rispettivamente, del comune o della provincia per cui è elettore.

3. Gli elettori di cui al comma 1 devono far pervenire, in un periodo compreso tra il quarantesimo e il ventesimo giorno antecedente la data della votazione, al sindaco del comune nelle cui liste elettorali sono iscritti:

a) una dichiarazione in carta libera, attestante la volontà di esprimere il voto presso l'abitazione in cui dimorano e recante l'indicazione dell'indirizzo completo di questa;

b) un certificato, rilasciato dal funzionario medico, designato dai competenti organi dell'azienda sanitaria locale, in data non anteriore al quarantacinquesimo giorno antecedente la data della votazione, che attesti l'esistenza delle condizioni di infermità di cui al comma 1, con prognosi di almeno sessanta giorni decorrenti dalla data di rilascio del certificato, ovvero delle condizioni di dipendenza continuativa e vitale da apparecchiature elettromedicali.

3-bis. Fatta salva ogni altra responsabilità, nei confronti del funzionario medico che rilasci i certificati di cui al comma 3, lettera b), in assenza delle condizioni di infermità di cui al comma 1 l'azienda sanitaria locale dispone la sospensione dal rapporto di servizio per la durata di tre mesi per ogni certificato rilasciato e comunque per un periodo non superiore a nove mesi.

4. Ove sulla tessera elettorale dell'elettore di cui al comma 1 non sia già inserita l'annotazione del diritto al voto assistito, il certificato di cui al comma 3, lettera b), attesta l'eventuale necessità di un accompagnatore per l'esercizio del voto.

\* - Convertito con modificazioni dalla legge 27 gennaio 2006, n. 22

## Misure urgenti volte ad assicurare la segretezza della espressione del voto nelle consultazioni elettorali e referendarie

### ART. 1

1. Nelle consultazioni elettorali o referendarie è vietato introdurre all'interno delle cabine elettorali telefoni cellulari o altre apparecchiature in grado di fotografare o registrare immagini.

2. Il presidente dell'ufficio elettorale di sezione, all'atto della presentazione del documento di identificazione e della tessera elettorale da parte dell'elettore, invita l'elettore stesso a depositare le apparecchiature indicate al comma 1 di cui è al momento in possesso.

3. Le apparecchiature depositate dall'elettore, prese in consegna dal presidente dell'ufficio elettorale di sezione unitamente al documento di identificazione e alla tessera elettorale, sono restituite all'elettore dopo l'espressione del voto<sup>1</sup>.

4. Chiunque contravviene al divieto di cui al comma 1 è punito con l'arresto da tre a sei mesi e con l'ammenda da 300 a 1000 euro.

### ART. 2

*Omissis*

---

\* - Convertito, senza modificazioni, dalla legge 30 maggio 2008, n. 96

1 - L'art. 1, comma 400, lett. l) della legge n. 147/2013 (*Legge di stabilità 2014*) ha soppresso il secondo periodo del presente comma, che così disponeva: "Della presa in consegna e della restituzione viene fatta annotazione in apposito registro".

## Codice dell'ordinamento militare

*Omissis*

### ART. 1489

*Esercizio del diritto di voto per i militari in servizio di ordine pubblico*

1. Ai militari comandati in servizio di ordine pubblico si applica la disciplina prevista dall'articolo 48 del decreto del Presidente della Repubblica 30 marzo 1957, n. 361<sup>1</sup>.

### ART. 1490

*Esercizio del diritto di voto per i militari in servizio*

1. Il personale militare è ammesso a votare nel comune in cui si trova per causa di servizio.

2. I militari possono esercitare il voto in qualsiasi sezione elettorale, in soprannumero agli elettori iscritti nella relativa lista e con precedenza, previa esibizione del certificato elettorale. Sono iscritti in una lista aggiunta.

3. La loro iscrizione nelle relative liste è fatta a cura del presidente del seggio elettorale.

4. E' fatto loro divieto di recarsi inquadri o armati nelle sezioni elettorali.

### ART. 1491

*Esercizio del diritto di voto per i militari temporaneamente all'estero per motivi di servizio o missioni internazionali*

1. Il personale militare temporaneamente all'estero per servizio o impegnato nello svolgimento di missioni internazionali esercita, per le elezioni al Parlamento europeo, al Parlamento nazionale, ai Consigli regionali e degli enti locali, il diritto di voto ai sensi e nei limiti delle disposizioni vigenti.

---

1 - Si riporta l'art. 48 del D.P.R. 30 marzo 1957, n. 361 (*Testo unico delle leggi recanti norme per la elezione della Camera dei deputati*):

“*Omissis*”. Votano, inoltre, nella sezione presso la quale esercitano il loro ufficio, anche se risultino iscritti come elettori in altra sezione o in qualsiasi altro comune del territorio nazionale, gli ufficiali e gli agenti della forza pubblica in servizio di ordine pubblico. Essi sono ammessi al voto, previa esibizione del certificato elettorale.

“Gli elettori di cui al comma precedente sono iscritti, a cura del presidente, in calce alla lista della sezione e di essi è presa nota nel verbale”.

## DECRETO DEL MINISTRO DELL'INTERNO 1° aprile 2011

### Determinazione delle caratteristiche essenziali delle urne per la votazione e delle cassetine per timbri elettorali

#### ART. 1

1. Le urne per la votazione, fornite dal Ministero dell'interno ai sensi dell'articolo 32, secondo comma, del testo unico delle leggi recanti norme per la elezione della Camera dei deputati, approvato con decreto del Presidente della Repubblica 30 marzo 1957, n. 361, come sostituito dall'articolo 8 della legge 13 marzo 1980, n. 70, hanno le caratteristiche essenziali di cui all'allegato A al presente decreto.

2. Le cassetine per timbri previste dall'articolo 32, terzo comma, del testo unico delle leggi recanti norme per la elezione della Camera dei deputati, approvato con decreto del Presidente della Repubblica 30 marzo 1957, n. 361, come sostituito dall'articolo 8 della legge 13 marzo 1980, n. 70, sono approntate in legno, in cartone ondulato o in altro materiale consistente e devono avere le dimensioni utili a contenere il timbro completo di impugnatura, un tampone inchiostro delle dimensioni minime di centimetri cinque per cinque ed una bocsettina di inchiostro.

## Allegato A

L'urna per la votazione è costituita da una scatola di cartone ondulato o altro materiale consistente, di colore chiaro o trasparente, avente lati di dimensioni variabili da un minimo di trentacinque ad un massimo di settanta centimetri.

Il coperchio dell'urna – recante una fessura per l'introduzione delle schede – ed il fondo dell'urna stessa sono uniti, per un lato, al corpo della scatola e sono apribili per gli altri tre lati, come illustrato nel disegno in calce al presente allegato.

Prima della votazione, il coperchio ed il fondo dell'urna devono essere sigillati dall'esterno, su ciascuno dei lati apribili, con strisce di carta autoadesive.

Su ciascuno dei quattro lati esterni verticali dell'urna sono impressi lo stemma della Repubblica e la scritta «MINISTERO DELL'INTERNO – DIPARTIMENTO PER GLI AFFARI INTERNI E TERRITORIALI – DIREZIONE CENTRALE DEI SERVIZI ELETTORALI»; nella parte inferiore di almeno due lati esterni verticali dovranno essere applicate etichette autoadesive, recanti la dicitura della relativa consultazione.

Alla sospensione delle operazioni di votazione nonché alla chiusura delle operazioni stesse ed in attesa di dare inizio allo spoglio delle schede contenute nell'urna, la fessura per l'introduzione delle schede viene sigillata con una striscia di carta autoadesiva.

Per ogni sigillatura, sulle strisce incollate sono apposte le firme dei componenti l'ufficio elettorale di sezione e quelle dei rappresentanti delle liste o gruppi di candidati ovvero dei partiti o gruppi politici e dei promotori del referendum nonché il bollo dell'ufficio.

Le strisce incollate per la sigillatura della fessura sono tagliate alla ripresa delle operazioni di votazione; le strisce per la sigillatura del coperchio sono tagliate all'inizio delle operazioni di spoglio delle schede contenute nell'urna.

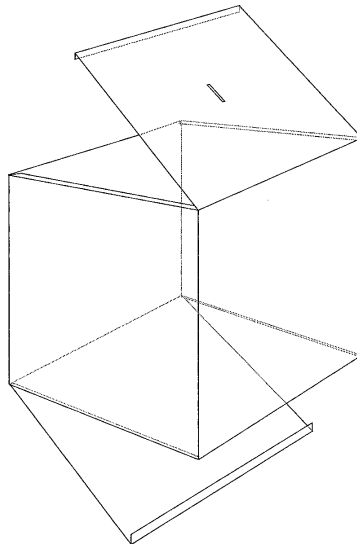

## Disposizioni per promuovere il riequilibrio delle rappresentanze di genere nei consigli e nelle giunte degli enti locali e nei consigli regionali. Disposizioni in materia di pari opportunità nella composizione delle commissioni di concorso nelle pubbliche amministrazioni

*Omissis*

### ART. 2

*Parità di accesso alle cariche elettive e agli organi esecutivi dei comuni e delle province*

1. Al testo unico delle leggi sull'ordinamento degli enti locali, di cui al decreto legislativo 18 agosto 2000, n. 267, e successive modificazioni, sono apportate le seguenti modificazioni:

a) all'articolo 17, comma 5, dopo il primo periodo è inserito il seguente: «Le modalità di elezione dei consigli circoscrizionali e la nomina o la designazione dei componenti degli organi esecutivi sono com unque disciplinate in modo da garantire il rispetto del principio della parità di accesso delle donne e degli uomini alle cariche elettive, secondo le disposizioni dell'articolo 73, commi 1 e 3, e agli uffici pubblici.»;

b) *omissis*

c) all'articolo 71:

1) dopo il comma 3 è inserito il seguente:

«3-bis. Nelle liste dei candidati è assicurata la rappresentanza di entrambi i sessi. Nelle medesime liste, nei comuni con popolazione compresa tra 5.000 e 15.000 abitanti, nessuno dei due sessi può essere rappresentato in misura superiore ai due terzi dei candidati, con arrotondamento all'unità superiore qualora il numero dei candidati del sesso meno rappresentato da comprendere nella lista contenga una cifra decimale inferiore a 50 centesimi.»;

2) al comma 5 sono aggiunti, in fine, i seguenti periodi: «Nei comuni con popolazione compresa tra 5.000 e 15.000 abitanti, ciascun elettore può esprimere, nelle apposite righe stampate sotto il medesimo contrassegno, uno o due voti di preferenza, scrivendo il cognome di non più di due candidati compresi nella lista collegata al candidato alla carica di sindaco prescelto. Nel caso di espressione di due preferenze, esse devono riguardare candidati di sesso diverso della stessa lista, pena l'annullamento della seconda preferenza.»;

d) all'articolo 73:

1) al comma 1 è aggiunto, in fine, il seguente periodo: «Nelle liste dei candidati nessuno dei due sessi può essere rappresentato in misura superiore a due terzi, con arrotondamento all'unità superiore qualora il numero dei candidati del sesso meno rappresentato da comprendere nella lista contenga una cifra decimale inferiore a 50 centesimi.»;

2) al comma 3, il secondo periodo è sostituito dai seguenti: «Ciascun elettore può altresì esprimere, nelle apposite righe stampate sotto il medesimo contrassegno, uno o due voti di preferenza, scrivendo il cognome di non più di due candidati compresi nella lista da lui votata. Nel caso di espressione di due preferenze, esse devono riguardare candidati di sesso diverso della stessa lista, pena l'annullamento della seconda preferenza.».

*Omissis*

LEGGE 27 dicembre 2013, n. 147

## Disposizioni per la formazione del bilancio annuale e pluriennale dello Stato (Legge di stabilità 2014)

### ART. 1

*Omissis*

399. A decorrere dal 2014 le operazioni di votazione in occasione delle consultazioni elettorali o referendarie si svolgono nella sola giornata della domenica, dalle ore 7 alle ore 23. *Omissis*

400. Ai fini del raggiungimento degli obiettivi di risparmio indicati al comma 398: *omissis*

g) in occasione di ogni consultazione elettorale o referendaria, per il rilascio delle tessere elettorali non consegnate, per la consegna dei duplicati e per il rinnovo delle tessere, previa annotazione in apposito registro, l'ufficio elettorale comunale resta aperto nei due giorni antecedenti la votazione dalle ore nove alle ore diciotto e nel giorno della votazione per tutta la durata delle operazioni di voto. E' abrogato l'articolo 9 del regolamento di cui al decreto del Presidente della Repubblica 8 settembre 2000, n. 299;

*omissis*

i) il presidente della Corte d'appello nomina i presidenti di seggio, ove possibile, tra i residenti nel comune in cui sono ubicati gli uffici elettorali di sezione;

l) all'articolo 1, comma 3, del decreto-legge 1° aprile 2008, n. 49, convertito dalla legge 30 maggio 2008, n. 96 il secondo periodo è soppresso;

m) con decreto del Ministro dell'interno, non avente natura regolamentare, sono determinati, entro il 31 gennaio 2014, i nuovi modelli di schede per le elezioni comunali, ricollocando i contrassegni delle liste ammesse in modo più razionale, al fine di evitare la stampa di schede di dimensioni troppo elevate ed eccessivamente onerose. All'articolo 72, comma 3, secondo periodo, del testo unico di cui al decreto legislativo 18 agosto 2000, n. 267, le parole: «al cui fianco» sono sostituite dalle seguenti: «sotto ai quali».

*Omissis*

## Determinazione dei nuovi modelli di schede di votazione per le elezioni comunali

### IL MINISTRO DELL'INTERNO

Visto l'art. 1, comma 400, lettera m), primo periodo, della legge 27 dicembre 2013, n. 147, recante «Disposizioni per la formazione del bilancio annuale e pluriennale dello Stato (legge di stabilità 2014)», a norma del quale, con decreto del Ministro dell'Interno non avente natura regolamentare, sono determinati, entro il 31 gennaio 2014, i nuovi modelli di schede di votazione per l'elezione del sindaco e del consiglio comunale;

Visto l'art. 27, secondo comma, del testo unico delle leggi per la composizione e la elezione degli organi delle amministrazioni comunali, approvato con decreto del Presidente della Repubblica 16 maggio 1960, n. 570, e successive modificazioni;

Visti gli articoli 71, 72 e 73 del testo unico delle leggi sull'ordinamento degli enti locali, approvato con decreto del Presidente della Repubblica 18 agosto 2000, n. 267, e successive modificazioni, tra cui quella disposta con il citato art. 1, comma 400, lettera m), secondo periodo, a norma del quale, sulle schede del primo turno dei comuni più grandi, i contrassegni delle list e collegate devono essere riportati sotto, e non più a fianco, ai nominativi dei candidati alla carica di sindaco ad essi collegati;

Visto l'art. 2 della legge 23 novembre 2012, n. 215, recante «Disposizioni per promuovere il riequilibrio delle rappresentanze di genere nei consigli e nelle giunte degli enti locali e nei consigli regionali», che ha introdotto la doppia preferenza di genere nei comuni con popolazione pari o superiore a 5.000 abitanti;

Visto l'art. 15 del decreto del Presidente della Repubblica 28 aprile 1993, n. 132, recante regolamento di attuazione della legge 25 marzo 1993, n. 81, in materia di elezioni comunali e provinciali, e le allegate tabelle A, B, C, D limitatamente alle elezioni comunali, nonché E ed F, che devono intendersi non più vigenti a seguito dell'entrata in vigore del citato art. 1, comma 400, lettera m), della legge n. 147 del 2013;

Considerata la necessità di determinare i modelli delle schede per il primo turno di votazione e per il turno di ballottaggio delle elezioni comunali ricollocando, a norma dell'art. 1, comma 400, lettera m), della legge n. 147 del 2013, i contrassegni delle liste ammesse in modo più razionale, al fine di evitare la stampa di schede di dimensioni troppo elevate ed eccessivamente onerose ed allo scopo di semplificare le operazioni di voto e di scrutinio;

\* - Pubblicato nella Gazzetta Ufficiale n. 27 del 3 febbraio 2014.



**TABELLA A**  
Modello della parte interna della scheda di votazione  
per il primo turno dell'elezione del sindaco e del consiglio comunale  
nei comuni con popolazione inferiore a 5.000 abitanti

PARTE I	PARTE II	PARTE III	PARTE IV
<p>1 NOME E COGNOME (CANDIDATO ALLA CARICA DI SINDACO)</p> <p>.....</p>	<p>4 NOME E COGNOME (CANDIDATO ALLA CARICA DI SINDACO)</p> <p>.....</p>		
<p>2 NOME E COGNOME (CANDIDATO ALLA CARICA DI SINDACO)</p> <p>.....</p>	<p>5 NOME E COGNOME (CANDIDATO ALLA CARICA DI SINDACO)</p> <p>.....</p>		
<p>3 NOME E COGNOME (CANDIDATO ALLA CARICA DI SINDACO)</p> <p>.....</p>			

**TABELLA B**  
Modello della parte interna della scheda di votazione  
per il primo turno dell'elezione del sindaco e del consiglio comunale  
nei comuni con popolazione compresa tra 5.000 e 15.000 abitanti

PARTE I	PARTE II	PARTE III	PARTE IV
<p><b>1</b> NOME E COGNOME (CANDIDATO ALLA CARICA DI SINDACO)</p> <p>.....</p> <p>.....</p>	<p><b>4</b> NOME E COGNOME (CANDIDATO ALLA CARICA DI SINDACO)</p> <p>.....</p> <p>.....</p>		
<p><b>2</b> NOME E COGNOME (CANDIDATO ALLA CARICA DI SINDACO)</p> <p>.....</p> <p>.....</p>	<p><b>5</b> NOME E COGNOME (CANDIDATO ALLA CARICA DI SINDACO)</p> <p>.....</p> <p>.....</p>		
<p><b>3</b> NOME E COGNOME (CANDIDATO ALLA CARICA DI SINDACO)</p> <p>.....</p> <p>.....</p>			

### TABELLA C

Modello della parte interna della scheda di votazione  
per il turno di ballottaggio dell'elezione del sindaco  
nei comuni con popolazione sino a 15.000 abitanti

PARTE IV			
PARTE III			
PARTE II	<table border="1"><tr><td data-bbox="315 1045 396 1125">2</td><td data-bbox="338 869 430 1045"><b>NOME E COGNOME</b> <small>(CANDIDATO ALLA CARICA DI SINDACO)</small></td></tr></table>	2	<b>NOME E COGNOME</b> <small>(CANDIDATO ALLA CARICA DI SINDACO)</small>
2	<b>NOME E COGNOME</b> <small>(CANDIDATO ALLA CARICA DI SINDACO)</small>		
PARTE I	<table border="1"><tr><td data-bbox="315 1348 396 1412">1</td><td data-bbox="338 1157 430 1332"><b>NOME E COGNOME</b> <small>(CANDIDATO ALLA CARICA DI SINDACO)</small></td></tr></table>	1	<b>NOME E COGNOME</b> <small>(CANDIDATO ALLA CARICA DI SINDACO)</small>
1	<b>NOME E COGNOME</b> <small>(CANDIDATO ALLA CARICA DI SINDACO)</small>		

**TABELLA D**

Modello della parte interna della scheda di votazione  
per il primo turno dell'elezione del sindaco e del consiglio comunale  
nei comuni con popolazione superiore a 15.000 abitanti

PARTE I	PARTE II	PARTE III	PARTE IV
<b>NOME E COGNOME</b> <small>(CANDIDATO ALLA CARICA DI SINDACO)</small>		<b>NOME E COGNOME</b> <small>(CANDIDATO ALLA CARICA DI SINDACO)</small>	
1 _____	2 _____	14 _____	
3 _____	4 _____	<b>NOME E COGNOME</b> <small>(CANDIDATO ALLA CARICA DI SINDACO)</small>	
5 _____	6 _____	15 _____	16 _____
7 _____	8 _____	17 _____	18 _____
9 _____		19 _____	20 _____
<b>NOME E COGNOME</b> <small>(CANDIDATO ALLA CARICA DI SINDACO)</small>		21 _____	
10 _____	11 _____	<b>NOME E COGNOME</b> <small>(CANDIDATO ALLA CARICA DI SINDACO)</small>	
12 _____	13 _____	22 _____	23 _____

### TABELLA E

Modello della parte interna della scheda di votazione  
per il turno di ballottaggio dell'elezione del sindaco  
nei comuni con popolazione superiore a 15.000 abitanti

PARTE I	PARTE II	PARTE III	PARTE IV
<p>NOME E COGNOME <small>(E CANDIDATO ALLA CARICA DI SINDACO)</small></p>	<p>NOME E COGNOME <small>(E CANDIDATO ALLA CARICA DI SINDACO)</small></p>	<p>NOME E COGNOME <small>(E CANDIDATO ALLA CARICA DI SINDACO)</small></p>	<p>NOME E COGNOME <small>(E CANDIDATO ALLA CARICA DI SINDACO)</small></p>
1	2	14	15
5	3	16	17
9	4	18	19
	8	20	
	11		
	12		
13			

**TABELLA F**  
Modello della parte esterna della scheda di votazione  
per il turno dell'elezione del sindaco e del consiglio comunale  
in tutti i comuni

PARTE I	PARTE II	PARTE III	PARTE IV
<p><b>ELEZIONE DEL SINDACO E DEL CONSIGLIO COMUNALE DI</b></p> <p>..... (denominazione del Comune)</p> <p>..... (data del primo turno di convocazione)</p> <p><b>SCHEDA PER LA VOTAZIONE</b></p> <p>FIRMA DELLO SCRUTATORE</p> <p>.....</p> <p>BOLLO DELLA SEZIONE</p>			

## **Allegato A**



**MODALITÀ DI ESPRESSIONE DEL VOTO  
PER L'ELEZIONE  
DEL SINDACO  
E DEL CONSIGLIO COMUNALE  
NEI COMUNI CON POPOLAZIONE  
SINO A 15.000 ABITANTI.**

**ESEMPLIFICAZIONI**

COMUNI CON POPOLAZIONE  
INFERIORE A 5.000 ABITANTI

	<del>NOME E COGNOME</del> CANDIDATO ALLA CARICA DI SINDACO ..... .....
	NOME E COGNOME CANDIDATO ALLA CARICA DI SINDACO ..... .....

COMUNI CON POPOLAZIONE  
TRA 5.000 E 15.000 ABITANTI

	<del>NOME E COGNOME</del> CANDIDATO ALLA CARICA DI SINDACO ..... .....
	NOME E COGNOME CANDIDATO ALLA CARICA DI SINDACO ..... .....

Il voto è valido sia per la lista n. 1 che per il candidato a sindaco ad essa collegato (art. 6, comma 1, D.P.R. 28 aprile 1993, n. 132).

\*\*\*\*\*

COMUNI CON POPOLAZIONE  
INFERIORE A 5.000 ABITANTI

	<del>NOME E COGNOME</del> CANDIDATO ALLA CARICA DI SINDACO ..... .....
	NOME E COGNOME CANDIDATO ALLA CARICA DI SINDACO ..... .....

COMUNI CON POPOLAZIONE  
TRA 5.000 E 15.000 ABITANTI

	<del>NOME E COGNOME</del> CANDIDATO ALLA CARICA DI SINDACO ..... .....
	NOME E COGNOME CANDIDATO ALLA CARICA DI SINDACO ..... .....

L'indicazione di voto per il candidato a sindaco vale anche come voto alla lista n. 1 collegata (art. 6, comma 2, D.P.R. 28 aprile 1993, n. 132).



COMUNI CON POPOLAZIONE  
INFERIORE A 5.000 ABITANTI

	NOME E COGNOME CANDIDATO ALLA CARICA DI SINDACO
TIZIO	
2	NOME E COGNOME CANDIDATO ALLA CARICA DI SINDACO
TIZIO	

COMUNI CON POPOLAZIONE  
TRA 5.000 E 15.000 ABITANTI

	NOME E COGNOME CANDIDATO ALLA CARICA DI SINDACO
TIZIO	
2	NOME E COGNOME CANDIDATO ALLA CARICA DI SINDACO
TIZIO	

TIZIO è candidato a consigliere della lista n. 1. Il voto va alla lista n. 1, al candidato a sindaco ad essa collegato e a TIZIO (art. 71, comma 5, primo e secondo periodo, del decreto legislativo n. 267/2000).

\*\*\*\*\*

COMUNI CON POPOLAZIONE  
INFERIORE A 5.000 ABITANTI

	NOME E COGNOME CANDIDATO ALLA CARICA DI SINDACO
TIZIO	
2	NOME E COGNOME CANDIDATO ALLA CARICA DI SINDACO
TIZIO	

COMUNI CON POPOLAZIONE  
TRA 5.000 E 15.000 ABITANTI

	NOME E COGNOME CANDIDATO ALLA CARICA DI SINDACO
TIZIO	
2	NOME E COGNOME CANDIDATO ALLA CARICA DI SINDACO
TIZIO	

TIZIO è candidato a consigliere della lista n. 1. Il voto va alla lista n. 1, al candidato a sindaco ad essa collegato e a TIZIO (art. 71, comma 5, primo periodo, del decreto legislativo n. 267/2000 e art. 57, secondo comma, del T.U. 16 maggio 1960, n. 570).

COMUNI CON POPOLAZIONE  
INFERIORE A 5.000 ABITANTI

	<del>NOME E COGNOME</del> CANDIDATO ALLA CARICA DI SINDACO
..... <b>TIZIO</b> .....	
<b>2</b>	<del>NOME E COGNOME</del> CANDIDATO ALLA CARICA DI SINDACO
..... .....	

COMUNI CON POPOLAZIONE  
TRA 5.000 E 15.000 ABITANTI

	<del>NOME E COGNOME</del> CANDIDATO ALLA CARICA DI SINDACO
..... <b>TIZIO</b> .....	
<b>2</b>	<del>NOME E COGNOME</del> CANDIDATO ALLA CARICA DI SINDACO
..... .....	

TIZIO è candidato a consigliere della lista n. 1. La scheda è nulla per l'impossibilità, nei comuni con popolazione sino a 15.000 abitanti, di esprimere il c.d. voto disgiunto, cioè per un candidato a sindaco e, contemporaneamente, per una lista ad esso non collegata (art. 71, comma 5, del decreto legislativo n. 267/2000).

\*\*\*\*\*

COMUNI CON POPOLAZIONE  
INFERIORE A 5.000 ABITANTI

	<del>NOME E COGNOME</del> CANDIDATO ALLA CARICA DI SINDACO
..... .....	
	<del>NOME E COGNOME</del> CANDIDATO ALLA CARICA DI SINDACO
..... <b>TIZIO</b> .....	

COMUNI CON POPOLAZIONE  
TRA 5.000 E 15.000 ABITANTI

	<del>NOME E COGNOME</del> CANDIDATO ALLA CARICA DI SINDACO
..... .....	
	<del>NOME E COGNOME</del> CANDIDATO ALLA CARICA DI SINDACO
..... <b>TIZIO</b> .....	

TIZIO è candidato a consigliere della lista n. 1. La scheda è nulla perchè la volontà dell'elettore si è manifestata in modo non univoco (art. 64, primo comma, del T.U. n. 570/1960).

COMUNI CON POPOLAZIONE  
INFERIORE A 5.000 ABITANTI

1	<del>NOME E COGNOME</del> CANDIDATO ALLA CARICA DI SINDACO ..... .....
2	NOME E COGNOME CANDIDATO ALLA CARICA DI SINDACO ..... CAIO

COMUNI CON POPOLAZIONE  
TRA 5.000 E 15.000 ABITANTI

1	<del>NOME E COGNOME</del> CANDIDATO ALLA CARICA DI SINDACO ..... .....
2	NOME E COGNOME CANDIDATO ALLA CARICA DI SINDACO ..... CAIO

CAIO è candidato a consigliere della lista n. 2. Il voto va al candidato a sindaco collegato alla lista n. 1 e alla lista n. 1 stessa; è inefficace la preferenza per il candidato CAIO perchè compreso in una lista diversa da quella votata (art. 6, comma 2, D.P.R. n. 132/1993; art. 57, quarto comma, T.U. n. 570/1960).

\*\*\*\*\*

COMUNI CON POPOLAZIONE  
INFERIORE A 5.000 ABITANTI

1	<del>NOME E COGNOME</del> CANDIDATO ALLA CARICA DI SINDACO ..... TIZIO
2	NOME E COGNOME CANDIDATO ALLA CARICA DI SINDACO ..... .....

COMUNI CON POPOLAZIONE  
TRA 5.000 E 15.000 ABITANTI

1	<del>NOME E COGNOME</del> CANDIDATO ALLA CARICA DI SINDACO ..... TIZIO
2	NOME E COGNOME CANDIDATO ALLA CARICA DI SINDACO ..... .....

TIZIO è candidato della lista n. 2. Il voto è valido per il candidato a sindaco collegato alla lista n. 1 e per la lista n. 1 stessa; è inefficace la preferenza per TIZIO (art. 6, comma 2, del D.P.R. n. 132/1993 e art. 57, quarto comma, del T.U. n. 570/1960).

COMUNI CON POPOLAZIONE  
TRA 5.000 E 15.000 ABITANTI

	NOME E COGNOME CANDIDATO ALLA CARICA DI SINDACO
TIZIO	
MEVIA	
	NOME E COGNOME CANDIDATO ALLA CARICA DI SINDACO
.....	
.....	

TIZIO e MEVIA sono candidati, di sesso diverso, della lista n. 1. Il voto va alla lista n. 1, al candidato a sindaco ad essa collegato e a entrambi i candidati consiglieri, di sesso diverso, TIZIO e MEVIA (art. 71, comma 5, secondo e terzo periodo, del decreto legislativo n. 267/2000).

\*\*\*\*\*

COMUNI CON POPOLAZIONE  
TRA 5.000 E 15.000 ABITANTI

	NOME E COGNOME CANDIDATO ALLA CARICA DI SINDACO
TIZIO	
CAIO	
	NOME E COGNOME CANDIDATO ALLA CARICA DI SINDACO
.....	
.....	

TIZIO e CAIO sono candidati, del medesimo sesso, della lista n. 1. Il voto va alla lista n. 1, al candidato a sindaco ad essa collegato e al solo candidato consigliere TIZIO. La seconda preferenza, per il candidato consigliere CAIO, è annullata perchè espressa per un candidato del medesimo sesso di quello indicato per primo (art. 71, comma 5, terzo e quarto periodo, del decreto legislativo n. 267/2000).

## **Allegato B**

**MODALITÀ DI ESPRESSIONE DEL VOTO  
PER L'ELEZIONE  
DEL SINDACO  
E DEL CONSIGLIO COMUNALE  
NEI COMUNI CON POPOLAZIONE  
SUPERIORE A 15.000 ABITANTI.**

**ESEMPLIFICAZIONI**

<b>NOME E COGNOME</b> CANDIDATO ALLA CARICA DI SINDACO	
⊗	..... .....
<b>NOME E COGNOME</b> CANDIDATO ALLA CARICA DI SINDACO	
②	..... .....
③	..... .....

Il voto va alla lista n.1 e al candidato a sindaco ad essa collegato (art. 72, comma 3, quarto periodo, del decreto legislativo 18 agosto 2000, n. 267).

\*\*\*\*\*

<del>NOME E COGNOME</del> <del>CANDIDATO ALLA CARICA DI SINDACO</del>	
①	..... .....
<b>NOME E COGNOME</b> CANDIDATO ALLA CARICA DI SINDACO	
②	..... .....
③	..... .....

Il voto va solo al candidato a sindaco collegato con la lista n. 1 (art. 6, comma 3, del D.P.R. n. 132/1993).

<del>NOME E COGNOME</del> CANDIDATO ALLA CARICA DI SINDACO	
1	..... .....
<del>NOME E COGNOME</del> CANDIDATO ALLA CARICA DI SINDACO	
<del>⊗</del>	..... .....
<del>⊗</del>	..... .....

E' valido solo il voto al candidato a sindaco collegato con la lista n. 1; sono nulli i voti alle liste (art. 6, comma 3, del D.P.R. n. 132/1993 e art. 69, primo comma, del T.U. n. 570/1960).

\*\*\*\*\*

<del>NOME E COGNOME</del> CANDIDATO ALLA CARICA DI SINDACO	
<del>⊗</del>	..... .....
<del>NOME E COGNOME</del> CANDIDATO ALLA CARICA DI SINDACO	
<del>⊗</del>	3
..... .....	..... .....

E' valido solo il voto al candidato a sindaco collegato con la lista n. 1; sono nulli i voti alle liste, perchè l'elettore non si è espresso sulle liste stesse in maniera univoca (art. 6, comma 3, del D.P.R. n. 132/1993 e art. 69, primo comma, del T.U. n. 570/1960).

NOME E COGNOME CANDIDATO ALLA CARICA DI SINDACO	
1	TIZIO
NOME E COGNOME CANDIDATO ALLA CARICA DI SINDACO	
2	3

TIZIO è candidato a consigliere della lista n. 1: il voto va alla lista n. 1, al candidato a sindaco ad essa collegato e a TIZIO (art. 5, comma 1, del D.P.R. 28 aprile 1993, n. 132).

\*\*\*\*\*

NOME E COGNOME CANDIDATO ALLA CARICA DI SINDACO	
<del>1</del>	TIZIO
NOME E COGNOME CANDIDATO ALLA CARICA DI SINDACO	
<del>2</del>	3

TIZIO è candidato a consigliere della lista n. 1: il voto va alla lista n. 1, al candidato a sindaco ad essa collegato e a TIZIO (art. 57, penultimo comma, del T.U. n. 570/1960).



NOME E COGNOME CANDIDATO ALLA CARICA DI SINDACO	
1	TIZIO
NOME E COGNOME CANDIDATO ALLA CARICA DI SINDACO	
2	3

TIZIO è candidato a consigliere della lista n. 1: la scheda è nulla perchè la volontà dell'elettore si è espressa in modo non univoco (art. 69, primo comma, del T.U. n. 570/1960).

\*\*\*\*\*

NOME E COGNOME CANDIDATO ALLA CARICA DI SINDACO	
<input checked="" type="checkbox"/>	
NOME E COGNOME CANDIDATO ALLA CARICA DI SINDACO	
2	3

TIZIO è candidato a consigliere della lista n. 1: il voto va alla lista n. 1, al candidato a sindaco collegato con le liste nn. 2 e 3 e anche a TIZIO, candidato della lista n. 1 votata (art. 72, comma 3, quarto e quinto periodo, del decreto legislativo n. 267/2000 e art. 57, secondo comma, del T.U. n. 570/1960).

NOME E COGNOME CANDIDATO ALLA CARICA DI SINDACO	
1	.....CAIO..... .....
NOME E COGNOME CANDIDATO ALLA CARICA DI SINDACO	
2	..... .....
3	..... .....

CAIO è candidato a consigliere della lista n. 2. La scheda è nulla perchè contraddittoria, non essendosi la volontà dell' elettore manifestata in modo univoco (art. 5, comma 1, D.P.R. n. 132/1993; art. 73, comma 3, decreto legislativo n. 267/2000; art. 69, primo comma, T.U. n. 570/1960).

\*\*\*\*\*

NOME E COGNOME CANDIDATO ALLA CARICA DI SINDACO	
1	..... .....
NOME E COGNOME CANDIDATO ALLA CARICA DI SINDACO	
2	.....CAIO..... .....
3	..... .....

CAIO è candidato a consigliere della lista n. 3. La scheda è nulla perchè contraddittoria, non essendosi la volontà dell' elettore manifestata in modo univoco (art. 5, comma 1, D.P.R. n. 132/1993; art. 73, comma 3, decreto legislativo n. 267/2000; art. 69, primo comma, T.U. n. 570/1960).

NOME E COGNOME CANDIDATO ALLA CARICA DI SINDACO	
⊗	TIZIO MEVIA
NOME E COGNOME CANDIDATO ALLA CARICA DI SINDACO	
2	3

TIZIO e MEVIA sono candidati, di sesso diverso, della lista n. 1. Il voto va alla lista n. 1, al candidato a sindaco ad essa collegato e a entrambi i candidati consiglieri di sesso diverso, TIZIO e MEVIA (art. 73, comma 3, secondo e terzo periodo, decreto legislativo n. 267/2000).

\*\*\*\*\*

NOME E COGNOME CANDIDATO ALLA CARICA DI SINDACO	
⊗	TIZIO CAIO
NOME E COGNOME CANDIDATO ALLA CARICA DI SINDACO	
2	3

TIZIO e CAIO sono candidati, del medesimo sesso, della lista n. 1. Il voto va alla lista n.1, al candidato a sindaco ad essa collegato e al solo candidato consigliere TIZIO. La seconda preferenza, per il candidato consigliere CAIO, è annullata, perchè espressa per un candidato del medesimo sesso di quello indicato per primo (art. 73, comma 3, secondo e terzo periodo, decreto legislativo n. 267/2000).

## INDICE

Avvertenze .....	pag. 3
Glossario, abbreviazioni e principali riferimenti normativi .....	pag. 5

### PARTE PRIMA IL SEGGIO ELETTORALE

#### CAPITOLO I

##### **La composizione del seggio elettorale**

§ 1. Composizione del seggio e validità delle operazioni .....	pag. 11
§ 2. Obblighi e sanzioni .....	pag. 11
§ 3. Qualifica di pubblico ufficiale .....	pag. 11

#### CAPITOLO II

##### **Il presidente del seggio**

§ 4. Nomina e sostituzione del presidente .....	pag. 12
§ 5. Compiti e poteri del presidente .....	pag. 12
§ 6. Poteri di polizia del presidente .....	pag. 12

#### CAPITOLO III

##### **Il vicepresidente del seggio**

§ 7. Funzioni del vicepresidente .....	pag. 14
--	---------

#### CAPITOLO IV

##### **Gli scrutatori**

§ 8. Nomina e sostituzione degli scrutatori .....	pag. 14
§ 9. Compiti degli scrutatori .....	pag. 15
§ 10. Funzione consultiva degli scrutatori .....	pag. 15
§ 11. Potere di decisione degli scrutatori .....	pag. 15

#### CAPITOLO V

##### **Il segretario del seggio**

§ 12. Nomina del segretario .....	pag. 16
§ 13. Compiti del segretario .....	pag. 16
§ 14. Verbale delle operazioni del seggio .....	pag. 16

#### CAPITOLO VI

##### **Il seggio ospedaliero, il seggio speciale e il seggio volante**

§ 15. Sezione ospedaliera e costituzione del seggio ospedaliero .....	pag. 17
---	---------

## CAPITOLO XI

### Le operazioni preliminari all'autenticazione delle schede

- § 37. Accertamento dell'arredamento della sala della votazione .....pag. 28  
§ 38. Annotazioni da apportare nelle liste degli elettori della sezione .....pag. 28

## CAPITOLO XII

### La costituzione del seggio speciale e le operazioni preliminari del seggio speciale e del seggio volante

- § 39. Insediamento dei componenti del seggio speciale .....pag. 29  
§ 40. Determinazione dell'ora di raccolta del voto da parte del seggio speciale .....pag. 29  
§ 41. Determinazione dell'ora di raccolta del voto da parte del seggio volante .....pag. 29  
§ 42. Accertamento della predisposizione di mezzi idonei per la raccolta del voto da parte del seggio speciale e del seggio volante .....pag. 30

## CAPITOLO XIII

### Autenticazione delle schede di votazione

- § 43. Colore delle schede di voto .....pag. 30  
§ 44. Autenticazione delle schede: firma e timbratura .....pag. 30  
§ 45. Determinazione del numero delle schede da autenticare in base al numero degli elettori della sezione .....pag. 31  
§ 46. Ripartizione fra gli scrutatori delle schede da autenticare e controllo della conformità alla legge del modello di scheda .....pag. 31  
§ 47. Apertura del plico sigillato contenente il bollo della sezione .....pag. 32  
§ 48. Timbratura delle schede .....pag. 33  
§ 49. Rinvio delle operazioni del seggio alle ore 7 della domenica e custodia della sala .....pag. 33

## PARTE TERZA

### OPERAZIONI DI VOTAZIONE

## CAPITOLO XIV

### Le operazioni preliminari all'apertura della votazione

- § 50. Ricostituzione del seggio alle ore 7 della domenica .....pag. 35  
§ 51. Verifica della integrità dei sigilli e del materiale elettorale .....pag. 35  
§ 52. Consegna del materiale elettorale al presidente del seggio speciale .....pag. 35

## CAPITOLO XV

### Le operazioni di votazione

- § 53. Apertura della votazione .....pag. 36

## CAPITOLO XVIII

### **Votazione dei ricoverati nei luoghi di cura**

- § 74. Operazioni di votazione nelle sezioni ospedaliere .....pag. 52
- § 75. Operazioni di votazione dei seggi speciali e volanti  
presso luoghi di cura .....pag. 53

## CAPITOLO XIX

### **Votazione dei detenuti aventi diritto al voto**

- § 76. Votazione dei detenuti .....pag. 55
- § 77. Operazioni di votazione dei seggi speciali presso luoghi  
di detenzione e di custodia preventiva .....pag. 55

## CAPITOLO XX

### **Votazione degli elettori presso il loro domicilio**

- § 78. Elettori in particolari condizioni di infermità ammessi  
al voto presso il loro domicilio .....pag. 57
- § 79. Predisposizione degli elenchi per sezione degli ammessi  
al voto domiciliare e consegna del materiale occorrente .....pag. 57
- § 80. Annotazioni nelle liste sezionali e autenticazione delle schede .....pag. 57
- § 81. Raccolta del voto domiciliare da parte del seggio volante  
o del seggio speciale .....pag. 58
- § 82. Altri adempimenti al rientro del seggio volante o speciale  
nella sezione di appartenenza .....pag. 59

## CAPITOLO XXI

### **Chiusura della votazione**

- § 83. Operazioni di votazione fino alle ore 23 della domenica.  
Chiusura della votazione .....pag. 60
- § 84. Sgombero del tavolo del seggio.  
Raccolta e custodia delle matite copiative .....pag. 60

## CAPITOLO XXII

### **Le operazioni di accertamento da compiere prima di iniziare lo scrutinio**

- § 85. Accertamento del numero dei votanti in base al verbale,  
alle liste sezionali e alle liste elettorali aggiunte .....pag. 61
- § 86. Controllo del numero dei votanti in base al registro  
per l'annotazione del numero di tessera .....pag. 62
- § 87. Formazione e spedizione del plico contenente le liste degli elettori  
della sezione e i registri per l'annotazione del numero di tessera .....pag. 63
- § 88. Accertamento del numero delle schede autenticate  
nel corso della votazione in aggiunta a quelle autenticate  
subito dopo la costituzione del seggio .....pag. 63

§ 104. Operazioni di riscontro della corrispondenza e della congruità delle cifre da riportare nel verbale .....	pag. 82
§ 105. Risultato dello scrutinio nei comuni con popolazione sino a 15.000 abitanti: dichiarazione e certificazione nel verbale .....	pag. 83
§ 106. Risultato dello scrutinio nei comuni con popolazione superiore a 15.000 abitanti: dichiarazione e certificazione nel verbale .....	pag. 83
§ 107. Chiusura del verbale del seggio. Formazione dei plichi contenenti il verbale e gli atti dello scrutinio .....	pag. 84
§ 108. Compiti dell'adunanza dei presidenti di sezione nei comuni con popolazione sino a 15.000 abitanti aventi più di una sezione elettorale: richiamo .....	pag. 84

## CAPITOLO XXVII

### **Le operazioni di scrutinio nei comuni con popolazione sino a 15.000 abitanti aventi una sola sezione**

§ 109. Risultato dello scrutinio nei comuni con popolazione sino a 15.000 abitanti aventi una sola sezione: attestazione nel verbale .....	pag. 85
§ 110. Proclamazione del sindaco .....	pag. 85
§ 111. Assegnazione dei seggi alla lista collegata al candidato sindaco proclamato eletto e alle altre liste .....	pag. 86
§ 112. Proclamazione degli eletti alla carica di consigliere comunale .....	pag. 86
§ 113. Determinazione del quorum dei votanti e dei voti validi nel caso in cui sia stata presentata ed ammessa una sola lista di candidati .....	pag. 86
§ 114. Chiusura del verbale e formazione dei plichi nei comuni aventi una sola sezione .....	pag. 87

## CAPITOLO XXVIII

### **Riconsegna del materiale elettorale**

§ 115. Persone incaricate di ritirare il materiale elettorale .....	pag. 87
§ 116. Confezione del plico con il materiale da restituire .....	pag. 87

## PARTE QUINTA

### OPERAZIONI DI BALLOTTAGGIO

## CAPITOLO XXIX

### **Le operazioni di ballottaggio**

§ 117. Turno di ballottaggio .....	pag. 89
§ 118. Composizione del seggio .....	pag. 89
§ 119. Designazione dei rappresentanti di lista .....	pag. 89
§ 120. Limiti e divieti al trattamento di dati personali da parte degli scrutatori o dei rappresentanti di lista .....	pag. 90

<b>LEGGE 13 marzo 1980, n. 70 (stralcio)</b> Determinazione degli onorari dei componenti gli uffici elettorali e delle caratteristiche delle schede e delle urne per la votazione .....	pag. 137
<b>LEGGE 30 aprile 1981, n. 178 (stralcio)</b> Estensione della norma dell'articolo 119 del testo unico approvato con decreto del Presidente della Repubblica 30 marzo 1957, n. 361, alle elezioni comunali, provinciali e regionali .....	pag. 139
<b>LEGGE 8 marzo 1989, n. 95</b> Norme per l'istituzione dell'albo e per il sorteggio delle persone idonee all'ufficio di scrutatore di seggio elettorale e modifica dell'articolo 53 del testo unico delle leggi per la composizione e la elezione degli organi delle amministrazioni comunali, approvato con decreto del Presidente della Repubblica 16 maggio 1960, n. 570 .....	pag. 141
<b>LEGGE 21 marzo 1990, n. 53 (stralcio)</b> Misure urgenti atte a garantire maggiore efficienza al procedimento elettorale .....	pag. 145
<b>LEGGE 15 gennaio 1991, n. 15 (stralcio)</b> Norme intese a favorire la votazione degli elettori non deambulanti .....	pag. 149
<b>LEGGE 5 febbraio 1992, n. 104 (art. 29)</b> Legge-quadro per l'assistenza, l'integrazione sociale e i diritti delle persone handicappate .....	pag. 151
<b>LEGGE 25 marzo 1993, n. 81 (stralcio)</b> Elezione diretta del sindaco, del presidente della provincia, del consiglio comunale e del consiglio provinciale .....	pag. 153
<b>DECRETO DEL PRESIDENTE DELLA REPUBBLICA 28 aprile 1993, n. 132 (stralcio)</b> Regolamento di attuazione della legge 25 marzo 1993, n. 81, in materia di elezioni comunali e provinciali .....	pag. 155
<b>DECRETO LEGISLATIVO 12 aprile 1996, n. 197 (stralcio)</b> Attuazione della direttiva 94/80/CE concernente le modalità di esercizio del diritto di voto e di eleggibilità alle elezioni comunali per i cittadini dell'Unione europea che risiedono in uno Stato membro di cui non hanno la cittadinanza .....	pag. 159
<b>LEGGE 5 febbraio 1998, n. 22 (art.2)</b> Disposizioni generali sull'uso della bandiera della Repubblica italiana e di quella dell'Unione europea .....	pag. 161



**LEGGE 27 dicembre 2013, n. 147 (stralcio)**  
Disposizioni per la formazione del bilancio annuale e  
pluriennale dello Stato (Legge di stabilità 2014) .....pag.199

**DECRETO DEL MINISTRO DELL'INTERNO 24 gennaio 2014**  
Determinazione dei nuovi modelli di schede di votazione per le elezioni  
comunali .....pag.201

\* \* \*

**ALLEGATO A**  
Modalità di espressione del voto per l'elezione del sindaco e del consiglio  
comunale nei comuni con popolazione sino a 15.000 abitanti.  
Esemplificazioni .....pag. 215

**ALLEGATO B**  
Modalità di espressione del voto per l'elezione del sindaco e del consiglio  
comunale nei comuni con popolazione superiore a 15.000 abitanti.  
Esemplificazioni .....pag. 227

NOTE

A series of horizontal dashed lines for writing notes.

A series of 20 horizontal dotted lines for writing.

A series of horizontal dotted lines for writing.



A series of 20 horizontal dotted lines for writing.